

ΒΙΒΛΙΟΘΗΚΗ  
ΠΑΝΕΠΙΣΤΗΜΙΟΥ ΙΩΑΝΝΙΝΩΝ



026000263259



ΟΙ ΤΟΙΧΟΓΡΑΦΙΕΣ ΤΟΥ ΚΑΘΟΛΙΚΟΥ ΤΗΣ ΜΟΝΗΣ ΠΕΤΡΑΣ (162  
ΚΑΙ Η ΖΩΓΡΑΦΙΚΗ ΤΩΝ ΝΑΩΝ ΤΩΝ ΑΓΡΑΦΩΝ ΤΟΝ 17<sup>Ο</sup> ΑΙΩΝ

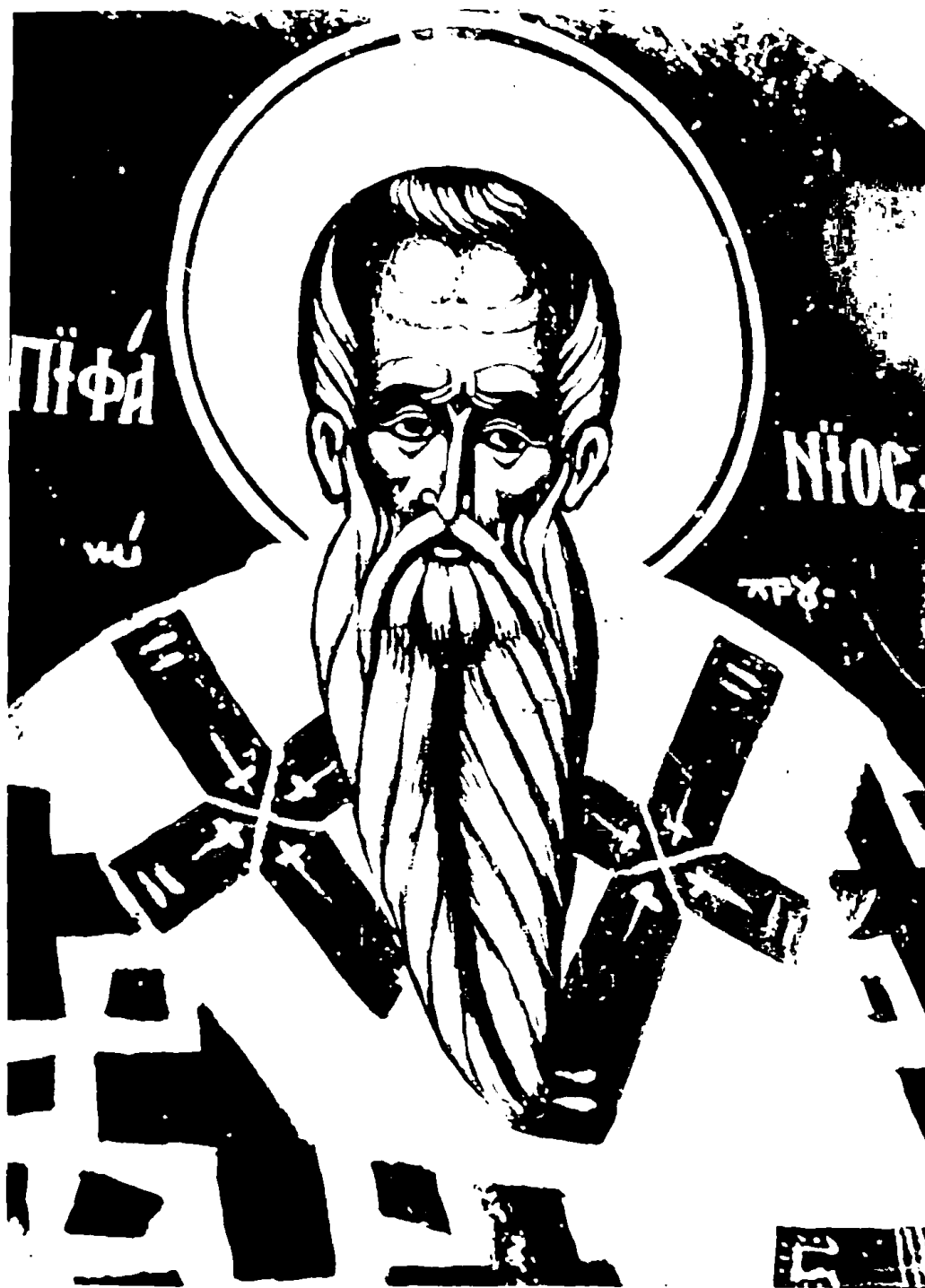

τ.Β'. Σχέδια- Πίνακες  
Διδακτορική διατριβή  
Ιωάννινα 2000



## Α.ΙΣΤΟΡΙΑ-ΤΟΠΟΓΡΑΦΙΑ

- ΑΓΡΑΦΙΩΤΗΣ 1987** Δ.ΑΓΡΑΦΙΩΤΗΣ, Σύντομη επισκόπηση της ιστορίας της μονής Παναγία η Κατουσιώτισσα στη Μεταμόρφωση του Ανθρού της Καρδίτσας, ΘΗ 12(1987) 193-208
- ΑΘΑΝΑΣΙΑΔΗΣ 1983** Σ.ΑΘΑΝΑΣΙΑΔΗΣ, Δεκατέσσερα ανέκδοτα έγγραφα για τα καρδισιώτικα μοναστήρια "Κορώνια" και "Πελεκητή", ΘΗ Δ(1983) 33-45
- ΑΘΗΝΑΓΟΡΑΣ 1930** ΑΘΗΝΑΓΟΡΑΣ, Μητροπολίτου Παραμυθίας και Φιλιατών, Η Ιερά Μητρόπολις Φαναριοφερσάλων δια μέσου των αιώνων, Θεολογία 8(1930) 79-90
- ΑΛΕΞΑΚΗΣ 1991** Χ.ΑΛΕΞΑΚΗΣ, Βραγγιανά Αγράφων και Ελληνομουσείο Αγράφων, Αθήναι 1991
- ALEXANDER 1982** J.C.ALEXANDER, The Monasteries of the Meteora during the First Two Centuries of Ottoman Rule, XVI CIEB, Akten, Wien 4-9/10/1981, JOB 32/2 (1982) 95-105, (και σε μετ.Χ.Σ. Κοτρώνη, Τα μοναστήρια των Μετεώρων στους δύο πρώτους αιώνες της Τουρκοκρατίας, Τρικαλινά 4(1984) 81-88)
- ALEXANDER 1985** J.C.ALEXANDER, Toward a History of Post-Byzantine Greece: The Ottoman Kanunnames for the Greek Lands, circa 1500-circa 1600, Athens 1985
- ΑΛΕΞΑΝΔΡΟΠΟΥΛΟΣ 1994** Ι.ΑΛΕΞΑΝΔΡΟΠΟΥΛΟΣ (J.C.ALEXANDER), Τα οθωμανικά τουρκικά έγγραφα της Ιεράς Μονής Σωτήρος Δουσίκου: η Μονή ως τα μέσα του 16ου αιώνα, Πρόδρομη ανακοίνωση, Πρακτικά 3<sup>ου</sup> Συμποσίου Τρικαλινών Σπουδών, Τρίκαλα 1993, Τρικαλινά 14(1994) 101-121
- ARGYRIOU 1982** A.ARGYRIOU, Les exegeses grecques de l'Apocalypse a l'Epoque Turque (1453-1821). Esquisse d'une histoire des courants ideologiques au sein du peuple grec asservi, Θεσσαλονίκη 1982
- ΒΑΣΙΛΕΙΟΥ 1957** Π.ΒΑΣΙΛΕΙΟΥ, Η αγιογραφική τέχνη και οι ζωγράφοι της, Ζυγός 25(1957) 19 κ.ε.
- ΒΑΣΙΛΕΙΟΥ Επιγραφές** Π.ΒΑΣΙΛΕΙΟΥ, "Ανηγέρθη ο πάνσεπτος και ιερός ούτος ναός..." (Επιγραφές και σημειώσεις απο τα μοναστήρια και τις εκκλησιές της Ευρυτανίας) περ.Φθιώτις 11-12(1957) 207-211, 13(1958) 19-24, 14(1958) 87-92, 15-16(1958) 164-172, 17(1958) 269-275, 18(1958) 336-339, 20-21(1959) 117-125
- ΒΑΣΙΛΕΙΟΥ 1960α** Π.ΒΑΣΙΛΕΙΟΥ, Η επισκοπή Λιτζάς και Αγράφων, Αθήναι 1960
- ΒΑΣΙΛΕΙΟΥ 1960β** Π.ΒΑΣΙΛΕΙΟΥ Επιγραφές και σημειώσεις εκκλησιών της Ευρυτανίας, Στερεοελλαδική Εστία Α', Νο1, 23-32(ανατύπου)
- BELTICEANU-NASTUREL 1983** N.BELTICEANU-P.S.NASTUREL, La Thessalie entre



1454/55 et 1506, Byzantion LIII(1983) 104-157 (μετ.Α.Αγγελοπούλου, Η  
Θεσσαλία στην περίοδο 1454/55-1506, ΘΗ 19,1991, 97-135)

**ΒΛΑΧΟΣ 1980** Τ.ΒΛΑΧΟΣ,Τα μοναστήρια της Καρδίτσας,Θεσσαλονίκη 1980 (ανέκδοτη  
μεταπτυχιακή εργασία στη Θεολογική Σχολή)

**ΒΟΓΙΑΤΖΗΣ 1980** ΦΩΤΗΣ ΒΟΓΙΑΤΖΗΣ,Η Θεσσαλική ζωγραφική, Λάρισα 1980

**ΓΕΡΜΑΝΟΣ ΣΑΡΔΕΩΝ 1930** ΓΕΡΜΑΝΟΣ Μητροπολίτης Σάρδεων και Πισιδίας,  
Ιστορικόν σημείωμα περι της Μητροπόλεως Φαναριοφερσάλων, Ορθοδοξία 5(1930)  
360-374,402-410

**ΓΕΡΜΑΝΟΣ ΣΑΡΔΕΩΝ 1935** ΓΕΡΜΑΝΟΣ Μητροπολίτης Σάρδεων και Πισιδίας,  
Συμβολή εις τους πατριαρχικούς καταλόγους Κωνσταντινουπόλεως απο της  
Αλώσεως και εξής,Κωνσταντινούπολις 1935

**ΓΕΩΡΓΙΑΔΗΣ Ν.ΓΕΩΡΓΙΑΔΗΣ**,Θεσσαλία, Λάρισα 1995,3η εκδ.

**Ι.ΓΙΑΝΝΟΠΟΥΛΟΣ 1971** Ι.ΠΑΝΝΟΠΟΥΛΟΣ,Η διοικητική οργάνωσις της Στερεάς  
Ελλάδος κατά την Τουρκοκρατίαν(1393-1821), Αθήναι 1971

**Ν.ΓΙΑΝΝΟΠΟΥΛΟΣ 1934** Ν.ΠΑΝΝΟΠΟΥΛΟΣ,Επισκοπικοί κατάλογοι Θεσσαλίας,  
Θεολογία 12(1934) 132 κ.ε.

**ΓΚΙΟΛΙΑΣ 1999** Μ.ΓΚΙΟΛΙΑΣ,Ιστορία της Ευρυτανίας στους νεότερους χρόνους (1393-  
1821), Αθήνα 1999

**ΓΟΥΛΟΥΛΗΣ 1988** Σ.ΓΟΥΛΟΥΛΗΣ,Επιγραφικά απο ναούς των Βραγγιανών Ευρυτανίας,  
Ιστορικογεωγραφικά 2(1988) 89-117

**ΔΗΜΗΤΡΑΚΟΠΟΥΛΟΣ 1984** Φ.ΔΗΜΗΤΡΑΚΟΠΟΥΛΟΣ,Αρσένιος Ελασσόνος(1550-  
1626).Βίος και έργο.Συμβολή στη μελέτη των μεταβυζαντινών λογίων της Ανατολής,  
Αθήνα 1984

**ΕΕΒΣ** Επετηρίς Εταιρείας Βυζαντινών Σπουδών

**ΖΑΚΥΘΗΝΟΣ Δ.ΖΑΚΥΘΗΝΟΣ**,Ανέκδοτα πατριαρχικά έγγραφα των χρόνων της  
Τουρκοκρατίας(1593-1798) εκδιδόμενα εκ Παρισιακών κωδίκων, Ελληνικά  
2(1929) 127κ.ε.,385κ.ε., 3(1930) 115.ε.,421κ.ε., 4(1931) 229κ.ε.,377κ.ε.,  
5(1932) 175κ.ε., 6(1933) 101κ.ε., 189κ.ε.

**ΖΑΡΚΑΔΑΣ 1993** Θ.ΖΑΡΚΑΔΑΣ,Ενα σιγίλιο του 1628 για τη μονή της Πέτρας του  
Καταφυγίου και η σφραγίδα της, ΘΗ 24(1993) 202-208

**ΖΑΡΚΑΔΑΣ 1994** Θ.ΖΑΡΚΑΔΑΣ,Η μονή της Πέτρας και ένα πατριαρχικό σιγίλιο,  
Πρακτικά Καταφυγίου 17-23

**ΖΑΡΚΑΔΑΣ 1995** Θ.ΖΑΡΚΑΔΑΣ,Η μονή της Πέτρας του Καταφυγίου, ΘΗ 27(1995) 273-  
280





**ΖΑΡΚΑΔΑΣ 1996** Θ.ΖΑΡΚΑΔΑΣ, Το χωριό Καταφύγι Αγράφων, Ιστορία-ήθη-έθιμα-  
παραδόσεις, Αθήνα 1996

**ΘΗ** Θεσσαλικό Ημερολόγιο

**ΘΧ** Θεσσαλικά Χρονικά

**ΙΕΕ** Ιστορία του Ελληνικού Έθνους, Εκδοτικής Αθηνών, τ.Ι(1974)

**ΙΕΖΕΚΙΗΛ 1928** ΙΕΖΕΚΙΗΛ Μητροπολίτου Θεσσαλιώτιδος και Φαναριοφερσάλων, Αι ιεραί  
μοναί της Πίνδου, Θεολογία 6(1928) 33-144 (ανατύπωση στου ίδιου, Έργα και  
Ημέραι Α, Βόλος 1947, 156κ.ε.) Βλ. εδώ την σχολιασμένη επανέκδοση της Ένωσης  
Αγγραφιώτικων χωριών Ν.Καρδίτσας, Κείμενα και Μελέτες 3 (επιμέλεια  
Γ.Κλήμου), Καρδίτσα 1993, 17-30

**ΙΕΖΕΚΙΗΛ 1929α** ΙΕΖΕΚΙΗΛ Μητροπολίτου Θεσσαλιώτιδος και Φαναριοφερσάλων, Αι ιεραί  
μοναί της Πίνδου, Θεολογία 7(1929) 24-48. Ανατύπωση στου ίδιου, Έργα και Ημέραι  
Α, ό.π. Εδώ απο την Ένωση Αγγραφιώτικων χωριών Ν.Καρδίτσας, ό.π., 30-57

**ΙΕΖΕΚΙΗΛ 1929β** ΙΕΖΕΚΙΗΛ Μητροπολίτου Θεσσαλιώτιδος και Φαναριοφερσάλων, η Ιερά  
Μητρόπολις Φαναριοφερσάλων δια μέσου των αιώνων, Θεολογία 7(1929) 241-256

**ΙΕΖΕΚΙΗΛ 1930α** ΙΕΖΕΚΙΗΛ Μητροπολίτου Θεσσαλιώτιδος και Φαναριοφερσάλων, Περί της  
Μητροπόλεως Φαναριοφερσάλων, Άγιος Σπυρίδων(Κέρκυρα), Μάρτιος 1930,  
αναδημ. Έργα και Ημέραι Α(1947) 314-316

**ΙΕΖΕΚΙΗΛ 1930β** ΙΕΖΕΚΙΗΛ Μητροπολίτου Θεσσαλιώτιδος και Φαναριοφερσάλων, Η Ιερά  
Μητρόπολις Φαναριοφερσάλων, περ.Ανάπλασις, τεύχος της 15-10-1930,  
αναδ. Έργα και Ημέραι Α, 341-346

**ΙΕΖΕΚΙΗΛ 1948** ΙΕΖΕΚΙΗΛ Μητροπολίτου Θεσσαλιώτιδος και Φαναριοφερσάλων, Η Ιερά  
Μητρόπολις Φαναριοφερσάλων και πάσης Φθίας, Έργα και Ημέραι Β(1948) 430-  
437

**ΙΝΕ** Α.ΒΑΚΑΛΟΠΟΥΛΟΣ, Ιστορία του Νέου Ελληνισμού, Θεσσαλονίκη τ.Α(1974, 2<sup>η</sup> εκδ.),  
τ.Β(1976, 2<sup>η</sup> εκδ.), τ.Γ, τ.Δ(1973)

**ΚΑΛΟΜΠΑΤΣΟΣ 1998** Αρχιμανδρίτης Πολύκαρπος ΚΑΛΟΜΠΑΤΣΟΣ(+), Στοιχεία φυσικής  
και ιστορικής γεωγραφίας της περιοχής της επισκοπής Ραδοβισιδίου (Άρτης-  
Αχελώου), Ιστοριογεωγραφικά 6(1998) 9-58

**ΚΑΝΕΛΛΟΣ 1993** Κ.ΚΑΝΕΛΛΟΣ, Το μοναστήρι και οι εκκλησίες της Ρεντίνας, Αθήνα 1993

**ΚΑΣΟΜΟΥΛΗΣ Ν.ΚΑΣΟΜΟΥΛΗΣ**, Ενθυμήματα στρατιωτικά της επαναστάσεως των  
Ελλήνων, 1821-1833, (εισαγωγή και σημειώσεις υπό Γ.Βλαχογιάννη) τ.Α-Γ, Αθήναι  
1939-1942

**ΚΛΗΜΟΣ 1997** Γ.ΚΛΗΜΟΣ, Οι κτήτορες της Μ.Πέτρας Καταφυγίου ΚΧ ΙΙΙ(1997) 101-118



**ΚΧ** Καρδισιώτικα Χρονικά

**ΚΩΤΣΙΩΡΗΣ 1972** Β.ΚΩΤΣΙΩΡΗΣ, Η Αργιθέα, Αθήναι 1972

**ΛΑΜΠΡΟΣ 1906** Σ.ΛΑΜΠΡΟΣ, Ογδοήκοντα Πατριαρχικά Σιγίλλια και σαράντα τέσσερα μοναστηριακά έγγραφα της εν Παρισίοις Εθνικής Βιβλιοθήκης. (κώδ. 704-708) του Supplement Grec) NE 3(1906) 377-401

**ΛΕΑΚΕ** W.LEAKE, Travels in Northern Greece, London 1835

**ΛΕΥΚΩΜΑ** Άγραφα. Εκκλησίες και Μοναστήρια-Αρχαιολογικοί χώροι-Παραδοσιακά κτίσματα, Καρδίτσα 1992, (ανατύπωση 1995)

**ΛΟΥΚΟΠΟΥΛΟΣ 1929** Δ.ΛΟΥΚΟΠΟΥΛΟΣ, Στ' Άγραφα. Ένα ταξίδι με εικόνες, Αθήνα 1929

**ΛΟΥΚΟΠΟΥΛΟΣ 1935** Δ.ΛΟΥΚΟΠΟΥΛΟΣ, Στα βουνά του Κατσαντώνη, Αθήνα 1935

**ΜΝΕ** Μεσαιωνικά και Νέα Ελληνικά

**ΝΕ** Νέος Ελληνομνήμων

**ΝΕΚΤΑΡΙΟΣ 1999** Αρχιμανδρίτου Νεκταρίου Δρόσου, Αγιορείται οσιομάρτυρες Ιεράς Μητροπόλεως Λαρίσης, Αθήναι 1999

**ΝΗΜΑΣ 1995** Θ.ΝΗΜΑΣ, Η εκπαίδευση στη Δυτική Θεσσαλία κατά την περίοδο της Τουρκοκρατίας. Συμβολή στη μελέτη του Θεσσαλικού Διαφωτισμού, Θεσσαλονίκη 1995

**ΟΙΚΟΝΟΜΟΥ 1997** Γ.ΟΙΚΟΝΟΜΟΥ, Η Ρεντίνα των Αγράφων και τα μεταβυζαντινά της μνημεία, Ρεντίνα χ.χ.(1997)

**ΠΑΪΣΗΣ 1988** Κ.ΠΑΪΣΗΣ, Το μοναστήρι της Παναγίας της Πελεκητής στην Καρύτσα Δολόπων, Εκδ. του Εκκλησιαστικού Συμβουλίου της Καρύτσας Δολόπων, 1988

**ΠΑΪΣΗΣ 1993** Κ.ΠΑΪΣΗΣ, Ο Αγραφιώτης άγιος Δαμιανός, ο νέος οσιομάρτυρας, Αθήνα 1993

**ΠΑΠΑΔΟΠΟΥΛΟΣ 1974** Σ.ΠΑΠΑΔΟΠΟΥΛΟΣ, Οι εξεγέρσεις του μητροπολίτη Λαρίσης-Τρίκκης Διονυσίου του "Σκυλοσόφου", ΙΕΕ Ι(1974) 326-328

**ΠΑΠΑΖΗΣΗΣ 1987** Τ.ΠΑΠΑΖΗΣΗΣ, Χειρ Ευτελούς Δροσινού του τλήμονος του ιερέως υιού Νικολάου εκ Φανάρι ΘΗ ΙΑ(1987) 200-204

**ΠΑΠΑΖΗΣΗΣ 1993** Τ.ΠΑΠΑΖΗΣΗΣ, Ο αγιογράφος Ιωάννης στην Άνω Μονή Ξενιάς, "Δήμος Αλμυρού, Αχαιοφθιωτικά, Πρακτικά του Α' Συνεδρίου Αλμυριώτικων Σπουδών, 31/8-1/9/91, Αλμυρός 1993" 187-201

**ΠΑΠΑΛΕΞΗΣ 1978** Κ.ΠΑΠΑΛΕΞΗΣ, Η εις Άγραφα Ιερά Μονή Πέτρας, Αθήναι 1978

**ΠΑΥΛΙΔΗΣ 1959** Γ.ΠΑΥΛΙΔΗΣ, Επίσκεψις εις την έδραν της Σχολής των Αγράφων, ΘΧ Ζ(1959) 221-278

**ΠΙΟΜΠΙΝΟΣ** Φ.ΠΙΟΜΠΙΝΟΣ, Έλληνες αγιογράφοι μέχρι το 1821, Αθήνα 1984(2η έκδ.)



POUQUEVILLE F. POUQUEVILLE, Voyage de la Grece, Paris τ. IV (1826) 2η εκδ.

ΠΡΑΚΤΙΚΑ ΙΕΖΕΚΙΗΛ 1998, Πρακτικά 2<sup>ου</sup> ιστορικού συνεδρίου για τη ζωή και το Έργο του

Μητροπολίτη Ιεζεκιήλ, Καρδίτσα 1998, ΚΧ ΙV (1998)

ΠΡΑΚΤΙΚΑ ΚΑΡΔΙΤΣΑΣ 1996 Πρακτικά Α΄ Συνεδρίου για την Καρδίτσα και την περιοχή

της, έκδοση Λαϊκής Βιβλιοθήκης Καρδίτσας, "Η Αθηνά", Καρδίτσα 1996

ΠΡΑΚΤΙΚΑ ΚΑΤΑΦΥΓΙΟΥ 1994 Τα 400 Χρόνια της Ι. Μονής Πέτρας Καταφυγίου

Καρδίτσας 1593-1993, Πρακτικά του Συνεδρίου, 7 Αυγούστου 1993, Καταφύγιο

Καρδίτσας 1994

ΣΑΜΑΡΟΠΟΥΛΟΣ 1901 Α. ΣΑΜΑΡΟΠΟΥΛΟΥ, Οδηγός του Νομού Καρδίτσας, α΄

εκδ. Καρδίτσα 1901, β΄ εκδ. Λάρισα 1994

ΣΔΡΟΛΙΑ 1999(β) Σ. ΣΔΡΟΛΙΑ, Η συμβολή του Μητροπολίτη Ιεζεκιήλ στην έρευνα και τη διάσωση των

μνημείων του Ν. Καρδίτσας, Πρακτικά Ιεζεκιήλ, ΚΧ ΙV (1999), 61 κ. ε.

ΣΟΦΙΑΝΟΣ 1984 Δ. ΣΟΦΙΑΝΟΣ, Ιστορικά σχόλια σε επιγραφές, επιγράμματα,

χαράγματα και ενθυμήσεις της Μονής Δουσίκου. Συμβολή στην ιστορία της μονής,

MNE 1 (1984) 9-70

ΣΟΦΙΑΝΟΣ 1994 Δ. ΣΟΦΙΑΝΟΣ, Δύο κώδικες της Μονής Αγίου Στεφάνου των

Μετρώρων και η μαρτυρία τους για τεσσάρων αιώνων ζωή και δράση της ιστορικής

μονής της Κοιμήσεως της Θεοτόκου Καταφυγίου Αγράφων, της επιλεγόμενης

Πέτρας, Πρακτικά Καταφυγίου 10-16

ΣΠΑΝΟΣ 2000 Κ. ΣΠΑΝΟΣ, Οι Καρδιτσιώτικοι οικισμοί του 16<sup>ου</sup> αιώνα στην πρόθεση 37

της μονής του Δουσίκου, ΘΗ 37 (2000) 113 κ. ε.

ΣΤΑΘΗΣ Γ. ΣΤΑΘΗ, Απο τ' Αγραφα, Βόλος 1971

ΣΤΕΦΑΝΗΣ-ΘΕΟΔΩΡΙΔΗ 1992 Ι. ΣΤΕΦΑΝΗΣ-Ν. ΠΑΠΑΤΡΙΑΝΤΑΦΥΛΛΟΥ-ΘΕΟΔΩΡΙΔΗ

(επιμέλεια), Ευγενίου Γιαννούλη του Αιτωλού Επιστολές. Κριτική έκδοση.

Θεσσαλονίκη 1992

ΣΥΝΑΞΙΣ 1986 Σύναξις, Ευγένιος Αιτωλός και η εποχή του, Πρακτικά Α΄ Πανελληνίου

Συνεδρίου, Καρπενήσι 1986

ΤΟΛΗΣ 1969 Δ. ΤΟΛΗΣ, Το χωριό Καροπλέσι και η περιοχή Αγράφων, Θεσσαλονίκη 1969

QUINN 1902 D. QUINN, Χριστιανικά επιγραφαί εν τη Πινδική χώρα, Αρμονία 3 (1902) 49-75



## Β.ΑΡΧΑΙΟΛΟΓΙΑ-ΙΣΤΟΡΙΑ ΤΗΣ ΤΕΧΝΗΣ

**ΑΒΜΕ** Αρχεῖον Βυζαντινῶν Μνημείων τῆς Ἑλλάδος

**ΑΔ** Αρχαιολογικόν Δελτίον

**ΑΕ** Αρχαιολογική Ἐφημερίς

**ΑΛΙΠΡΑΝΤΗΣ 1991** Θ.ΑΛΙΠΡΑΝΤΗΣ,Ο Μωυσῆς ἐπὶ τοῦ Ὄρους Σινά, Εἰκονογραφία τῆς κλήσεως τοῦ Μωυσέως καὶ τῆς παραλαβῆς τοῦ Νόμου,Θεσσαλονίκη 1991

**ΑΛΙΠΡΑΝΤΗΣ 1993** Θ.ΑΛΙΠΡΑΝΤΗΣ,Ἡ Ἐκατονταπυλιανή τῆς Πάρου,Αθήνα 1993

**ALTRIPP 1998** M.ALTRIPP,Die Prothesis und ihre Bildausstattung in Byzanz unter besonderer Berücksichtigung der Denkmaler Griechenlands, Frankfurt am Main 1998

**ΑΝΤΙΦΩΝΟΝ 1994** Αντίφωνον,Αφιέρωμα στὸν καθηγητὴ Ν.Β.Δρανδάκη, Θεσσαλονίκη 1994

**ArtB** Art Bulletin

**ΑΣΠΡΑ-ΒΑΡΔΑΒΑΚΗ 1991-92** Μ.ΑΣΠΡΑ-ΒΑΡΔΑΒΑΚΗ, Οἱ τοιχογραφίες τῆς Μεσοχωρίσσης στὶς Μάλλες Λασηθίου Κρήτης, Δίπτυχα Ε (1991-92) 172-249

**ΑΣΠΡΑ-ΒΑΡΔΑΒΑΚΗ 1992** Μ.ΑΣΠΡΑ-ΒΑΡΔΑΒΑΚΗ, Οἱ μικρογραφίες τοῦ Ακαθίστου στὸν κώδικα Garrett 13,Princeton, Αθήναι 1992

**ΑΧΕΙΜΑΣΤΟΥ – ΠΟΤΑΜΙΑΝΟΥ 1975** Μ.ΑΧΕΙΜΑΣΤΟΥ-ΠΟΤΑΜΙΑΝΟΥ,Φορητὲς εἰκόνες τοῦ ζωγράφου Μάρκου Στριλίτζα Μπαθά ἢ Μάρκου Βαθά στὴν Ἡπειρο, ΔΧΑΕ περ.Δ, τ.Η(1975-76) 109-142

**ΑΧΕΙΜΑΣΤΟΥ-ΠΟΤΑΜΙΑΝΟΥ 1983** Μ.ΑΧΕΙΜΑΣΤΟΥ-ΠΟΤΑΜΙΑΝΟΥ,Ἡ μονὴ Φιλανθρωπητῶν καὶ ἡ πρώτη φάση τῆς μεταβυζαντινῆς ζωγραφικῆς, Αθήναι 1983

**BHG** Bibliotheca Hagiographica Graeca

**ΒΑΦΕΙΑΔΗΣ 1998** Κ.ΒΑΦΕΙΑΔΗΣ, Ο ζωγραφικὸς διάκοσμος τοῦ παρεκκλησίου τοῦ Ἁγίου Γεωργίου (1609) τῆς Ἱεράς Μονῆς Διονυσίου Ἁγίου Ὄρους καὶ ὁ ζωγράφος Δανιήλ, Αθήνα 1998 (μεταπτυχιακὴ ἐργασία ἀνέκδοτη)

**BISSINGER 1995** M.BISSINGER, Kreta:Byzantinische Wandmalerei, München 1995

**Σ.ΒΟΓΙΑΤΖΗΣ 2000** ΣΩΤΗΡΗΣ ΒΟΠΑΤΖΗΣ, Συμβολὴ στὴν ἱστορία τῆς ἐκκλησιαστικῆς Ἀρχιτεκτονικῆς τῆς Κεντρικῆς Ἑλλάδος κατὰ τὸν 16<sup>ο</sup> αἰῶνα. Οἱ μονές Ἁγίου Βησσαρίωνος (Δούσικο) καὶ Οσίου Νικάνορος (Ζάβορδα), Αθήνα 2000

**ΒΟΚΟΤΟΠΟΥΛΟΣ 1990** Π.ΒΟΚΟΤΟΠΟΥΛΟΣ,Εἰκόνες τῆς Κέρκυρας,Αθήνα 1990

**ΒΟΚΟΤΟΠΟΥΛΟΣ 1991** Π.ΒΟΚΟΤΟΠΟΥΛΟΣ,Οἱ εἰκόνες Μηνολογίου τοῦ Μεγάλου Μετεώρου, Ευφρόσυνον 1,1991,78-91

**BORBOUDAKIS-GALLAS-WESSEL 1983** M.BORBOUDAKIS-K.GALLAS-K.WESSEL, Byzantinisches Kreta, Munchen 1983

**BROCKHAUS 1924** H.BROCKHAUS, Die Kunst in den Athosklostern, Leipzig 1924<sup>2</sup>



- Βυζαντινή και μεταβυζαντινή τέχνη, 1986** Υπουργείο Πολιτισμού- Βυζαντινό και Χριστιανικό Μουσείο, Βυζαντινή και Μεταβυζαντινή τέχνη (κατάλογος εκθέσεως) Αθήνα 1986
- Byzantine East-Latin West 1995** Byzantine East- Latin West, Art-historical Studies in Honor of Kurt Weitzmann, Princeton 1995
- Γ.ΓΙΑΚΟΥΜΗΣ-Κ.ΓΙΑΚΟΥΜΗΣ 1994** Γ.ΠΑΚΟΥΜΗΣ-Κ.ΠΑΚΟΥΜΗΣ, Ορθόδοξα μνημεία στη Βόρειο Ήπειρο, Πρώτη προσέγγιση/ καταγραφή, Ιωάννινα 1994
- ΓΚΙΟΛΕΣ 1990** Ν.ΓΚΙΟΛΕΣ, Ο βυζαντινός τρούλλος και το εικονογραφικό του πρόγραμμα, Αθήνα 1990
- ΓΟΥΝΑΡΗΣ 1980** Γ.ΓΟΥΝΑΡΗΣ, Οι τοιχογραφίες των Αγίων Αποστόλων και της Παναγίας Ρασιώτισσας στην Καστοριά, Θεσσαλονίκη 1980
- ΓΟΥΝΑΡΗΣ 1981** Γ.ΓΟΥΝΑΡΗΣ, Οι τοιχογραφίες του Αγ.Ιωάννη Θεολόγου της Μαυριώτισσας στην Καστοριά, Μακεδονικά 21(1981) 1-73
- ΓΟΥΝΑΡΗΣ 1985** Γ.ΓΟΥΝΑΡΗΣ, Οι τοιχογραφίες του καθολικού της Μ.Λειμώνος Λέσβου, Ελληνικά 36(1985) 102-115
- ΓΟΥΝΑΡΗΣ 1999** Γ.ΓΟΥΝΑΡΗΣ, Μεταβυζαντινές τοιχογραφίες στη Λέσβο (16<sup>ος</sup>-17<sup>ος</sup> αιώνας), Αθήνα 1999  
CA Cahiers Archeologiques
- CHASSOURA 1991** O.CHASSOURA, Les peintures murales des églises de Longanikos(Lakonie) et les tendances de la peinture byzantine de la deuxième moitié du XIVE siècle dans le sud du Peloponnèse, thèse de nouveau doctorat, Paris 1991
- CHATZIDAKIS 1953** M.CHATZIDAKIS, Contribution a l'étude de la peinture postbyzantine, L'Hellenisme Contemporain. Le Cinquantième Anniversaire de la Prise de Constantinople, 29 mai 1953, 5- 31 (ανατύπωση στο CHATZIDAKIS, Etudes, I)
- CHATZIDAKIS 1962** M.CHATZIDAKIS, Icônes de S.George des Grecs et la collection de l'Institut, Venice 1962
- CHATZIDAKIS 1969-70** M.CHATZIDAKIS, Recherches sur le peintre Theophane le Cretois, DOP 23-24 (1969-70) 311-352, (ανατύπωση στο CHATZIDAKIS, Etudes, V).
- CHATZIDAKIS 1974** M.CHATZIDAKIS, Les debuts de l'école cretoise et la question de l'école dite italogrècque, Μνημόσυον Σοφίας Αντωνιάδη, Βενετία 1974:169-211 (ανατύπωση στο CHATZIDAKIS, Etudes IV)
- CHATZIDAKIS 1975** M.CHATZIDAKIS, Note sur le peintre Antoine de l'Athos. Studies in memory of David Talbot Rice, Edinburgh 1975, 83 κ.ε., (ανατύπωση στο CHATZIDAKIS Etudes, VII)
- CHATZIDAKIS Etudes** M.CHATZIDAKIS, Etudes sur la peinture postbyzantine, London 1976
- CHATZIDAKIS 1993** M.CHATZIDAKIS, Les icônes byzantines et postbyzantines. Icônes Grecques, Melkites, Russes, Collection Abou-Adal, Genève 1993
- CIEB** Congrès International des Etudes Byzantines



- CONSTANTINIDES 1992** E.CONSTANTINIDES, The Wall paintings of the Panagia Olympiotissa at Elasson in Northern Thessaly, I, II, Athens 1992
- DAVIDOV 1964** D.DAVIDOV, Hopovo, Beograd 1964
- ΔΧΑΕ** Δελτίο Χριστιανικής Αρχαιολογικής Εταιρείας
- DELIYANNI-DORIS 1975** H.DELIYANNI-DORIS, Die Wandmalereien der Lite der Klosterkirche von Hosios Meletios, Munchen 1975
- ΔΕΡΙΖΙΩΤΗΣ 1994** Λ.ΔΕΡΙΖΙΩΤΗΣ, Πρώτη "Επίσκεψις" της αγιογραφίας του 16ου αιώνας εις την Θεσσαλίαν, Συνέδριο Λυών Β, 413-422
- ΔΕΡΙΖΙΩΤΗΣ 1997** Λ.ΔΕΡΙΖΙΩΤΗΣ, Ο τοιχογραφικός διάκοσμος του καθολικού της Ιεράς Μονής της Κορώνας, ΚΧ ΙΙΙ(1997) 47-57
- DER NERSESSIAN 1975** S.DER NERSESSIAN, Program and Iconography of the Frescoes of the Parecclesion, The Kariye Djami 4. Studies in the Art of the Kariye Djami, Princeton, New Jersey 1975, 303 κ.ε.
- DRAGUT 1983** , V.DRAGUT, Die Wandmalerei der Nord Moldau in der 15. und 16. Jahrhundert, Bucarest 1983
- DUFRENNE 1968** S.DUFRENNE, Images du decor de la prothèse, REB XXVII(1968) 297 κ.ε.
- DUFRENNE 1970** S.DUFRENNE, Les programmes iconographiques des églises byzantines de Mistra, Paris 1970
- DUMITRESCU 1978** C.L.DUMITRESCU, Pictura murala din Tara Romaneasca in veacul al XVI-lea, Bucarest 1978
- DUMITRESCU 1989** A.DUMITRESCU, Une nouvelle datation des peintures murales de Curtea de Arges. Origine de leur iconographie, CA 37(1989) 135-162
- Εικόνες Κρητικής τέχνης 1993** Εικόνες της Κρητικής τέχνης (Απο τον Χάνδακα έως την Μόσχα και την Αγία Πετρούπολη) Ηράκλειο 1993
- Εκκλησίες** Εκκλησίες στην Ελλάδα μετά την Αλωση, εκδ.Εθνικού Μετσοβείου Πολυτεχνείου
- ΕΡΜΗΝΕΙΑ ΔΙΟΝΥΣΙΟΥ ΤΟΥ ΕΚ ΦΟΥΡΝΑ**, Ερμηνεία της Ζωγραφικής Τέχνης, υπο Α.Παπαδοπούλου-Κεραμέως, εν Πετρούπολει 1909(ανατύπ.Σπανός)
- ΕΥΦΡΟΣΥΝΟΝ 1-2** Ευφρόσυνον, Αφιέρωμα στον Μανόλη Χατζηδάκη, τ.1-2, Αθήνα 1991
- GARIDIS 1975** M.GARIDIS, Contacts entre la peinture de la Grèce du Nord et des zones centrales balkaniques avec la peinture moldave de la fin du XV<sup>e</sup> siècle, XIV CIEB, Bucarest 1971, II (Bucarest 1975) 563- 569
- GARIDIS 1989** M.GARIDIS, La peinture murale dans le monde orthodoxe après la chute de Byzance (1450-1600) et dans les pays sous domination étrangère, Athènes 1989
- GEORGITSOYIANNI 1993** E.GEORGITSOYIANNI, Les peintures murales du vieux catholicon du





Θεσσαλονίκη 1973

**ΚΑΛΟΜΟΙΡΑΚΗΣ 1989-90** Δ.ΚΑΛΟΜΟΙΡΑΚΗΣ, Ερμηνευτικές παρατηρήσεις στο εικονογραφικό πρόγραμμα του Πρωτάτου, ΔΧΑΕ περ.Δ,τ.ΙΕ(1989-90) 197 κ.ε.

**ΚΑΜΑΡΟΥΛΙΑΣ 1996** Δ.ΚΑΜΑΡΟΥΛΙΑΣ, Τα μοναστήρια της Ηπείρου, Αθήνα Ι,ΙΙ, 1996

**ΚΑΝΑΡΙ 1996** Τ.ΚΑΝΑΡΙ, Les peintures du catholikon du monastère de Galataki (Eubée, 16ème siècle), Paris 1996 (διδακτορ.διατριβή, αδημοσίευτη)

**ΚΑΡΑΤΖΟΓΛΟΥ 1993** Γ.ΚΑΡΑΤΖΟΓΛΟΥ, Ο ναός της Κοιμήσεως στο Πορτί Καρδίτσας, Εκκλησίες ΙV, 1993,87-98

**ΚΑΡΑΤΖΟΓΛΟΥ 1996** Γ.ΚΑΡΑΤΖΟΓΛΟΥ, Αρχική έρευνα στον Αη-Γιάννη Παλιουρίου Καρδίτσας, ΘΗ 30(1996) 273-286

**ΚΑΡΑΤΖΟΓΛΟΥ 1998** Γ.ΚΑΡΑΤΖΟΓΛΟΥ, Ναοί με σταυρεπίστεγη ή παραπλήσια κάλυψη Στά Θεσσαλικά Αγραφα, Εκκλησίες V, 1998 93κ.ε

**ΚΑΡΑΤΖΟΓΛΟΥ 1999** Γ.ΚΑΡΑΤΖΟΓΛΟΥ, Το καθολικό της Μ. Αγίου Γεωργίου «Καραϊσκάκη» και ο τύπος του, 19<sup>ο</sup> Συμπ.ΧΑΕ 1999, Περιλήψεις, 47-48

**ΚΑΤΣΙΩΤΗ 1998** Α.ΚΑΤΣΙΩΤΗ, Οι σκηνές της ζωής και ο εικονογραφικός κύκλος του Αγίου Ιωάννη Προδρόμου στη Βυζαντινή τέχνη, Αθήνα 1998

**ΚΟΛΛΙΑΣ 1991** Η.ΚΟΛΛΙΑΣ, Η διαπόμπευση του Χριστού στο ζωγραφικό διάκοσμο του Αγίου Νικολάου στα Τριάντα Ρόδου, Ευφρόσυνον Ι, 243-260

**ΚΟΥΚΙΑΡΗΣ 1989** Αρχιμ.Σ.ΚΟΥΚΙΑΡΗΣ, Τα θαύματα-εμφανίσεις των αγγέλων και αρχαγγέλων στην βυζαντινή τέχνη των Βαλκανίων, Αθήνα-Γιάννινα 1989

**ΚΟΥΜΟΥΛΙΔΗΣ-ΔΕΡΙΖΙΩΤΗΣ 1985** Τ.ΚΟΥΜΟΥΛΙΔΗΣ-Α.ΔΕΡΙΖΙΩΤΗΣ, Εκκλησίες της Αγιάς Λαρίσης, Αθήνα 1985

**ΚΟΥΜΟΥΛΙΔΗΣ κ.α., 1991** Ι.ΚΟΥΜΟΥΛΙΔΗΣ-Α.ΔΕΡΙΖΙΩΤΗΣ-Σ.ΣΔΡΟΛΙΑ, Το μοναστήρι της Τατάρνας. Ιστορία και κειμήλια, Αθήνα 1991

**ΚΟΥΡΚΟΥΤΙΔΟΥ 1967** Ε.ΚΟΥΡΚΟΥΤΙΔΟΥ, Καταγραφές μνημείων-εικόνων, Δ΄.Νομός Καρδίτσας (Μονή Κορώνης, Μονή της Πέτρας, Μονή Αγίου Γεωργίου, η λεγομένη "του Καραϊσκάκη", Μονή Σπηλιάς, Μονή Ρεντίνας), ΑΔ 22(1967) Β2, Χρονικά, 313-315.

Κρητ.Χρον. Κρητικά Χρονικά

**ΚΩΝΣΤΑΝΤΙΝΙΔΗ 1991** Χ.ΚΩΝΣΤΑΝΤΙΝΙΔΗ, Ο Μελισμός, (διδακτορική διατριβή δακτυλογρ.), Πανεπιστήμιο Αθηνών 1991

**ΚΩΝΣΤΑΝΤΙΟΣ 1989** Δ.ΚΩΝΣΤΑΝΤΙΟΣ, Ουζντίνα Θεσπρωτίας: Η ιστορική διαδρομή, η πολεοδομική εξέλιξη και τα μνημεία ενός αρχαίου και μεσαιωνικού οικισμού, ΔΧΑΕ περ.Δ΄, τ.ΙΕ(1989/90) 89κ.ε.

**ΚΩΝΣΤΑΝΤΙΟΣ 1997** Δ.ΚΩΝΣΤΑΝΤΙΟΣ, Προσέγγιση στο έργο των ζωγράφων από το Καπέσοβο της





Ηπειρου, Συμβολή στη μελέτη της θρησκευτικής ζωγραφικής στην Ήπειρο τον 18<sup>ο</sup> αι. και το α' μισό του 19<sup>ου</sup> αι., τ.Α (κείμενο), τ.Β (πίνακες-σχέδια), Αθήνα 1997 (διδακτορική διατριβή δακτυλογρ. που υποβλήθηκε στο Πανεπιστήμιο Ιωαννίνων)

**LAFONTAINE-DOSOGNE 1964** J.LAFONTAINE-DOSOGNE, Iconographie de l'enfance de la Vierge dans l'empire byzantin et en Occident, I-II, Bruxelles 1964

**LAFONTAINE-DOSOGNE 1975** J.LAFONTAINE-DOSOGNE, Iconography of the Cycle of the Life of the Virgin, The Kariye Djami, 4. Studies in the Art of the Kariye Djami, Princeton, New Jersey 1975, 163 κ.ε.

**ΛΑΖΑΡΙΔΗΣ 1973** Π.ΛΑΖΑΡΙΔΗΣ, ΑΔ 28(1973)

LCI Lexikon der Christlichen Ikonographie

LMA Lexikon der Mittelalters

**ΛΕΥΚΩΜΑ ΑΓΡΑΦΑ.** Εκκλησίες και Μοναστήρια- Αρχαιολογικοί Χώροι- Παραδοσιακά Κτίσματα, Καρδίτσα 1992

**ΛΙΑΠΗΣ 1971** Αρχιμ.Ιερ.ΛΙΑΠΗΣ, Μεσαιωνικά Μνημεία Ευβοίας, Αθήναι 1971

**ΛΙΒΑ 1980** Θ.ΛΙΒΑ-ΞΑΝΘΑΚΗ, Οι τοιχογραφίες της Μ.Ντίλιου, Ιωάννινα 1980

**MANTZANA 1988** K.MANTZANA, Μεταβυζαντινοί ναοί της πόλεως Τρικάλων, Τρικαλινά 8(1988) 319-340

**MANTZANA 1991** K.MANTZANA, Τέσσερις μικροί μεταβυζαντινοί ναοί, Συμβολή στην έρευνα της τέχνης του 16<sup>ου</sup> αιώνα στο Ν.Τρικάλων, Τρικαλινά 11(1991) 275-294

**MEYENDORFF 1959** J.MEYENDORFF, Iconographie de la Sagesse Divine dans la tradition byzantine, CA X(1959) 259 κ.ε.

**Mileseva 1985** Mileseva dans l'Histoire du peuple serbe, Colloque scientifique international a l'occasion de 750 ans de son existence, Juin 1985, Beograd 1987

**MILLET 1916** G.MILLET, Recherches sur l'iconographie de l'Evangile au XIV<sup>ème</sup>, XV<sup>ème</sup> et XVI<sup>ème</sup> siècles, d'après les monuments de Mistra, de la Macedoine, et du Mont-Athos, Paris 1916 (ανατύπωση 1960)

**MILLET 1910** G.MILLET, Monuments byzantins de Mistra, Paris 1910

**MILLET 1927** G.MILLET, Monuments de l'Athos, I, Les peintures, Paris 1927

**MILLET-FROLOW** G.MILLET-A.FROLOW, La peinture du Moyen Age en Yougoslavie (Serbie, Macédoine et Montenegro) τευχ. I-III, Paris 1954-1962

**MILLET-VELMANS 1969** G.MILLET-T.VELMANS, La peinture du Moyen Age en Yougoslavie (Serbie, Macédoine et Montenegro) τευχ. IV, Paris 1969

**ΜΟΥΡΙΚΗ 1970** ΝΤ.ΜΟΥΡΙΚΗ, Αι βιβλικαί προεικονίσεις της Παναγίας εις τον τρούλλον της Περιβλέπτου του Μυστρά, ΑΔ 25(1970) Μελέται, 217 κ.ε.

**ΜΟΥΡΙΚΗ 1988** ΝΤ.ΜΟΥΡΙΚΗ, Οι τοιχογραφίες του παρεκκλησίου της μονής Αγ.Ιωάννου Θεολόγου



στην Πάτμο, ΔΧΑΕ περ.Δ,τ.14(1987-88) 216 κ.ε.

- Μοναστήρια Νήσου Ιωαννίνων, Ζωγραφική,Γενική εποπτεία Μ.Γαρίδης-Α.Παλιούρας, Ιωάννινα 1993
- Μονή Βατοπαιδίου 1996 Ιερά Μεγίστη Μονή Βατοπαιδίου, Παράδοση-Ιστορία- Τέχνη, Αγιον Ορος 1996
- Μονή Ξενοφώντος 1998 Ιερά Μονή Ξενοφώντος, Εικόνες, Αγιον Ορος 1998
- ΜΠΑΛΤΟΓΙΑΝΝΗ 1985 Χ.ΜΠΑΛΤΟΠΑΝΝΗ,Εικόνες, Συλλογή Δ.Οικονομόπουλου, Αθήνα 1985
- ΜΠΑΛΤΟΓΙΑΝΝΗ 1991 Χ.ΜΠΑΛΤΟΠΑΝΝΗ,Η Κοίμηση του Ανδρέα Ριτζου στο Λονδίνο και η εξάρτησή της απο τη ζωγραφική και τα ιδεολογικά ρεύματα του 14ου αιώνα, Ευφρόσυνον 1,1991,353-375
- ΜΠΟΡΜΠΟΥΔΑΚΗΣ 1991 Μ.ΜΠΟΡΜΠΟΥΔΑΚΗΣ,Παρατηρήσεις στη ζωγραφική του Σκλαβεροχωρίου, Ευφρόσυνον Ι,1991,375 κ.ε.
- ΜΥΛΩΝΑΣ 1982 Π.ΜΥΛΩΝΑΣ, Η Μονή Πέτρας στη Νότια Πίνδο, Εκκλησίες ΙΙ,1982, 121-139
- NANDRIS 1970 G.NANDRIS,Christian humanism in the neo-byzantine mural paintings of Europe, Wiesbaden 1970
- NANOU 1994 Μ.NANOU,Monuments et peintures murales du XVIIe siècle sur le Mont-Pélon, Συνέδριο Λυών,Β,387-400
- ΝΙΚΟΝΑΝΟΣ 1972 Ν.ΝΙΚΟΝΑΝΟΣ, Ν.Καρδίτσας, Συντήρηση Μνημείων (μονή Ρεντίνας) ΑΔ 27(1972) Χρονικά, 424, στο ίδιο, Καταγραφές μνημείων (Φυλακτή, Καρδίτσα) 430.
- ΝΙΚΟΝΑΝΟΣ 1987 Ν.ΝΙΚΟΝΑΝΟΣ, Μετέωρα.Τα μοναστήρια και η ιστορία τους, Αθήνα 1987
- ΝΙΚΟΝΑΝΟΣ 1992 Ν.ΝΙΚΟΝΑΝΟΣ, Η μεταβυζαντινή ζωγραφική της Μακεδονίας, στο έργο :Η Νεότερη και σύγχρονη Μακεδονία (εκδ.Ι.ΚΟΛΙΟΠΟΥΛΟΣ-Ι.ΧΑΣΙΩΤΗΣ) , τ.Α΄, Η Μακεδονία κατά την Τουρκοκρατία, Θεσσαλονίκη 1992, 164-183
- ΞΥΓΓΟΠΟΥΛΟΣ 1957 Α.ΞΥΓΓΟΠΟΥΛΟΣ, Σχεδιασμοί ιστορίας της Θρησκευτικής ζωγραφικής μετά την άλωση, Αθήναι 1957
- ΞΥΓΓΟΠΟΥΛΟΣ 1973 Α.ΞΥΓΓΟΠΟΥΛΟΣ, Αι τοιχογραφίαι του καθολικού της Μονής Προδρόμου παρά τας Σέρρας, Θεσσαλονίκη 1973
- ΟΠΡΕΣΚΟΥ 1968 G.ΟΠΡΕΣΚΟΥ(επιμέλεια),Istoria Artelor Plastice in Romania, Bucuresti,1968, ΙΙ,1970
- ΟΡΛΑΝΔΟΣ 1926 Α.ΟΡΛΑΝΔΟΣ,Επιγραφαί εξ εκκλησιών των Αγράφων, ΕΕΒΣ Γ(1926) 299-300
- ΟΡΛΑΝΔΟΣ 1939 Α.ΟΡΛΑΝΔΟΣ,Η επί της Πίνδου Ι.Μονή Κορώνης,ΕΕΒΣ ΙΕ(1939) 405-416
- ΟΡΛΑΝΔΟΣ 1939-40 Α.ΟΡΛΑΝΔΟΥ,Σταχυολογήματα εκ μονών της Πίνδου, ΑΒΜΕ Ε2(1939-40) 167-197
- ΟΡΛΑΝΔΟΣ-ΘΕΟΧΑΡΗ 1958 Α.ΟΡΛΑΝΔΟΥ-Μ.ΘΕΟΧΑΡΗ,Αι επι της Πίνδου Ιεραί Μοναί Βράχας και



Ρεντίνης, ΑΕ 1958, Χρονικά 1-12(Αθήνα 1962)

ΟΡΛΑΝΔΟΣ 1963 Α.ΟΡΛΑΝΔΟΣ, Η Παρηγορήσις της Αρτης, Εν Αθήναις 1963

ΠΑΙΣΙΔΟΥ 1995 Μ.ΠΑΙΣΙΔΟΥ, Οι τοιχογραφίες του 17ου αιώνα στους ναούς της Καστοριάς, Θεσσαλονίκη 1995 (διδακτορική διατριβή δακτυλογρ.)

ΠΑΛΙΟΥΡΑΣ 1985 Α.ΠΑΛΙΟΥΡΑΣ, Βυζαντινή Αιτωλοακαρνανία, Συμβολή στη Βυζαντινή και Μεταβυζαντινή μνημειακή τέχνη, Αθήνα 1985

ΠΑΛΙΟΥΡΑΣ 2000 Α.ΠΑΛΙΟΥΡΑΣ, Μεταβυζαντινή ζωγραφική, Συλλογή άρθρων, Ιωάννινα 2000

PALLAS 1965 D.PALLAS, Passion und Bestattung Christi in Byzanz, Miscellanea Byzantina Monacensia 2, München 1965

PANAYOTIDI 1975 Μ.ΠΑΝΑΥΟΤΙΔΙ, Les églises des Météores, Corsi Ravennati XXII(1975) 317-333

ΠΑΠΑΓΕΩΡΓΙΟΥ 1996 Α.ΠΑΠΑΓΕΩΡΓΙΟΥ, Η Ιερά Μητρόπολις Πάφου, Λευκωσία 1996

ΠΑΠΑΖΩΤΟΣ 1994 Θ.ΠΑΠΑΖΩΤΟΣ, Η Βέροια και οι ναοί της (11ος-18ος αι.), Ιστορική και αρχαιολογική σπουδή των μνημείων της πόλης, Αθήνα 1994

ΠΑΠΑΜΑΣΤΟΡΑΚΗΣ 1992 Τ.ΠΑΠΑΜΑΣΤΟΡΑΚΗΣ, Ο διάκοσμος του τρούλλου των ναών της Παλαιολόγειας περιόδου στη βαλκανική χερσόνησο και Κύπρο, Αθήνα 1992, (διδακτορική διατριβή δακτυλογρ. που υποβλήθηκε στο Πανεπιστήμιο Ιωαννίνων)

ΠΑΣΣΑΣ 1982 Ν.ΠΑΣΣΑΣ, Αι τοιχογραφίες του καθολικού της Μεγάλης Παναγίας Σάμου, Αθήναι 1982

ΠΑΣΑΛΗ 1994 Α.ΠΑΣΑΛΗ, Ναοί της επισκοπής Δομενίκου και Ελασσόνας. Συμβολή στη Μεταβυζαντινή Αρχιτεκτονική, ΕΕΠΣ ΑΠΘ, παράρτημα αρ.30 του ΙΓ τόμου, Θεσσαλονίκη 1994(υπο εκτύπωση)

PATZOLT 1989 Α.PATZOLT, Der Akathistos Hymnos. Die Bilderzyklen in der Byzantinischen Wandmalerei des 14. Jahrhunderts, Stuttgart 1989

ΠΕΛΕΚΑΝΙΔΗΣ 1953 Σ.ΠΕΛΕΚΑΝΙΔΗΣ, Καστοριά Ι, Βυζαντινά τοιχογραφία, Πίνακες, Θεσσαλονίκη 1953

ΠΕΛΕΚΑΝΙΔΗΣ 1973 Σ.ΠΕΛΕΚΑΝΙΔΗΣ, Καλλιέργης, Όλης Θεσσαλίας άριστος ζωγράφος, Αθήνα 1973

PENKOVA 1991 Β.PENKOVA, Murals in Backovo monastery, Cyrillomethodianum XV-XVI (1991-92) 51-91

PETKOVIC 1934 V.PETKOVIC, La peinture serbe du Moyen Age, I-II, Beograd 1930, 1934

PETKOVIC-BOSKOVIC 1941 V.PETKOVIC-D.BOSKOVIC, Manastir Decani, Beograd 1941

→ S.PETKOVIC 1965 S.PETKOVIC, Wallpaintings on the territory of the Patriarchate of Pec(1557-1614), Novi Sad 1965(σερβ.με αγγλ.περ.)

S.PETKOVIC 1974 S.PETKOVIC, The monastery of the Holy Trinity near Pljevlja, Beograd 1974,(σερβ.με αγγλ.περ.)

S.PETKOVIC 1992 S.PETKOVIC, Iconographic similarities and differences between Serbian and Greek painting from the middle of the fifteenth to the end of the seventeenth centuries,



Ευφρόσυνον 2, 1992, 516 κ.ε.

- ΠΡΟΒΑΤΑΚΗΣ 1980** Θωμάς ΠΡΟΒΑΤΑΚΗΣ, Ο Διάβολος εις την βυζαντινήν τέχνην. Συμβολή εις την έρευναν της ορθοδόξου ζωγραφικής και γλυπτικής, Θεσσαλονίκη 1980
- PROLOVIC 1997** J. PROLOVIC, St. Andreas im Tresca, Wien 1997
- Πύλες του Μυστηρίου 1994** Οι πύλες του Μυστηρίου, Θησαυροί της Ορθοδοξίας απο την Αγία Ρωσία, Εθνική Πινακοθήκη και Μουσείο Αλεξάνδρου Σούτζου, Αθήνα 1994
- RBK** Real Lexikon der Byzantinische Kunst
- REB** Revue des Etudes Byzantines
- ΣΑΜΠΑΝΙΚΟΥ 1997** Ε. ΣΑΜΠΑΝΙΚΟΥ, Ο ζωγραφικός διάκοσμος του παρεκκλησίου των Τριών Ιεραρχών της Μονής Βαρλαάμ στα Μετέωρα (1637) Τρίκαλα 1997
- SANDBERG-VAVALA 1929** E. SANDBERG-VAVALA, La Croce dipinta italiana e l'iconografia della Passione, Verona 1929 (ανατύπωση, Ρώμη 1980)
- ΣΔΡΟΛΙΑ 1983** Σ. ΣΔΡΟΛΙΑ, Ν. Ευρυτανίας, Περιοδείες (Βραγγιανά, Τροβάτο) ΑΔ 38(1983) Β1 Χρονικά, 216-218
- ΣΔΡΟΛΙΑ 1987** Σ. ΣΔΡΟΛΙΑ, Ν. Καρδίτσας, Περιοδείες (Βραγγιανά, Πετροχώρι, Δροσάτο, Βλάσι, Οξυά) ΑΔ 42(1987), Χρονικά 295-297
- ΣΔΡΟΛΙΑ 1988** Σ. ΣΔΡΟΛΙΑ, Τοιχογραφίες του 17ου αιώνα στον άμβωνα του Ν. Κοιμήσεως Καλαμπάκας Πανεπιστήμιο Θεσσαλονίκης 1988 (δακτυλογρ. μεταπτυχιακή εργασία)
- ΣΔΡΟΛΙΑ 1990** Σ. ΣΔΡΟΛΙΑ, Παραστάσεις κτηόρων στα μνημεία των Αγράφων, Αρχαιολογία 34(Μάρτιος 1990) 98-100
- ΣΔΡΟΛΙΑ 1992** Σ. ΣΔΡΟΛΙΑ, Εικόνα Κοιμήσεως Θεοτόκου απο την Σάικα των Αγράφων, Διεθνές Συνέδριο για την Αρχαία Θεσσαλία, Στη μνήμη του Δημήτρη Θεοχάρη, (Βόλος 1987) Πρακτικά, Αθήνα 1992, 499-505
- ΣΔΡΟΛΙΑ 1994** Σ. ΣΔΡΟΛΙΑ, Τοιχογραφίες του 17ου αιώνα στους ναούς των Θεσσαλικών Αγράφων, Πρακτικά Διεθνούς Συνεδρίου "Θεσσαλία, Δεκαπέντε χρόνια αρχαιολογικής έρευνας, 1975-1990, Αποτελέσματα και Προοπτικές" Λυών 17-22 Απριλίου 1990, Αθήνα 1994, τ. Β, σ. 401-412
- ΣΔΡΟΛΙΑ 1997** Σ. ΣΔΡΟΛΙΑ, Συμβολή στην εικονογραφία των Αγραφιωτών νεομαρτύρων Σεραφείμ, Δαμιανού και Μιχαήλ, ΚΧ ΙΙΙ(1997) 59-92
- ΣΔΡΟΛΙΑ 1999α** Σ. ΣΔΡΟΛΙΑ, Αρχαιολογικές έρευνες στην περιοχή της Πεζούλας Καρδίτσας. Πρώτες διαπιστώσεις για το βυζαντινό παρελθόν των Αγράφων ΘΗ 35(1999) 145κ.ε.
- ΣΔΡΟΛΙΑ 2000** Σ. ΣΔΡΟΛΙΑ, Οι κτήτορες της μονής του Βλασίου των Αγράφων, ΘΗ 37(2000) 99κ.ε.
- SEMOGLOU 1999** A. SEMOGLU, Le décor mural de la chapelle athonite de Saint-Nicolas (1560).

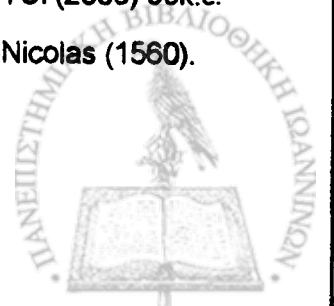

Application d'un nouveau langage pictural par le peintre Thebain Frangos Catellanos, Paris 1995  
(διδακτορ. διατριβή), εκδ. Presses Universitaires du Septentrion, Villeneuve d' Ascq, 1999.

SIMIC-LAZAR 1995 D.SIMIC-LAZAR, Kalenic et la dernière période de la peinture byzantine, Paris 1995

ΣΟΦΙΑΝΟΣ 1990 Δ. ΣΟΦΙΑΝΟΣ, Μετέωρα, Οδοιπορικό, Μετέωρα 1990

Συνέδριο Λυών Θεσσαλία, Δεκαπέντε χρόνια Αρχαιολογικής έρευνας, 1975- 1990, Αποτελέσματα και προοπτικές, Λυών 17-22 Απριλίου 1990, Αθήνα 1994, τ.Α-Β

SPATHARAKIS 1999 I.SPATHARAKIS, Byzantine Wall-paintings of Crete, I, Rethymnon Province, London 1999

STAVROPOULOU-MAKRI 1989 A.STAVROPOULOU-MAKRI, Les peintures murales de l'église de la Transfiguration a Veltsista(1568) en Epire et l' atelier des peintres Kondaris, Ιωάννινα 1989

STEFANESCU 1928 I.STEFANESCU, L'evolution de la peinture religieuse en Bucovine et Moldavie, depuis les origines jusqu'au XIXe siècle, Paris 1928

STEFANESCU 1929 I.STEFANESCU, L'evolution de la peinture religieuse en Bucovine et en Moldavie, depuis les origines jusqu'au XIXe siècle, Nouvelles Recherches, Etude Iconographique, Paris 1929

STEFANESCU 1930 I.STEFANESCU, La peinture religieuse en Valachie et en Transylvanie, depuis les origines jusqu'au XIXe siècle, Album, Texte, Paris 1930-32

STEFANESCU 1936 I.STEFANESCU, L'illustration des Liturgies dans l'art de Byzance et de l' Orient, Bruxelles 1936

STEPHAN 1986 CHR.STEPHAN, Ein byzantinisches Bildensemble. Die Mosaiken und Fresken der Apostelkirche zu Thessaloniki, Worms 1986

Studenica 1988 Studenica et l'art byzantin autour de l'Année 1200, Beograd 1988

STYLIANOU 1985 Α. κ. J.STYLIANOU, The painted churches of Cyprus, Αθήνα 1985

SUBOTIC 1980 G.SUBOTIC, L'école de peinture d'Ochrid au XVe siècle, Beograd 1980

SUBOTIC 1998 G.SUBOTIC, Spatbyzantinische Kunst, Geheiligt Land von Kosovo, Zurich und Dusseldorf 1998

Συμπ.ΧΑΕ Χριστιανική Αρχαιολογική Εταιρεία, Συμπόσιο Βυζαντινής και Μεταβυζαντινής Αρχαιολογίας και τέχνης, Αθήνα

Synaxarium H.DELEHAYE, Synaxarium Ecclesiae Constantinopolitanae, Bruxelles 1902(ανατύπωση Louvain 1954)

TABΛAKHΣ 1997 I.TABΛAKHΣ, Το εικονογραφικό πρόγραμμα στις τράπεζες των μονών του Αγίου Όρους, διδακτορ. διατριβή, Ιωάννινα 1997 (αδημοσίευτη)

TISCHENDORF C.TISCHENDORF, Evangelia Apocrypha, Lipsiae 1853(επανεκδοση Κ. Σπανός, Αθήνα)

TODIC 1995 B.TODIC, Manastir Resava, Beograd 1995



- TODIC 1999** B.TODIC, Serbian Medieval Painting, The Age of King Milutin, Belgrade 1999
- ΤΟΥΡΤΑ 1991** Α.ΤΟΥΡΤΑ, Οι ναοί του Αγίου Νικολάου στη Βίτσα και του Αγίου Μηνά στο Μονοδέδρι, Αθήνα 1991
- ΤΡΕΜΠΕΛΑΣ 1982** Π. ΤΡΕΜΠΕΛΑΣ, Αι τρεις Λειτουργίες κατά τους εν Αθήναις Κώδικας, Αθήναι 1982<sup>2</sup>
- TRIANTAPHYLLOPOULOS 1985** D.TRIANTAPHYLLOPOULOS, Die nachbyzantinische Wandmalerei auf Kerkyra und den anderen Ionischen Inseln. Untersuchungen zur Konfrontation zwischen ostkirchlicher und abendlandischer Kunst(15.-18.Jahrhundert), München 1985
- ΤΣΙΓΑΡΙΔΑΣ 1986** Ε.ΤΣΙΓΑΡΙΔΑΣ, Οι τοιχογραφίες της μονής Λατόμου Θεσσαλονίκης και η βυζαντινή ζωγραφική του 12ου αιώνα, Θεσσαλονίκη 1986
- ΤΣΙΓΑΡΙΔΑΣ 1991/2** Ε.ΤΣΙΓΑΡΙΔΑΣ, Άγνωστο επιστύλιο του Θεοφάνη του Κρητός στη Μονή Ιβήρων στο Άγιον Όρος, ΔΧΑΕ περ.Δ, τ.ΙΣΤ(1991/92) 185 κ.ε.
- TSILINGIROV 1979** A.TSILINGIROV, Die Kunst des Christlichen Mittelalters in Bulgarien, 4 bis 18. Jahrhundert, München 1979
- TSITOURIDOU 1981** Α.ΤΣΙΤΟΥΡΙΔΟΥ, Les frèsqués du XIIIème siècle dans l'église de la Porta-Panaghia en Thessalie, XV CIEB (Αθήνα 1976), Αθήνα 1981, 863-878
- ΤΣΙΤΟΥΡΙΔΟΥ 1986** Α.ΤΣΙΤΟΥΡΙΔΟΥ, Ο Ζωγραφικός Διάκοσμος του Αγίου Νικολάου Ορφανού στη Θεσσαλονίκη. Συμβολή στη Μελέτη της παλαιολόγιας ζωγραφικής κατά τον πρώιμο 14ο αιώνα, Θεσσαλονίκη 1986
- UNDERWOOD 1966** P.UNDERWOOD, The Kariye Djami, 1. Historical Introduction and Description of the Mosaics and Frescoes, 2. Plates, The Mosaics, 3. Plates, the Frescoes, New York, 1966
- UNDERWOOD 1975** P.UNDERWOOD, Some problems in Programs and Iconography of Ministry Cycles, The Kariye Djami 4, Studies in the Art of The Kariye Djami, Princeton, New Jersey, 1975, 245 κ.ε.
- VASILIU 1999** A.VASILIU, Moldauklöster, 14.-16. Jahrhundert (Aufnahmen von S.und D.Mendrea) München 1999.
- VITALIOTIS 1998** I.VITALIOTIS, Le vieux catholicon du monastère Saint-Etienne aux Météores, la première phase des peintures murales, Paris 1998, τ.Ι-ΙΙΙ (διατριβή δακτυλογρ.)
- WALTER 1982** CH.WALTER, Art and Ritual of the Byzantine Church, London 1982.
- ΧΑΤΖΗΔΑΚΗ 1983** Εικόνες Κρητικής σχολής, 15ος-16ος αιώνας, Κατάλογος Εκθέσεως. Μουσείο Μπενάκη, Αθήνα 1983(κείμενα και επιμέλεια Ν.Χατζηδάκη).
- ΧΑΤΖΗΔΑΚΗ 1993** Από τον Χάνδακα στη Βενετία, Ελληνικές εικόνες στην Ιταλία, 15ος-16ος αι., (κείμενα και επιμέλεια Ν.Χατζηδάκη), Αθήνα 1993.
- ΧΑΤΖΗΔΑΚΗΣ 1977** Μ.ΧΑΤΖΗΔΑΚΗΣ, Εικόνες της Πάτμου, Ζητήματα βυζαντινής και μεταβυζαντινής ζωγραφικής, Αθήνα 1977.



**ΧΑΤΖΗΔΑΚΗΣ 1986** Μ.ΧΑΤΖΗΔΑΚΗΣ, Ο Κρητικός ζωγράφος Θεοφάνης. Η τελευταία φάση της τέχνης του στις τοιχογραφίες της Ιεράς Μονής Σταυρονικήτα, έκδ. Ι.Μ. Σταυρονικήτα, 1986

**ΧΑΤΖΗΔΑΚΗΣ 1987** Μ.ΧΑΤΖΗΔΑΚΗΣ, Έλληνες ζωγράφοι μετά την Άλωση (1450-1830), τ.1, Αθήνα 1987

**ΧΑΤΖΗΔΑΚΗΣ 1997** Μ.ΧΑΤΖΗΔΑΚΗΣ, Έλληνες ζωγράφοι μετά την Άλωση (1450-1830) τ.2, Αθήνα 1997

**ΧΑΤΖΗΔΑΚΗΣ-ΣΟΦΙΑΝΟΣ 1990** Μ.ΧΑΤΖΗΔΑΚΗΣ-Ν.ΣΟΦΙΑΝΟΣ, Το Μεγάλο Μετέωρο, Ιστορία και τέχνη, Αθήνα 1990

**ΥΙΑΝΝΙΑΣ 1993** J.ΥΙΑΝΝΙΑΣ (ed.), The Byzantine Tradition after the Fall of Constantinople, Charlottesville and London, 1993 (2<sup>η</sup> εκδ.) και σε ελλ.μετ. Γ.ΠΑΝΝΙΑΣ(εκδ.), Η βυζαντινή παράδοση μετά την Άλωση της Κωνσταντινούπολης, Αθήνα 1994

**ZLU** Zbornik za likovne umetnosti

**ZRVI** Zbornik Radova Vizantoloskog Instituta



## ΕΥΡΕΤΗΡΙΟ ΙΣΤΟΡΙΚΩΝ ΠΡΟΣΩΠΩΝ ΚΑΙ ΓΕΩΓΡΑΦΙΚΩΝ ΟΡΩΝ

Αββακούμ, μοναχός Πέτρας 31, 391  
 Άγγελος, ζωγράφος 340  
 Αγάπιος ζωγράφος 362  
 Αγιά 380, 385  
 Άγιο Όρος 13, 331, 379, 382, 388, 389  
 Άγιος Γεώργιος (οικισμός Ν.Καρδίτσας) 15, 18  
 Αγόρω, δωρήτρια ναού Αγίου Γεωργίου Αγράφων 22  
 Άγραφα (οικισμός Ν.Ευρυτανίας) 17, 20  
 Αγραφιώτης Ιωάννης, ζωγράφος Πρασιάς 83, 367, 368, 372  
 Αγράφων αρματολίκι 10  
 Αθανάσιος ιερέας, ζωγράφος 377  
 Αθανάσιος ιερέας, κτήτορας ναού Κοιμήσεως Πορτής 22  
 Αθανάσιος και Παρθένιος, μοναχοί, κτήτορες μονής Σπηλιάς 79  
 Αθανάσιος ο ελάχιστος 391  
 Αθήνα, Εθνική Βιβλιοθήκη 391  
 Αθήνα, Θεολογική Σχολή 391  
 Αιτωλικό 375  
 Αιτωλοακαρνανία 385  
 Ακαρνανία 356, 378  
 Αλή αγάς 11  
 Αλή πασάς 19  
 Άληστος Γεώργιος, ζωγράφος 360  
 Αμαριανός Θεόδωρος, κτήτορας ναού Αγίου Αθανασίου Πρασιάς 85, 369  
 Αμπατζής Δημήτριος, κτήτωρ μονής Σάϊκας 38  
 Αμάραντος (Μαστρογιάννη) 18  
 Αμπελικό 15  
 Άμφισσα 12  
 Αναγνώστης Δημήτριος, ζωγράφος 17<sup>ου</sup> αι., 66, 74, 351  
 Αναγνώστης Δημήτριος από το Μέτσοβο, ζωγράφος 18<sup>ου</sup> αι. 362  
 Αναγνώστου Γεώργιος 387  
 Ανανίας, αρχιεπίσκοπος Φαναρίου και Νεοχωρίου 73, 392  
 Ανανίας, ιερομόναχος μονής Σπηλιάς 79  
 Αναστάσιος ιερέας, ζωγράφος μονής Κατουσίου 66  
 Ανατολική Φραγκίστα 75  
 Ανθηρό (Κατούσι) 65  
 Άνθιμος, μοναχός μονής Πέτρας 37, 69, 79  
 Άνθιμος, επίσκοπος Λιτζάς και Αγράφων 53  
 Αντώνιος εξ Αγράφων, ζωγράφος 374, 375  
 Αντώνιος, ζωγράφος μονής Ξενοφώντος 382  
 Αντώνιος ιερομόναχος, κτήτορας μονής Τροβάτου 42, 348  
 Αντώνιος ιερομόναχος μονής Νεραΐδας 53  
 Απιδιά 15  
 Αργιθέα (οικισμός Ν.Καρδίτσας) 8  
 Αρμάγος, κτήτορας ναού Αγίας Παρασκευής Βραγγιανών  
 Αρμαγάς ιερέας ναού Κοιμήσεως Δροσάτου 45  
 Αρσένιος αρχιεπίσκοπος Ελασσόνος 22  
 Άρτα 8, 12, 373  
 Ασπροπόταμος 11  
 Αυέρος, κτήτορας ναού Αγίας Παρασκευής Βραγγιανών 52  
 Αχελώος 7, 80  
 Αχμέτ Αγάς Καρπενησιώτης 11  
 Αψαράδες 72  
 Βάλτος 373





- ΒΕΝΕΤΟΤΟΥΡΚΙΚΟΣ ΠΟΛΕΜΟΣ 15, 73  
 ΒΕΝΕΤΟΙ 396  
 Βέροια 386  
 Βησσαρίων, ηγούμενος μονής Σάϊκας 39  
 Βησσαρίων ο Β' Λαρίσης 71, 389  
 Βλαχία 12, 13  
 Βουλγαρία 12, 41, 378  
 Βραγγιανά (Μεγάλα, Ν.Ευρυτανίας) 6, 11, 14, 16, 17, 46  
 Βραγγιανών σχολή βλ.Ελληνομουσείο Αγράφων  
 Βραγγιανά (Μικρά, Ν.Καρδίτσας) 9  
 Γαβριήλ, ηγούμενος μονής Πέτρας 70  
 Γαβριηλόπουλος Μιχαήλ 8  
 Γαβριηλόπουλος Στέφανος 79  
 Γερμανός, ιερομόναχος και κτήτορας της μονής Μπουκοβίτσας 73  
 Γεώργιος από τον Κλειστό, ζωγράφος 373  
 Γεώργιος από το Φουρνά, ζωγράφος 362  
 Γεωργίου Γεώργιος, ζωγράφος 387  
 Παννιτσού 9  
 Γόρδιος Αναστάσιος 41, 46, 51, 351, 388, 390, 392, 397  
 Γραδίσιον 79  
 Γράλιστα (σημ.Ελληνόπυργος) 79  
 Γραμματικός Γεώργιος, κτήτορας μονής Βλασίου 40  
 Γραμματικός Ιωάννης, δωρητής μονής Ρεντίνας 61  
 Γραμματικός Κωνσταντίνος του Γεωργίου, κτήτορας μονής Βλασίου 40  
 Γρανίτσα 23  
 Γρηγόριος ιερομόναχος μονής Δουσίκου 351  
 Δαβίδ, μοναχός της μονής Τατάρνας 389  
 Δαμασκηνός ιερομόναχος, κτήτορας της μονής Βράχας 387  
 Δαμιανός οσιομάρτυς 55, 69  
 Δανιήλ, επίσκοπος Λιτζάς και Αγράφων 39  
 Δανιήλ, ζωγράφος μονής Κορώνας 330, 331  
 Δεσποτάτο της Ηπείρου 8  
 Δημήτριος Τρικιώτης, ζωγράφος 351  
 Διακουμής του Κλάδη, δωρητής ναού Κοιμήσεως Δροσάτου 45  
 Δίκαστρο 7  
 Διονύσιος μητροπολίτης Λαρίσης (1662-1671) 31  
 Διονύσιος ο Φιλόσοφος 15, 25, 393  
 Διονύσιος εκ Φουρνά 387, 388  
 Δομιανοί 7  
 Δρακότρυπα 17  
 Δροσάτο 14  
 Δροσινός ιερέας, ζωγράφος ναού Αγίου Γεωργίου Αγράφων 22, 332κ.ε., 368, 373, 383, 394  
 Δροσινός Αλέξανδρος, ιερέας 76  
 Ελασσόνα 337, 380, 385  
 Ελληνόπυργος (πρώην Γράλιστα) 79  
 Εικονομαχία 8  
 Εκκλησιαστική Συλλογή Ρεντίνας 22, 362  
 Εκκλησιαστική Συλλογή Μητροπόλεως Θεσσαλιώτιδος και Φαναριοφερσάλων 59, 376, 391  
 Εκκλησιαστική Συλλογή Βλασίου 346  
 Ελληνομουσείο Αγράφων 16, 46, 51, 390, 392  
 Επισκοπή, οικισμός Ν.Ευρυτανίας 9  
 Εππάνησα 12, 358, 374, 397



Ευγένιος Γιαννούλης ο Αιτωλός 14, 15, 16, 18, 31, 35, 42, 46, 48, 51, 60, 67, 73, 78,  
 376, 377, 390, 391, 392, 396  
 Ευγένιος, ηγούμενος μονής Σαΐκας 39  
 Ευθύμιος αρχιεπίσκοπος Φαναρίου και Νεοχωρίου 41, 43, 46, 47, 59  
 Εφραίμ ιερομόναχος μονής Μεταμορφώσεως Καρύτσας 79  
 Ζάκυνθος 375  
 Ζαχαρίας, ηγούμενος μονής Ρεντίνας 60, 65  
 Ζώρης 330, 380  
 Ζωσιμάς, ηγούμενος μονής Πέτρας 70  
 Ήπειρος 296, 385  
 Θαυμακού επισκοπή 8  
 Θεοδόσιος ιερέας 391  
 Θεόδωρος Α΄, τσάρος Ρωσίας 26  
 Θεοφάνης, ηγούμενος μονής Πελεκητής 68  
 Θεοφάνης, ζωγράφος 380, 397  
 Θεοφάνης, επίσκοπος Ραδοβισδίου 390  
 Θεσσαλία 336, 354, 379, 380  
 Θεσσαλιώτιδος και Φαναριοφερσάλων Μητρόπολη 8  
 Θεσσαλονίκη 6, 12  
 Θεωνάς, ηγούμενος μονής Ρεντίνας 60  
 Ιάκωβος, ηγούμενος μονής Πέτρας 37, 70  
 Ιάκωβος ιερομόναχος, ζωγράφος μονής Πελεκητής 57, 351  
 Ιεζεκιήλ, μητροπολίτης Θεσσαλιώτιδος και Φαναριοφερσάλων 19, 32, 33, 73, 78  
 Ιερεμίας Β΄, πατριάρχης Κωνσταντινουπόλεως 13, 25, 391, 393  
 Ιησούιτες 397, 397  
 Ιωακείμ μοναχός μονής Αγίας Παρασκευής Βραγγιανών 51  
 Ιωάννης Αγραφιώτης, ζωγράφος 84, 342  
 Ιωάννης Άγγελος 18  
 Ιωάννης, ζωγράφος Πορτής 26, 339, 343  
 Ιωάννης του Ιωάννη, ζωγράφος τέμπλου μονής Στάνας 27, 342  
 Ιωάννης, ζωγράφος παρεκκλησίου μονής Πέτρας 37, 70  
 Ιωάννης, ζωγράφος ναού Προδρόμου Οξυάς 344  
 Ιωάννης, ζωγράφος (ναοί Δροσάτου, Γεννήσεως Ανθηρού, Νεραΐδας, Πελεκητής) 45,  
 344, 349, 350  
 Ιωάννης, ζωγράφος εικόνας μονής Μυρτιάς 67, 376, 396  
 Ιωάννης, ζωγράφος μονής Ρεντίνας 60, 343, 359  
 Ιωάννης εξ Ιωαννίνων, νεομάρτυς 72  
 Ιωάννης οικονόμος απο τα Τρίκαλα 74  
 Ιωάννης Πετρίλου 82  
 Ιωάννης Σταγών 381  
 Ιωάννης και Ιωάννης, ζωγράφοι 38, 40, 43, 76, 342, 344κ.ε., 375, 393, 394  
 Ιωαννίκιος, ηγούμενος και κτήτωρ μονής Νεραΐδας 53, 392  
 Ιωαννίκιος πατριάρχης Κωνσταντινουπόλεως 57  
 Ιωάννινα 379, 385, 392  
 Ιωάσαφ, αρχιεπίσκοπος Φαναρίου και Νεοχωρίου 26  
 Ιωνάς ιερομόναχος μονής Κατουσίου 66  
 Ιώβ πατριάρχης Ρωσίας 26  
 Καλαμπάκα 337  
 Κάλλιστος αρχιεπίσκοπος Φαναρίου και Νεοχωρίου 26, 59  
 Καπούας και Φαναρίου επισκοπή 13  
 Καράβα 39  
 Καραϊσκάκης Γεώργιος 58, 376  
 Καρδίτσα 3, 7, 8, 9, 14, 16, 18, 23, 26, 29, 31, 32, 44, 59, 66, 74  
 Καροπλέσι 17, 38, 53  
 Καρπενήσι 15, 18, 342, 396



Καρπενησίου καζάς 7  
 Καρπενησίου σχολή 16, 18, 392, 396  
 Καρυά (Τριζόλου) 17  
 Καρύτσα 54  
 Καστοριά 354, 361, 386  
 Καταφύγι 15, 27, 390  
 Κατελάνος Φράγκος 335, 350, 359, 377, 380, 386  
 Κελλαράκια Καταφυγίου 30  
 Κλήμης, αρχιεπίσκοπος Φαναρίου και Νεοχωρίου 74  
 Κλήμης, ιεροδιάκονος της μητροπόλεως Λαρίσης 79  
 Κονταρήδες, ζωγράφοι 333, 359, 363, 365  
 Κοζάνη 15  
 Κοράκου γέφυρα 7  
 Κορυδαλλέας Θεόφιλος 396  
 Κοσμάς ο Αιτωλός 31, 85  
 Κουμπουριανά 79  
 Κουσκουλλάς Παναγιώτης, κτήτορας μονής Πέτρας 33, 34, 50  
 Κουσκουλάτικα Νευρόπολης 34  
 Κουσκουλλάς Ιωσήφ 35, 73  
 Κρήτη 345, 392  
 Κυπαρίσσι Πρασιάς 85  
 Κυρίτζης Γιαννάκης, κτήτορας μονής Ρεντίνας 64  
 Κύφος 17  
 Κωνσταντίνος, ζωγράφος λιτής μονής Πέτρας 37  
 Κωνσταντινούπολη 9, 11, 12, 13, 26, 48, 391, 393  
 Λάμπρος, ζωγράφος 32, 342  
 Λάμπρος, κτήτορας ναού Κοιμήσεως Δροσάτου 45  
 Λάμπρος του Νέστορα, κτήτορας ναού Αγίου Δημητρίου Πρασιάς 84  
 Λαρίσης μητρόπολη 8  
 Λαυρέντιος, αρχιεπίσκοπος Φαναρίου και Νεοχωρίου 13  
 Λεπιανά 80  
 Λευκάδα 393  
 Λινοτοπίτες ζωγράφοι 359, 365, 383, 385  
 Λιτζάς και Αγράφων επισκοπή 17  
 Λούκαρης Κύριλλος, πατριάρχης Κωνσταντινουπόλεως 30, 396, 397  
 Λούτζος Χρήστος του Ανδρέα, κτήτορας ναού Θεολόγου Βραγγιανών 47  
 Λούτζος Ιωάννης, ιερέας 47, 48  
 Μαγνησία 360  
 Μακεδονία 379, 354, 357, 361, 363, 385  
 Μακρυρράχη 15  
 Μάραθος Ευρυτανίας 9  
 Μάραθος Βραγγιανών Ν.Καρδίτσας (Αραχωβίτσα) 9  
 Ματθαίος, ρήτωρ της Μεγάλης Εκκλησίας 25, 391  
 Ματθαίος, πατριάρχης Κωνσταντινουπόλεως 52  
 Μαυροκορδάτος Αλέξανδρος 13, 16  
 Μαυροκορδάτος Νικόλαος 41, 390  
 Μαυρομμάτι 58  
 Μέγδοβας (Ταυρωπός) 7, 80  
 Μεσενικόλα 33, 50  
 Μερκούριος, ζωγράφος 331  
 Μετέωρα 13, 14, 340, 357, 378, 380, 382, 389, 393  
 Μικροχρύσου 17  
 Μολδοβλαχία 41, 394, 395  
 Μοναστηράκι 11



Μόσχα 377  
 Μοσχολούρι 11, 18  
 Μοσχόπολη 378  
 Μορφέσης Παναγιώτης, κτήτορας ναού Μεσσηνικόλα 33, 35, 50, 353  
 Μορφέσης Μάνος 34, 56  
 Μορφέσης Δημήτριος 34  
 Μοσχάτο (Μπλάσδο) 69  
 Μουζάκι 23  
 Μουσουράης Αποστόλης 22  
 Μπελάγια 17  
 Μπέμπο Πιέτρο 394  
 Μπέσια 17  
 Μπουκοβίτσα (Ανθηρό) 73  
 Μπούνος Ανδρέας 13, 48  
 Μπούνος Δημήτριος 48  
 Ναύπακτος 7  
 Ναύπλιο 384  
 Νεόφυτος μοναχός Πέτρας 36  
 Νεόφυτος, μητροπολίτης Λαρίσης 71, 389  
 Νεοχώρι 10, 15, 18, 81, 33, 34, 35, 81  
 Νευρόπολη 10, 81  
 Νεραΐδα (Σπινάσα) 17, 52  
 Νικόλαος ιερέας, ζωγράφος μονής Πελεκητής 57  
 Νικούσιος Παναγιώτης 34  
 Νίκων, πατριάρχης Ρωσίας 377, 397  
 Οξυά (Σιάμου) 18, 74  
     Παλιοχώρι Οξυάς 74  
 Οξφόρδη 390  
 Ονούφριος 36  
 Ορλωφικά 19  
 Ουγγροβλαχία 41, 390  
 Παγκράτιος ιερέας Αγίου Δημητρίου Βραγγιανών 76  
 Παλαιοκάτουνο 11  
 Παλαιολογίνα Μαρία 341  
 Παλάτιος επίσκοπος Θαυμακού 65  
 Παλαιοκαζάρμα Νεοχωρίου 34  
 Παλιόκαστρο 7  
 Παλιούρι 15  
 Παραδουνάβιες ηγεμονίες 12, 378  
 Παρθένιος, ηγούμενος μονής Πέτρας 36, 37  
 Παρθένιος, ηγούμενος μονής Δουσίκου 351  
 Παρθένιος Β΄, πατριάρχης Κωνσταντινουπόλεως 43  
 Παρθένιος Δ΄, πατριάρχης Κωνσταντινουπόλεων 68  
 Παρθένιος ιερομόναχος, κτήτορας μονής Βραγγιανών 44  
 Πασάς της Σκόδρας 80  
 Πάτρα 12  
 Πατριαρχείο Κωνσταντινουπόλεως 392  
 Παυρόλας Γρηγόριος, μοναχός μονής Πέτρας 31, 391  
 Παχώμιος μοναχός, κτήτορας μονής Πέτρας (λιτή) 37  
 Παχώμιος, ιερομόναχος μονής Πελεκητής 56  
 Παχώμιος, τοποτηρητής αρχιεπισκοπής Φαναρίου και Νεοχωρίου 74  
 Πεδινό 81  
 Πεζούλα 14, 18  
 Πελοπόννησος 359, 384  
 Πετράλωνα Αγράφων (Σάϊκα) 37



Πετρίλο 81  
 Πετροχώρι (Σπυρέλο) 58  
 Πήλιο 385, 386  
 Πιέρια 15  
 Πιερία 385  
 Πίνδος 7, 9, 12, 19, 31  
 Πλέσιος Θεόδωρος, δωρητής μονής Ρεντίνας 61  
 Πορταϊκός 7, 58  
 Πορτή 23  
 Πορφύριος, ιερομόναχος μονής Μεταμορφώσεως Καρύτσας 55, 76  
 Πρασιά (Ζελενίτσα) 83, 372  
 Πριντσέσια 17  
 Πύλη 340  
 Ραδοβίσι 8, 11  
 Ραδοβισδίου επισκοπή 8, 17, 372  
 Ραφαήλ Β', πατριάρχης Κωνσταντινουπόλεως 78  
 Ραχούλα 15, 18  
 Ρίζος, ζωγράφος 377  
 Ρίχοβο Παλαιοκάτουνου 55  
 Ροβολιάρη 7  
 Ροδιανός μοναχός μονής Ρεντίνας 61  
 Ρωσία 26, 393  
 Σάββας, μοναχός μονής Πέτρας 36  
 Σάββας, μοναχός Αγίας Παρασκευής Βραγγιανών 51  
 Σαμουήλ, ζωγράφος ναού Ζωοδόχου Πηγής Μεσσηνικόλα 50, 352  
 Σεραφεΐμ αρχιεπίσκοπος Φαναρίου και Νεοχωρίου 13, 14, 15, 69, 72, 378, 392  
 Σεραφεΐμ απο τη Χίο, ζωγράφος 362  
 Σέργιος, ζωγράφος 362  
 Signore del Agrafo 10  
 Σλουτζιάρη οικογένεια 12, 40, 41, 394  
 Σμόκοβο 61  
 Στερεά Ελλάδα 336  
 Στεφανιάδα 17  
 Στέφανος ιερέας, ζωγράφος μονής Πέτρας 35  
 Στραβοένογλου αδελφοί 13, 60, 395  
 Στραβογγίνη οικογένεια 61  
     Κουρτέσης Στραβογγίνης 61  
 Στράβων 16  
 Ταμασίου συνθήκη 10, 35, 81  
 Ταμασίου δήμος (τέως) 18  
 Τζηοπέλης Θεοδόσιος, κτήτορας μονής Νεραΐδας 53, 395  
 Τσολάκογλου Κωνσταντίνος του Δημητρίου 390  
 Τουραχάν 9  
 Τουρκαλβανοί 18  
 Τριζόλον 77  
 Τρίκαλα 7, 16, 25, 53, 337, 374, 385, 391  
 Τρικάλων σχολείο 25, 53, 391, 396  
 Τριπολίτης Αθανάσιος, αρχιεπίσκοπος Φαναρίου και Νεοχωρίου 56, 66, 68  
 Τροβάτο 14, 42  
 Φανάρι Καρδίτσας 8, 332  
 Φανάρι Κωνσταντινούπολης 395  
 Φαναριώτες 394  
 Φαναρίου επισκοπή 8, 13, 392  
 Φαναρίου και Νεοχωρίου αρχιεπισκοπή 13, 81, 392  
 Φιλιππούπολη 12, 41



Φερχάτ πασάς 11  
Φουντωτό 18  
Φουσιανά, οικισμός της Πρασιάς 85  
Φυλακτή (Σερμενίκο) 87  
Φυλακτής Παλιοχώρι 18  
Χαρίτος του Ρίζου, κτήτορας ναού Πορτής 25  
Χασάπης Αποστόλης, κτήτορας μονής Μεταμορφώσεως Καταφυγίου 30  
Χατζή μπέης 11  
Χρίστος του Αποστόλη, κτήτορας μονής Αγίας Τριάδος Οξυάς 74  
Χριστόφορος, ηγούμενος μονής Ρεντίνας 65  
Χριστόφορος, ηγούμενος μονής Πέτρας 37  
Χριστόφορος, μοναχός Αγίας Παρασκευής Βραγγιανών 51  
Χρυσάνθη, σύζυγος Δημητρίου Κουσκουλλά 35



## ΕΥΡΕΤΗΡΙΟ ΜΝΗΜΕΙΩΝ

## ΑΓΙΑ ΛΑΡΙΣΑΣ

Άγιος Αντώνιος 373  
 Άγιος Δημήτριος 23, 385  
 Μεταμόρφωση 385  
 Μονή Παντελεήμονα 373  
 Αγία Τριάδα 385

## ΑΓΙΟ ΟΡΟΣ

Βατοπεδίου μονή 340  
 Διονυσίου μονή 330, 380, 394  
 Ξενοφώντος μονή 371, 375, 382  
 Χελανδαρίου μονή 356

## ΑΓΡΑΦΑ ΕΥΡΥΤΑΝΙΑΣ

Άγιος Γεώργιος 20, 332, 338, 394  
 Παναγία 342

## ΑΠΟΦΥΛΟ ΚΑΛΑΜΠΑΚΑΣ

Άγιος Αθανάσιος 23

## ΑΕΤΟΣ ΑΙΤΩΛΟΑΚΑΡΝΑΝΙΑΣ

Άγιος Δημήτριος 23

## ΑΙΑΝΗ ΚΟΖΑΝΗΣ

Άγιος Δημήτριος 369

## ΑΙΓΙΝΙΟ ΠΙΕΡΙΑΣ

Άγιος Αθανάσιος 336

## ΑΛΜΥΡΟΣ ΜΑΓΝΗΣΙΑΣ

Ξενιάς Άνω μονή (Κοίμηση Θεοτόκου) 359

## ΑΝΑΤΟΛΗ ΑΓΙΑΣ

Ιωάννης Πρόδρομος 55  
 Παντελεήμονας 386

## ΑΝΑΤΟΛΙΚΗ ΦΡΑΓΚΙΣΤΑ ΕΥΡΥΤΑΝΙΑΣ

Κοίμηση Θεοτόκου 75  
 Μεταμόρφωση Σωτήρος 76

## ΑΝΘΗΡΟ ΚΑΡΔΙΤΣΑΣ

Αγία Παρασκευή 73  
 Γέννηση της Θεοτόκου (μονή Κατουσίου) 65, 344, 345, 346, 350, 376, 386  
 Κοίμηση Θεοτόκου (μονή Μπουκοβίτσας) 72, 346, 351, 386

## ΑΝΩΓΗ ΙΘΑΚΗΣ

Κοίμηση Θεοτόκου 374

ΣΗΜ. Για πρακτικούς λόγους το ευρετήριο των μνημείων περιορίζεται στο πρώτο, τρίτο και τέταρτο μέρος του έργου και δεν καταχωρούνται οι αναφορές του εικονογραφικού μέρους, λόγω του μεγάλου όγκου των πληροφοριών.



ΑΡΔΑΝΙ ΤΡΙΚΑΛΩΝ  
 Άγιος Νικόλαος 381  
 Κοίμηση Θεοτόκου 341, 381

ΑΣΠΡΟΚΚΛΗΣΙΑ ΚΑΛΑΜΠΑΚΑΣ  
 Αγία Παρασκευή 334

ΑΧΡΙΔΑ, Αγία Σοφία 360  
 LESIANI ΑΧΡΙΔΑΣ  
 Μεταμόρφωση 335  
 LESKOEI ΑΧΡΙΔΑΣ 369

ΒΑΣΙΛΙΚΗ ΤΡΙΚΑΛΩΝ  
 Άγιος Γεώργιος 338, 345, 374

ΒΑΤΣΚΟΝΟ Βουλγαρίας  
 Μονή Παναγίας 4, 347

BERENDE Βουλγαρίας 332

ΒΕΡΟΙΑ  
 Ναός Αγίου Βλασίου 346  
 Παλιοφορίτισσα 355  
 Άγιος Νικόλαος της Γούρνας 355

ΒΙΤΣΑ ΙΩΑΝΝΙΝΩΝ  
 Άγιος Νικόλαος 72, 385

ΒΛΑΣΙ ΚΑΡΔΙΤΣΑΣ  
 Γέννηση Θεοτόκου 12, 13, 40-43, 343, 345κ.ε.  
 Άγιος Βλάσιος 346  
 Άγιος Μηνάς 40

ΒΟΛΙΜΕΣ ΖΑΚΥΝΘΟΥ  
 Άγιος Ανδρέας 358, 385

ΒΟΝΙΤΣΑ ΑΙΤΩΛΟΑΚΑΡΝΑΝΙΑΣ  
 Κοίμηση Θεοτόκου 378

ΒΡΑΓΓΙΑΝΑ ΕΥΡΥΤΑΝΙΑΣ (Μεγάλα Βραγγιανά)  
 Αγία Κυριακή 48  
 Άγιοι Απόστολοι 47  
 Άγιος Γεώργιος 47, 376  
 Άγιος Δημήτριος 14, 76, 330, 336, 338, 345  
 Άγιος Ιωάννης Θεολόγος 23, 46, 342, 349, 355  
 Αγία Παρασκευή Γούβας 17, 48, 51, 355  
 Παναγία Παζάρ 47  
 Κοίμηση Θεοτόκου στο Βαλάρι 47  
 Ταξίαρχες 47

ΒΡΑΓΓΙΑΝΑ ΚΑΡΔΙΤΣΑΣ  
 Μεταμόρφωση 44, 353

ΒΡΑΧΑ ΕΥΡΥΤΑΝΙΑΣ  
 Μεταμόρφωση 19, 387





## ΒΥΤΟΥΜΑ ΤΡΙΚΑΛΩΝ

Παναγίας μονή 373

παρεκκλήσι 22, 33, 340, 381, 389

Καθολικό 334

## ΓΟΥΡΙΑ ΑΙΤΩΛΙΑΣ

Ταξιάρχες 335

## ΔΑΦΝΗ ΕΥΡΥΤΑΝΙΑΣ

Κουφάλας μονή 29

## ΔΟΛΙΧΗ ΕΛΑΣΣΟΝΑΣ

Μεταμόρφωση 380

## ΔΟΜΕΝΙΚΟ ΕΛΑΣΣΟΝΑΣ

Άγιος Γεώργιος 356

Άγιος Βησσαρίων 356

Γέννηση Θεοτόκου στο Βριζόστι 380

## ΔΟΜΙΑΝΟΙ ΕΥΡΥΤΑΝΙΑΣ

Κοιμήσεως μονή 387

## ΔΡΑΓΑΜΕΣΤΟ ΑΙΤΩΛΙΑΣ

Προφήτης Ηλίας 367

## ΔΡΑΚΟΤΡΥΠΑ ΚΑΡΔΙΤΣΑΣ

Αγία Τριάδα 19

## ΔΡΟΣΑΤΟ ΚΑΡΔΙΤΣΑΣ

Άγιος Αθανάσιος 19, 366

Κοίμηση 45, 344, 349

## ΔΡΥΟΒΟΥΝΟ ΚΟΖΑΝΗΣ

Κοίμηση Θεοτόκου 358

## ΕΜΠΕΣΟΣ ΑΙΤΩΛΟΑΚΑΡΝΑΝΙΑΣ

Άγιος Θωμάς 373

## ΕΠΙΝΙΑΝΑ ΕΥΡΥΤΑΝΙΑΣ

Παναγία (μονή Στάνας) 368

## ΖΑΒΟΡΔΑΣ μονή (Γρεβενά)

Όσιος Νικάνωρ 359

## ΖΑΓΟΡΑ ΠΗΛΙΟΥ

Μεταμόρφωσης μονή 360

## ΖΙΤΣΑ ΙΩΑΝΝΙΝΩΝ

Προφήτης Ηλίας 72

## ΙΒΑΝΟΒΟ Βουλγαρίας 334

## ΙΩΑΝΝΙΝΑ

Φιλανθρωπητών μονή 72, 366



## ΚΑΛΑΜΠΑΚΑ

Κοίμηση 33, 341, 380, 381

KARLUKOVO Βουλγαρίας 334

## ΚΑΡΠΕΝΗΣΙ

Αγία Τριάδα 15, 25

## ΚΑΡΥΑ ΚΑΡΔΙΤΣΑΣ

Άγιος Γεώργιος (μονή Τριζόλου) 17, 77

Άγιος Νικόλαος 77, 367

## ΚΑΡΥΤΣΑ ΚΑΡΔΙΤΣΑΣ

Άγιος Ιωάννης Πρόδρομος 54

Μεταμορφώσεως μονή 55, 78, 367

Πελεκητή (μονή Παναγίας) 14, 54, 67, 78, 346

Ανάληψη 350

Φανερωμένη 346, 351, 374

## ΚΑΣΤΟΡΙΑ

Άγιοι Απόστολοι 36

Άγιος Νικόλαος Θεολογίνας 36

Εισόδια του Τσιατσάπα 3601

Παναγία Αποστολάκη 356

## ΚΑΤΑΦΥΓΙ ΚΑΡΔΙΤΣΑΣ

Μεταμορφώσεως μονή 30

Κοιμήσεως ναός 35

Κοιμήσεως μονή (Πέτρας, 27κ.ε. και σποραδικά)

Παρεκκλήσι Μεταμορφώσεως 363, 374

## ΚΕΡΔΥΛΙΑ ΘΕΣΣΑΛΟΝΙΚΗΣ

Άγιος Γεώργιος 336

## ΚΟΥΜΠΟΥΡΙΑΝΑ ΚΑΡΔΙΤΣΑΣ

Γέννηση Θεοτόκου (μονή Κώστη) 19, 29, 365, 387

Κοίμηση Θεοτόκου (μονή Σπηλιάς) 19, 79, 364, 387

## ΚΡΑΝΙΑ ΚΑΡΔΙΤΣΑΣ

Παναγία 26

## ΚΡΗΤΗ

Σελλί Ρεθύμνου, Άγιος Ιωάννης ο Ευαγγελιστής 346

Σπήλι Ρεθύμνου, Σωτήρας 346

## ΚΟΚΚΩΤΟΙ ΑΛΜΥΡΟΥ

Αγία Παρασκευή 360

## ΚΩΦΟΙ ΑΛΜΥΡΟΥ

Άγιοι Απόστολοι 360

## ΛΕΠΙΑΝΑ ΡΑΠΤΟΠΟΥΛΟΥ ΕΥΡΥΤΑΝΙΑΣ

Άγιος Δημήτριος 367



## ΛΙΜΝΕΣ ΕΥΒΟΙΑΣ

Μονή Γαλατάκη 364, 367

## ΜΑΥΡΟΜΜΑΤΙ ΚΑΡΔΙΤΣΑΣ

Άγιος Γεώργιος (Καραϊσκάκη) 14, 58, 345, 346, 350

## ΜΕΓΑΛΟΧΩΡΙ ΤΡΙΚΑΛΩΝ

Άγιος Νικόλαος 341, 381

## ΜΕΓΑΡΑ, Άγιος Αντώνιος 363

## ΜΕΣΕΝΙΚΟΛΑ ΚΑΡΔΙΤΣΑΣ

Ζωοδόχος Πηγή 33, 35, 50, 346, 352

Κορώνας μονή 33, 4, 13, 29, 32, 70, 330, 331, 381, 384, 389, 390

## ΜΕΤΕΩΡΑ

Μεγάλο Μετέωρο, Παλιό καθολικό 345, 370

Νέο Καθολικό 380

Αγίας Τριάδος μονή 377

Αγίου Στεφάνου μονή 29, 31, 48, 345, 356, 357, 382

Βαρλαάμ μονή 72, 356, 381

Παρεκκλήσιο Τριών Ιεραρχών 341, 366, 381

Ρουσσάνου μονή 380

Υπαπαντής μονή 380

## ΜΟΝΟΔΕΝΔΡΙ ΙΩΑΝΝΙΝΩΝ

Άγιος Μηνάς 385

## ΜΟΣΧΟΠΟΛΗ (Αλβανία)

Κοίμηση Θεοτόκου 378

## ΜΟΥΧΑ ΚΑΡΔΙΤΣΑΣ

Μούχας μονή (Άγιος Τρύφων) 32, 391

## ΜΥΡΤΙΑ ΑΙΤΩΛΙΑΣ

Θεοτόκου μονή 67, 376

## ΝΕΑ ΖΩΗ ΤΡΙΚΑΛΩΝ

Άγιος Δημήτριος 386

## ΝΕΑ ΣΚΙΩΝΗ ΧΑΛΚΙΔΙΚΗΣ

Θεοτόκος 335

## ΝΕΟΧΩΡΙ ΚΑΡΔΙΤΣΑΣ

Άγιος Νικόλαος 35, 80, 330, 335

## ΝΕΟΧΩΡΙ ΦΘΙΩΤΙΔΟΣ

Άγιος Αθανάσιος 15

## ΝΕΡΑΙΔΑ ΚΑΡΔΙΤΣΑΣ

Γέννηση Θεοτόκου (μονή Σπινάσας) 14, 52, 344, 349, 392

## ΝΕΡΟΜΑΝΑ ΑΙΤΩΛΙΑΣ

Άγιοι Απόστολοι 335



## ΟΞΥΑ ΚΑΡΔΙΤΣΑΣ

Άγιος Ιωάννης Πρόδρομος 41, 46, 344  
 Αγία Τριάδα 74, 345, 346, 351

## ΟΛΥΜΠΙΩΤΙΣΣΑ ΕΛΑΣΣΟΝΑΣ 380

## ΠΑΛΑΙΟΠΥΡΓΟΣ ΤΡΙΚΑΛΩΝ

Άγιος Αχίλλιος 341

## ΠΑΛΙΟΥΡΙ ΚΑΡΔΙΤΣΑΣ

Άγιος Ιωάννης 9, 330, 384

## ΠΑΠΑΔΙΑ ΕΥΡΥΤΑΝΙΑΣ

Άγιος Ιωάννης ο Χρυσόστομος 362

## ΠΑΥΛΟΠΟΥΛΟ ΕΥΡΥΤΑΝΙΑΣ

Άγιος Δημήτριος 362

## ΠΕΤΡΑΛΩΝΑ ΑΓΡΑΦΩΝ ΕΥΡΥΤΑΝΙΑΣ

Αγία Τριάδα (μονή Σάϊκας) 14, 37κ.ε., 342, 343, 344

## ΠΕΤΡΙΛΟ ΚΑΡΔΙΤΣΑΣ

Γέννηση Χριστού 81, 366, 374

Παναγίας μονή 81

Άγιος Αθανάσιος στους Βασιλάδες 81

Άγιος Παντελεήμονας στους Βασιλάδες 81

## ΠΕΤΡΟΧΩΡΙ ΚΑΡΔΙΤΣΑΣ

Αγία Παρασκευή 58, 345, 350

Προφήτης Ηλίας 23, 83, 364

## ΠΗΓΕΣ ΑΡΤΑΣ

Μονή Σέλτσου 373

## ΠΛΑΤΑΝΟΣ ΤΡΙΚΑΛΩΝ

Ταξιάρχες 386

## ΠΟΡΤΗ ΚΑΡΔΙΤΣΑΣ

Κοίμηση 14, 23κ.ε., 339, 381

## ΠΡΑΣΙΑ ΕΥΡΥΤΑΝΙΑΣ

Άγιος Αθανάσιος 84

Άγιος Δημήτριος 84, 370

Άγιος Νικόλαος στο Κυπαρίσσι 85, 371, 386

Κοίμηση στα Φουσιανά 85, 369

Προφήτης Ηλίας στο Κάστρο 85

Χριστός 83, 341, 367

## ΠΡΟΥΣΣΟΣ ΕΥΡΥΤΑΝΙΑΣ

Μονή Προυσσού (Κοίμηση Θεοτόκου)

## ΠΥΛΗ ΤΡΙΚΑΛΩΝ

Δούσικο (Μεταμόρφωση) 11, 13, 22, 23, 27, 29, 38, 39, 45, 50, 52, 54, 58, 65, 73, 71,  
 73, 74, 77, 79, 81, 330, 332, 373, 380, 381, 388

Παρεκκλήσι Εισοδίων Θεοτόκου 351, 374



Πόρτα Παναγιά 380, 384

ΡΕΝΤΙΝΑ

Άγιος Γεώργιος 86, 362

παρεκκλήσι Αγίου Δημητρίου 86, 346, 361

Άγιος Νικόλαος 362

Κοιμήσεως μονή 13, 29, 32, 59, 332, 358, 388, 389, 390, 391, 395

Κοιμήσεως ναός 362

ΣΑΡΑΚΙΝΑ ΚΑΛΑΜΠΑΚΑΣ

Άγιοι Απόστολοι 386

ΣΕΡΡΕΣ, Μονή Προδρόμου

Παρεκκλήσι Σύναξης Ταξαρχών 385

ΣΠΗΛΑΙΟ ΓΡΕΒΕΝΩΝ

Κοίμηση Θεοτόκου 359

ΣΤΑΝΟΥ ΑΙΤΩΛΙΑΣ

Αγία Παρασκευή 335

ΤΡΙΚΑΛΑ

Άγιοι Ανάργυροι 381

Άγιος Δημήτριος 22, 334, 373

Άγιος Ιωάννης Πρόδρομος 364, 374, 386

ΤΡΙΠΟΤΑΜΟΣ ΕΥΡΥΤΑΝΙΑΣ

Τατάρνας μονή 9, 13, 15, 17, 32, 73, 330, 341, 389, 390

ΤΡΟΒΑΤΟ ΚΑΡΔΙΤΣΑΣ

Άγιος Δημήτριος 32, 42, 342

Κοίμηση Θεοτόκου 42, 343, 348

ΤΣΑΡΙΤΣΑΝΗ

Άγιος Αθανάσιος 23

Άγιος Νικόλαος 23

ΤΥΡΝΑΒΟΣ, Προφήτης Ηλίας 386

ΦΑΝΑΡΙ ΚΑΡΔΙΤΣΑΣ

Λυκουσάδας μονή 384

ΦΛΑΜΟΥΡΙΟΥ μονή στο Πήλιο (Μεταμόρφωση) 359

ΦΥΛΑΚΤΗ ΚΑΡΔΙΤΣΑΣ

Αγία Τριάδα 14, 87, 354

ΧΡΥΣΩ ΕΥΡΥΤΑΝΙΑΣ

Άγιος Δημήτριος 14

Αγία Παρασκευή 14



## ΕΙΚΟΝΟΓΡΑΦΙΚΟ ΕΥΡΕΤΗΡΙΟ

- Αγγελικές δυνάμεις 67, 89, 99κ.ε., 328, 345, 364  
 Αγγελική Λειτουργία 22, 49, 52, 76, 86, 87, 90, 114κ.ε., 317, 326, 328, 333, 338, 344, 354, 387  
 Άγγελοι με τα δίπτυχα 92, 129  
 Άγγελοι σταυροθολίων 94  
 Άγιοι 345, 347, 349, 366  
     Άβιβος 304  
     Αγαθόπους 307  
     Αγάπη 309  
     Αικατερίνη 351  
     Ακίνδυνος 307  
     Αλέξανδρος 305  
     Ανδρόνικος 309  
     Ανίκητος 308  
     Άννα 302  
     Αντώνιος 289  
     Αφθόνιος 307  
     Αυξέντιος 302  
     Βάρβαρος 356  
     Βίκτωρ 308  
     Βικέντιος 308  
     Βονιφάτιος 287  
     Γοβδελεάς 310, 319, 354, 358, 364, 366  
     Γουρίας 304  
     Γεώργιος 283, 350, 365  
         Βίος 23, 85, 338  
     Δημήτριος 77, 283, 287, 351, 365  
     Δαμιανός ο νέος οσιομάρτυς 69, 57  
     Δανιήλ στυλίτης 289  
     Δημήτριος 354  
         Βίος 85  
     Διομήδης 302  
     Ελισάβετ 302  
     Ερμόλαος 300  
     Ευγένιος 302  
     Ευδόκιμος 307  
     Ευστάθιος 352  
     Ευστράτιος 302  
     Ευθύμιος 289  
     Ζαχαρίας 302  
     Θεόδωρος ο Ηγιασμένος 290  
     Θεοδόσιος ο Κοινοβιάρχης 290  
     Θεόδουλος 305  
     Θεόδωρος ο Τήρων 283, 286, 350  
     Θεόδωρος Στουδίτης 291  
     Θεόδωρος ο Στρατηλάτης 283, 286  
     Θεοπίστη 309  
     Θεόπιστος 309  
     Ιάκωβος ο Πέρσης 286, 366  
     Ιουλίττα 304, 353  
     Ισιδωρος ο Πηλουσιώτης 291  
     Ιωακείμ 302  
     Ιωάννης ο Ανάργυρος 301



Ιωάννης ο Δαμασκηνός 179  
 Ιωάννης εξ Ιωαννίνων 72  
 Ιωάννης Ευχαιτών, όραμα  
 Ιωάννης Πρόδρομος 89, 281  
     στον τρούλλο: 89, 99  
     βίος 27, 49, 62, 93, 95, 270, 319, 340, 360  
 Ιωάννης Τυρνόβου 72  
 Κήρυκος 304, 353  
 Κοσμάς ο Μαΐουμά 179  
 Κοσμάς και Δαμιανός 300, 366  
 Κύρος 301  
 Κωνσταντίνος και Ελένη 288  
 Λουκιανός 305  
 Μακάριος Αλεξανδρεύς 290  
 Μαρίνα 366  
 Μαρδάριος 302  
 Μαρκιανός 309  
 Μαρτύριος 309  
 Μερκούριος 284, 354, 366  
 Μηνάς 284  
 Μιχαήλ εκ Γρανίτσας 23  
 Μοναχοί άγιοι 288  
 Μωϋσής ο Αιθίοψ 356  
 Νικόλαος ο εν Βουναίη 306  
 Νικόλαος Μετσόβου 335  
 Νικόλαος Καρπενησιού 335  
 Ορέστης 302  
 Παρασκευή 52  
     Βίος 52  
 Παντελεήμων 300  
 Πρόβος 309  
 Προκόπιος 285, 365  
 Σαμφών 302  
 Σαμωνάς 304  
 Σισώης 351, 49  
 Στρατιωτικοί άγιοι 80, 283, 362  
 Στυλίτες άγιοι 289  
 Συμεών στυλίτης 289  
 Τάραχος 309  
 Φλώρος 306  
 Χριστοφόρος 287  
 Χρύσανθος 305

Αίνοι 71

Αίτηση του σώματος του Χριστού από τον Ιωσήφ 202

Ακάθιστος Ύμνος 42, 46, 49, 65, 67, 74, 86, 93, 95, 255, 318, 319, 330, 331, 345, 357

Οίκος Α' 255

Οίκος Β' 256, 356

Οίκος Γ' 256

Οίκος Δ' 257

Οίκος Ε' 257

Οίκος Η' 349

Οίκος Θ' 257, 349

Οίκος Ι' 257

Οίκος Κ' 257



- Οίκος Λ' 259  
 Οίκος Μ' 260  
 Οίκος Ν' 261  
 Οίκος Ξ' 262  
 Οίκος Ο' 263  
 Οίκος Π' 263  
 Οίκος Ρ' 264  
 Οίκος Σ' 264  
 Οίκος Τ' 265, 349, 356  
 Οίκος Υ' 265, 349  
 Οίκος Φ' 266, 356  
 Οίκος Χ' 267  
 Οίκος Ψ' 267  
 Οίκος Ω' 268  
 Ανάβαση στο Σταυρό 200, 356  
 Ανάληψη 76, 80, 85, 90, 91, 94, 171, 338, 345, 369, 370, 375  
 Ανάσταση 64, 94, 169, 171, 211, 358, 362  
 Αναστήλωση των εικόνων 232, 321  
 Άνωθεν οι Προφήται 52, 71, 363, 368  
 Άξιον εστί 100  
 Αποκάλυψη 37  
 Αποκαθήλωση 204, 344  
 Απόνηψη Πιλάτου 196, 357  
 Απόστολοι  
   Παύλος 49, 172, 282, 338, 355  
   Πέτρος 49, 227, 282, 355, 397  
   Οι Απόστολοι που κρατούν την εκκλησία 366  
   Ασπασμός Πέτρου και Παύλου 340  
   Ιωάννης ο Θεολόγος 326, 338  
     Βίος 49, 355  
 Αποτομή του Προδρόμου 274, 365  
 Άρνηση του Πέτρου 338, 349, 355  
 Άρνηση των δώρων Ιωακείμ και Άννας 323  
 Αρχάγγελοι 112  
   Μιχαήλ 112, 113, 291, 318, 344, 355  
   Γαβριήλ 112, 113, 293, 344  
 Βαΐοφόρος 187κ.ε., 322, 349  
 Βάπτιση 94, 185κ.ε.  
 Βρεφοκτονία 82, 366  
 Γέννηση Θεοτόκου 54, 79, 86, 87, 157κ.ε., 352  
 Γέννηση του Προδρόμου 272  
 Γέννηση Χριστού 78, 94, 181κ.ε., 322, 344, 355, 357, 387, 388  
 Δέηση 49  
 Δευτέρα Παρουσία 49, 74, 76, 81  
 Διάκονοι 149, 370  
   Εύπλος 149κ.ε., 352  
   Λαυρέντιος 149κ.ε.  
   Νικάνωρ 149κ.ε.  
   Ρωμανός 149κ.ε.  
   Στέφανος 149κ.ε.  
   Φίλιππος 149κ.ε.  
 Δωδεκάορτο 27, 57, 68, 74, 85, 89, 90, 92, 94, 95, 162κ.ε.  
 Δείπνο εις Εμμαούς 218  
 Δείπνο στην οικία του Σίμωνα του λεπρού 242, 318  
 Έγερση του γιού της χήρας 240





- Έγερση Λαζάρου 186κ.ε., 344, 358  
 Έγερση της θυγατέρας του αρχισυναγώγου 247  
 Εισόδια Θεοτόκου 49, 64, 160  
 Είσοδος της Κιβωτού στο Ναό 91, 135  
 Έλεγχος του Ηρώδη 273  
 Ελκόμενος 197, 356, 358  
 Εμπαιγμός 195, 349  
 Ενταφιασμός 208, 333  
 Επί Σοί Χαίρει 65  
 Επιτίμηση των ανέμων και της θαλάσσης 243  
 Ετοιμασία Θρόνου 335  
 Ευαγγελισμός Θεοτόκου 76, 84, 94, 162κ.ε., 317, 326, 344, 375  
 Ευαγγελισμός του Ζαχαρία 271  
 Ευαγγελιστές 45, 57, 80, 89, 107κ.ε., 338  
     Ιωάννης 52, 109, 318  
     Λουκάς 52, 110  
     Ματθαίος 107, 323, 324  
     Μάρκος 108, 318, 327  
 Ευλογία των ιερέων 159, 324  
 Εωθινά ευαγγέλια 57, 64, 68, 90, 91, 93, 94, 212, 317, 319, 323, 329  
     Εωθινό Α' 214  
     Εωθινό Β' 215  
     Εωθινό Γ' 217  
     Εωθινό Δ' 217  
     Εωθινό Ε' 218  
     Εωθινό ΣΤ' 220  
     Εωθινό Ζ' 221  
     Εωθινό Η' 222  
     Εωθινό Θ' 223  
     Εωθινό Ι' 226  
     Εωθινό ΙΑ' 227, 324  
 Ζωοδόχος Πηγή 86, 351  
 Θαυμαστή αλιεία 91, 226  
 Θαύματα 50, 52, 68, 72, 94, 328  
 Θεομητορικός κύκλος 27, 42, 45, 57, 91, 93, 94, 95, 154κ.ε., 318, 340, 358  
 Θεοτόκος  
     στον τρούλλο: 89, 99κ.ε.,  
     στην αψίδα, ένθρονη: 22, 51, 54, 57, 76, 82, 86, 90, 112κ.ε., 328, 337, 362,  
 371  
     στην αψίδα, Βλαχερνίτισσα 80, 84, 86, 114  
     στην κτητορική παράσταση 94  
     προεικονίσεις: 91, 93, 152  
     στην Πεντηκοστή 174, 370  
 Θρήνος 205, 333, 345  
 Θυσία του Κάϊν και του Άβελ 91  
 Θυσία του Αβραάμ 22, 85, 86, 333, 370  
 Ιαματικοί άγιοι 298  
 Ίαση των Δαιμονισμένων 240  
 Ίαση των δύο τυφλών και του κωφού 245, 318  
 Ίαση του λεπρού 246  
 Ίαση του παραλυτικού της Βηθεσδά 250, 338  
 Ίαση παραλυτικού της Καπερναούμ 94, 244, 322  
 Ίαση της πεθεράς του Πέτρου 245  
 Ίαση του σεληνιαζόμενου 248  
 Ίαση της Συγκύπτουσας 248, 318



Ίαση του εκ γενετής τυφλού 94, 249

Ίδε ο Τόπος 215

**Ιεράρχες**

Συλλειτουργούντες 90, 122κ.ε.

Τρεις ιεράρχες 71

Αθανάσιος Αλεξανδρείας 71, 84, 123, 350

Ανδρέας Κρήτης 147

Άνθιμος Νικομηδείας 143

Αχιλλίος Λαρίσης 78, 92, 141

Βλάσιος 78, 345, 357

Βασίλειος ο Μέγας 123

Βησσαρίων Β΄ Λαρίσης 71

Γρηγόριος ο Διάλογος 147

Γρηγόριος ο Θεολόγος 124, 350

Γρηγόριος Παλαμάς 147

Επιφάνιος Κύπρου 146, 326

Ιάκωβος Αδελφόθεος 147

Ιγνάτιος ο Θεοφόρος 43, 78, 125, 326

Ιωάννης Ελεήμων 125

Ιωάννης Χρυσόστομος 123, 350

Κλήμης Ρώμης 149

Κύριλλος Αλεξανδρείας 124, 326

Μελέτιος Αντιοχείας 143

Μητροφάνης 141

Μιχαήλ Συννάδων 149

Νεόφυτος Β΄ Λαρίσης 71

Νήφων Κωνσταντινουπόλεως 146

Νικόλαος Μυρέων 84, 85, 124, 350

Βίος 85

Οικουμένιος Τρίκκης 92, 231

Παγκράτιος Ταυρομενίου 141

Παύλος ο ομολογητής 141

Πέτρος Αλεξανδρείας, όραμα 84, 140

Άρειος στο στόμα του δράκου 370

Πρόκλος Κωνσταντινουπόλεως 149

Σεραφεΐμ Φαναρίου και Νεοχωρίου 69, 72, 299

Σπυρίδων Τριμυθούντος 84, 147, 352

Σωφρόνιος Ιεροσολύμων 147

Υπάτιος Γαγγρών 141

Καθαρισμός του Αλωνιού 275

Κάθοδος στον Άδη 39, 50, 57, 64, 71, 80, 168, 331, 352

Ο εν Κανά Γάμος 233, 322, 331, 358

Κεράμιο 57, 81, 111

Κήρυγμα του Προδρόμου 276

Κήρυκος 303

Κλήροι των αποστόλων 363

Κλίμακα του Ιακώβ 22, 152, 170, 333

Κοίμηση Θεοτόκου 43, 46, 49, 51, 54, 57, 58, 64, 175, 318, 321, 326, 326, 345, 349, 355, 364, 387

Κοινωνία των Αποστόλων 22, 51, 57, 71, 76, 90, 117κ.ε., 327, 338, 354, 364

Κοσμήματα 313

Κουστωδία 209, 317, 318, 352

Κρίση των Αρχιερέων 93, 197, 334, 355

Κρίση του Πιλάτου 93

Κρίση της πόρνης 248



Κτήτορας 22, 33, 37, 40, 49, 50, 54, 61, 79, 82, 94, 293  
 Λίθος 215, 357  
 Λιποθυμία Θεοτόκου στη Σταύρωση 166  
 Μανδήλιο 57, 84, 89, 111  
 Μαρτύρια αγίων 80  
 Μαρτύρια Αποστόλων 63, 73, 360  
 Μαστίγωση 93  
 Μελισμός 54, 82, 122, 397  
 Μεσοπεντηκοστή 94, 95, 253  
 Μεταμόρφωση 39, 50, 57, 64, 71, 80, 82, 94, 164κ.ε., 318, 335, 340, 345, 352  
 Μετάνοια του Δαβίδ 91, 94, 137κ.ε., 317, 319  
 Μετάνοια και Απαγχονισμός του Ιούδα 202, 317, 318, 333, 341  
 Μετάσταση Θεοτόκου 178κ.ε., 344, 352  
     Οι απόστολοι θεωρούντες τον τάφο της Θεοτόκου 179  
 Μεταφορά της Κιβωτού 91, 134  
 Μνηστεία Θεοτόκου 161  
 Μυστικός Δείπνος 189κ.ε., 322, 324, 344, 349, 357  
 Νάθαν 137  
 Νέα Διαθήκη 170  
 Νιπτήρας 192, 322, 324, 349  
 Ξηρανθείσα Συκή 246, 326, 333, 338  
 Οικουμενική Σύνοδος Α΄ 85  
 Οζάν 134κ.ε.  
 Όραμα Αγίου Ιωάννη της Κλίμακος 82, 170  
 Παλαιά Διαθήκη, σκηνές 77, 91, 92, 132κ.ε.  
 Παλιός των Ημερών 62, 82, 335  
 Παραβολές 72, 236κ.ε.  
     Τελώνου και Φαρισαίου 236  
     Δέκα Παρθένων 237, 318  
     Πλουσίου 238  
 Πειρασμοί του Χριστού 239  
 Πεντηκοστή 76, 90, 91, 94, 95, 173, 337, 344, 352, 355, 370, 388  
 Πολλαπλασιασμός των άρτων και των ιχθύων 235, 318  
 Πορευθέντες 214, 363  
 Προεικονίσεις Θεοτόκου 152  
 Προπάτορες Χριστού 93, 94, 95, 278  
 Προσευχή των θεοπατόρων 156, 324, 326  
 Προσευχή του Χριστού 193, 324, 358  
 Προφήτες 89, 94, 100κ.ε., 318  
     Ααρών 100, 104, 132, 369  
     Αβδιού 106, 129  
     Αγγαίος 106, 129  
     Αββακούμ 100, 104, 311  
     Βαρούχ 103  
     Γεδεών 100, 103  
     Δαβίδ 100, 102, 134, 137, 162, 311, 312  
     Δανιήλ 100, 102  
     Ζαχαρίας 23, 100, 104, 311  
     Ηλίας 62, 337, 338  
     Ησαίας 92, 100, 102, 162, 166, 311, 312  
     Ιακώβ 92, 100, 104, 153  
     Ιεζεκιήλ 100, 104, 312  
     Ιερεμίας 100, 103, 311  
     Ιωήλ 312  
     Μαλαχίας 103, 106, 129



Μιχαίας 312

Μωυσής 100, 104, 132, 153, 166, 313, 369

Σολομών 100, 102, 120, 135

Σοφονίας 106, 129

Ωσηέ 311

Σαμαρείτις 94, 252, 318

Σκηνή του Μαρτυρίου 91, 132

Σταύρωση 64, 94, 166κ.ε., 318, 319, 375

Συμπόσιο του Ηρώδη 273

Συνάντηση του Χριστού με το Ζακχαίο 241, 326

Συνάντηση του Χριστού με τον Ιωάννη 276

Σύναξη των Δώδεκα Αποστόλων 364

Τρεις Παίδες εν τη Καμίνω 338

Υπαπαντή 94, 183κ.ε., 365

Ύψωση του Τιμίου Σταυρού 231, 322

Φανέρωσις της Αγίας Τριάδος

Φιλοξενία του Αβραάμ 71, 76, 84, 85, 86, 87, 91, 139, 337, 348, 370

Φλεγόμενη Βάτος 22, 76, 153

Χριστολογικός κύκλος 22, 39, 42, 48, 57, 181κ.ε.

Χριστός

Άγγελος της Μεγάλης Βουλής 22, 52, 54, 63, 78, 87, 92, 129, 143κ.ε., 326, 344, 354, 387

Άκρα Ταπείνωση 43, 57, 76, 77, 84, 86, 92

Αναπεσών 63, 131

Άνω Σε εν Θρόνω 22, 52, 54, 63, 87, 92, 126, 136, 344, 387

Διδασκαλίας κύκλος 27, 62, 93, 230κ.ε., 317

Εμμανουήλ 65, 84, 85, 86, 92, 130, 323, 367, 370, 387

Μέγας Αρχιερεύς 65, 115

Νεανικός βίος 93, 94, 181κ.ε.

Πάθη 27, 46, 57, 68, 91, 93, 94, 318, 328

Παντοκράτωρ 67, 89, 80, 97κ.ε., 106, 323

Σοφία 63, 90, 94, 119κ.ε., 317, 319

Ζωηφόρος Άρτος 367

Ψηλάφιση 224, 322, 341



ΠΙΝΑΚΑΣ 1

ΚΑΤΑΛΟΓΟΣ ΤΩΝ ΤΟΙΧΟΓΡΑΦΗΜΕΝΩΝ ΜΝΗΜΕΙΩΝ  
ΤΩΝ ΑΓΡΑΦΩΝ ΚΑΤΑ ΤΟΝ 17<sup>Ο</sup> ΑΙΩΝΑ

Α. ΧΡΟΝΟΛΟΓΗΜΕΝΑ

Α/Α	ΧΡΟΝΟΛΟΓΙΑ	ΟΝΟΜΑΣΙΑ ΝΑΟΥ
1	1610	ΑΓΡΑΦΑ. Ναός Αγίου Γεωργίου
2	1619	ΠΟΡΤΗ. Ναός Κοιμήσεως Θεοτόκου
3	1625	ΚΑΤΑΦΥΓΙ. Μονή Πέτρας. Καθολικό
4	1641	ΠΕΤΡΑΛΩΝΑ ΑΓΡΑΦΩΝ. Μονή Αγίας Τριάδος (Σάικας)
5	1644	ΒΛΑΣΙ. Μονή Γεννήσεως Θεοτόκου
6	1644	ΤΡΟΒΑΤΟ. Μονή Κοιμήσεως Θεοτόκου
7	1645	ΒΡΑΓΓΙΑΝΑ ΚΑΡΔΙΤΣΑΣ. Μονή Μεταμορφώσεως
8	1646	ΔΡΟΣΑΤΟ. Ναός Κοιμήσεως Θεοτόκου
9	1646	ΒΡΑΓΓΙΑΝΑ ΕΥΡΥΤΑΝΙΑΣ. Ναός Αγίου Ιωάννου Θεολόγου
10	1647	ΜΕΣΕΝΙΚΟΛΑΣ. Ναός Ζωοδόχου Πηγής
11	1648	ΒΡΑΓΓΙΑΝΑ ΕΥΡΥΤΑΝΙΑΣ. Ναός Αγίας Παρασκευής
12	1651	ΝΕΡΑΙΔΑ. Μονή Γεννήσεως Θεοτόκου
13	1654	ΚΑΡΥΤΣΑ. Μονή Πελεκητής. Ναός Αναλήψεως.
14	1655	ΠΕΤΡΟΧΩΡΙ. Ναός Αγίας Παρασκευής
15	1657	ΜΑΥΡΟΜΜΑΤΙ. Μονή Αγίου Γεωργίου
16	1662	ΡΕΝΤΙΝΑ. Μονή Κοιμήσεως Θεοτόκου
17	1663	ΑΝΘΗΡΟ. Μονή Γεννήσεως Θεοτόκου
18	1667	ΚΑΡΥΤΣΑ. Μονή Πελεκητής. Ναός Φανερωμένης
19	1673	ΚΑΤΑΦΥΓΙ. Μονή Πέτρας. Παρεκκλήσι Μεταμορφώσεως
20	1682	ΑΝΘΗΡΟ. Μονή Κοιμήσεως Θεοτόκου
21	1682	ΟΞΥΑ. Μονή Αγίας Τριάδος



Β. ΑΧΡΟΝΟΛΟΓΗΤΑ.

Α/Α	ΧΡΟΝΟΛΟΓΙΑ	ΟΝΟΜΑΣΙΑ ΝΑΟΥ
22		ΑΝΑΤΟΛΙΚΗ ΦΡΑΓΚΙΣΤΑ. Μονή Κοιμήσεως Θεοτόκου
23		ΒΡΑΓΓΙΑΝΑ ΕΥΡΥΤΑΝΙΑΣ. Ναός Αγίου Δημητρίου
24		ΚΑΡΥΑ. Ναός Αγίου Νικολάου
25		ΚΑΡΥΤΣΑ. Μονή Μεταμορφώσεως
26		ΚΟΥΜΠΟΥΡΙΑΝΑ. Μονή Σπηλιάς. Ναός Κοιμήσεως Θεοτόκου
27		ΛΕΠΙΑΝΑ ΡΑΠΤΟΠΟΥΛΟΥ. Ναός Αγίου Δημητρίου
28		ΝΕΟΧΩΡΙ. Ναός Αγίου Νικολάου
29		ΠΕΤΡΙΛΟ. Ναός Γεννήσεως Χριστού
30		ΠΕΤΡΟΧΩΡΙ. Μονή Προφήτη Ηλία
31		ΠΡΑΣΙΑ. Ναός Χριστού
32		ΠΡΑΣΙΑ. Ναός Αγίου Δημητρίου
33		ΠΡΑΣΙΑ. Ναός Αγίου Αθανασίου
34		ΠΡΑΣΙΑ. Ναός Αγίου Νικολάου
35		ΠΡΑΣΙΑ. Ναός Κοιμήσεως Θεοτόκου
36		ΡΕΝΤΙΝΑ. Ναός Αγίου Γεωργίου. Παρεκκλήσι Αγίου Δημητρίου
37		ΦΥΛΑΚΤΗ. Μονή Αγίας Τριάδος



ΠΙΝΑΚΑΣ 2  
ΕΝΥΠΟΓΡΑΦΑ ΤΟΙΧΟΓΡΑΦΙΚΑ ΣΥΝΟΛΑ ΤΩΝ ΑΓΡΑΦΩΝ ΚΑΤΑ ΤΟΝ 17<sup>ο</sup> ΑΙΩΝΑ

Όνομασία μνημείου	Όνομασία ζωγράφου
1.ΑΓΡΑΦΑ.Ναός Αγίου Γεωργίου(1610):	ιερέας Δροσινός
2.ΠΟΡΤΗ.Ναός Κοιμήσεως Θεοτόκου(1619):	Ιωάννης Α'
3.ΠΕΤΡΑΛΩΝΑ ΑΓΡΑΦΩΝ ΕΥΡΥΤΑΝΙΑΣ.Μονή Αγίας Τριάδας(Σάϊκας,1641)	Ιωάννης και Ιωάννης
4.ΒΛΑΣΙ.Μονή Γεννήσεως Θεοτόκου(1644):	Ιωάννης και Ιωάννης
5.ΤΡΟΒΑΤΟ.Μονή Κοιμήσεως Θεοτόκου(1644) :	Ιωάννης και Ιωάννης
6.ΔΡΟΣΑΤΟ.Ναός Κοιμήσεως Θεοτόκου(1646) :	Ιωάννης Β'
7.ΜΕΣΕΝΙΚΟΛΑ.Ναός Ζωοδόχου Πηγής(1647) :	μοναχός Σαμουήλ
8.ΝΕΡΑΙΔΑ.Μονή Κοιμήσεως Θεοτόκου(1651) :	Ιωάννης Β'
9.ΚΑΡΥΤΣΑ.Μονή Πελεκητής.Ναός Αναλήψεως(1654) :	Ιωάννης Β', ιερέας Νικόλαος, ιερομόναχος Ιάκωβος
10.ΡΕΝΤΙΝΑ.Μονή Κοιμήσεως Θεοτόκου (1662) :	Ιωάννης Γ'
11.ΑΝΘΗΡΟ.Μονή Γεννήσεως Θεοτόκου (1663) :	Ιωάννης Β', ιερέας Αναστάσιος, Δημήτριος Αναγνώστης
12.ΚΑΡΥΤΣΑ.Μονή Πελεκητής.Ναός Φανερωμένης(1667) :	ιερομόναχος Ιάκωβος, Δημήτριος
13.ΚΑΤΑΦΥΓΙ.Μονή Πέτρας.Παρεκκλήσι Μεταμορφώσεως(1673) :	Ιωάννης Δ'
14.ΟΞΥΑ.Μονή Αγίας Τριάδας(1682) :	Δημήτριος Αναγνώστης



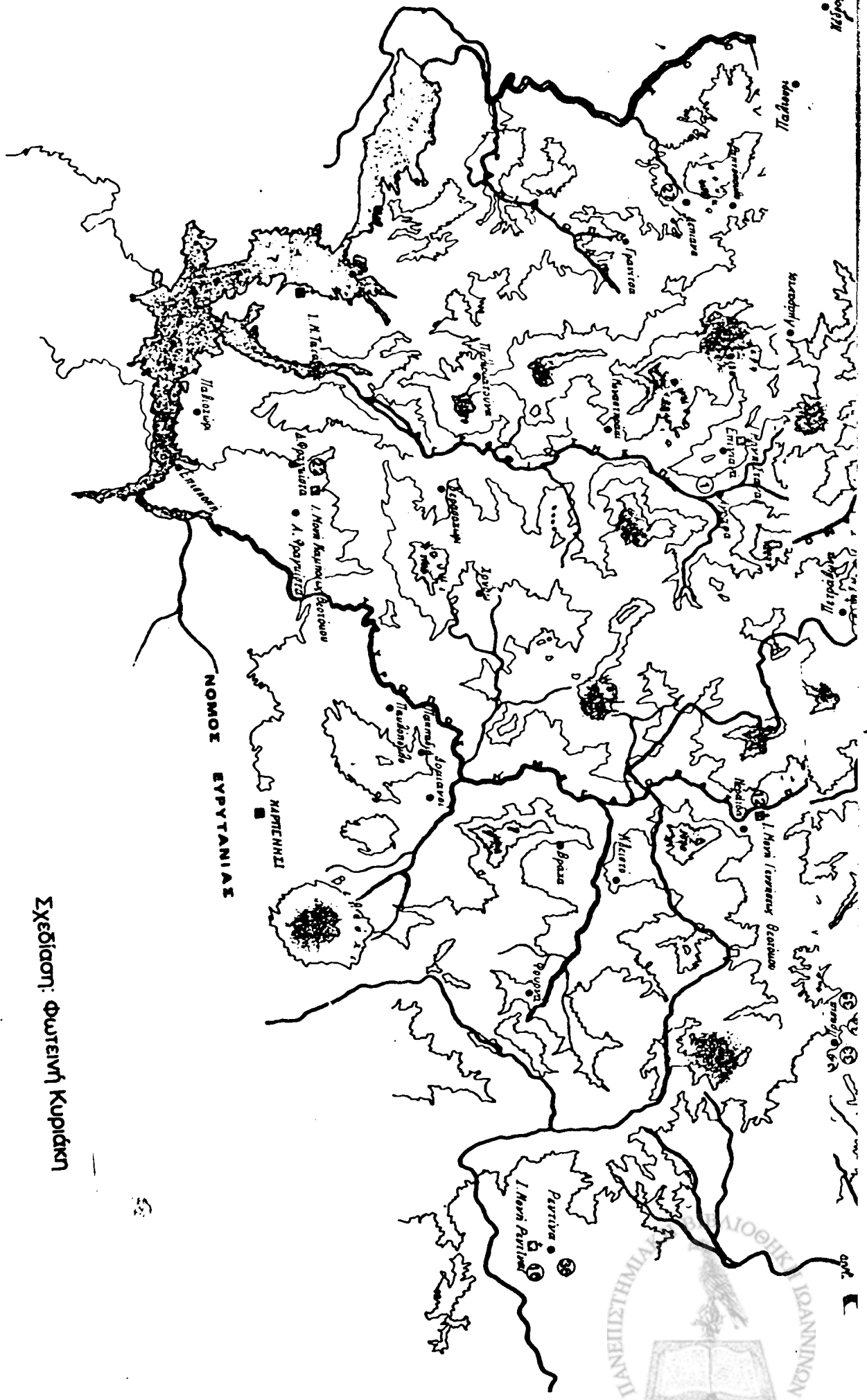

Σχεδιάσι: Φυσική Κυπρίδα





ΚΑΤΑΛΟΓΟΣ ΤΩΝ ΤΟΙΧΟΓΡΑΦΗΜΕΝΩΝ ΜΝΗΜΕΙΩΝ  
 ΤΩΝ ΑΓΡΑΦΩΝ ΚΑΤΑ ΤΟΝ 17<sup>ο</sup> ΑΙΩΝΑ

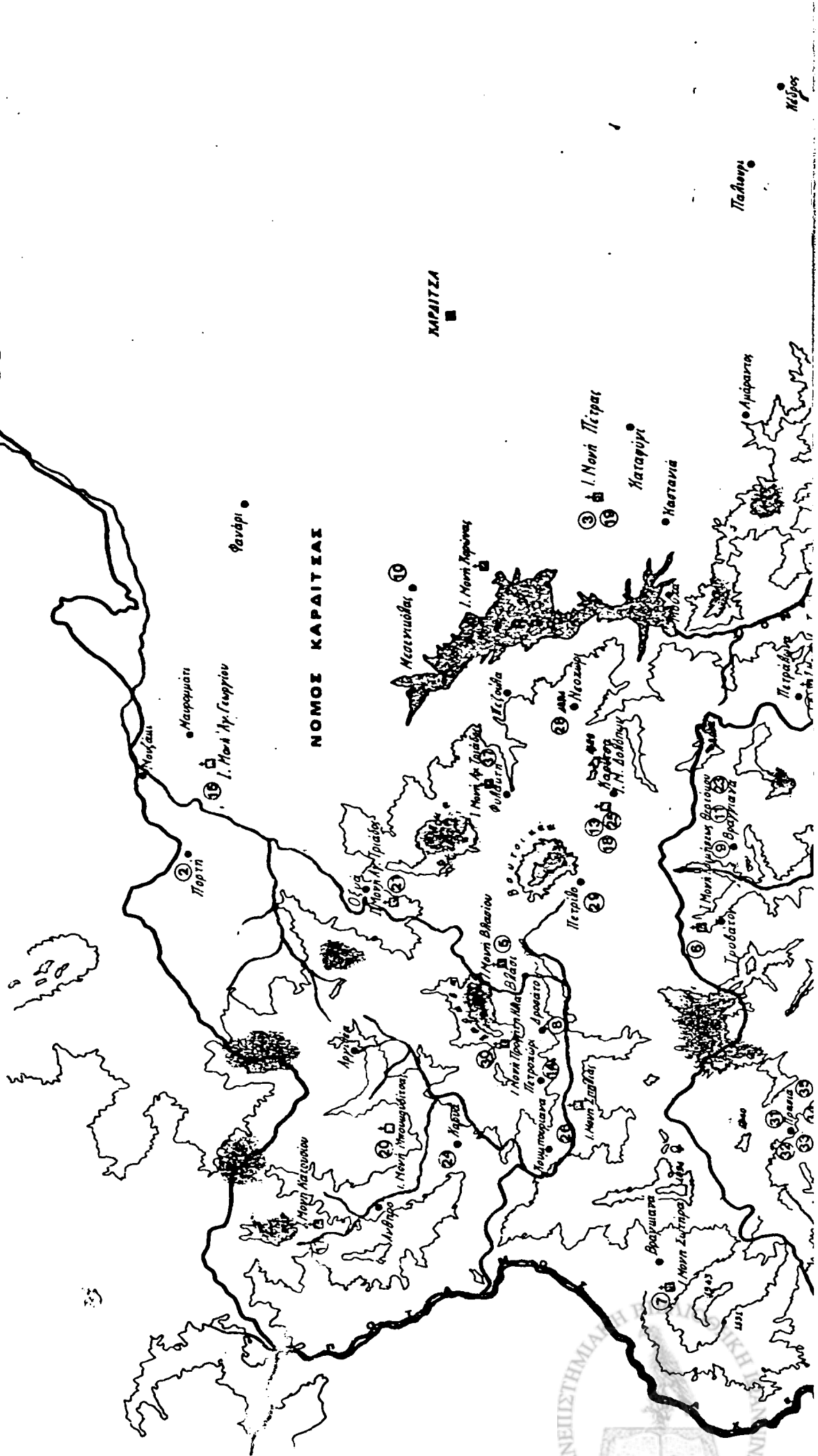

## Κατάλογος σχεδίων

1. Μονή Πέτρας
2. Άγιος Γεώργιος Αγράφων
3. Πορτή. Ναός Κοιμήσεως Θεοτόκου
4. Πετράλωνα Αγράφων. Μονή Αγίας Τριάδος Σάικας
5. Μεσενικόλα. Ναός Ζωοδόχου Πηγής
6. Βραγγιανά Ευρυτανίας. Ναός Αγίου Δημητρίου
7. Βραγγιανά Ευρυτανίας. Ναός Αγίου Ιωάννη του Θεολόγου
8. Βραγγιανά Ευρυτανίας. Ναός Αγίας Παρασκευής
9. Νεραΐδα Δολόπων. Μονή Γεννήσεως Θεοτόκου
10. Καρύτσα. Μονή Πελεκητής
11. Μαυρομάτι. Μονή Αγίου Γεωργίου
12. Ρεντίνα. Μονή Κοιμήσεως Θεοτόκου
13. Πρασιά. Ναός Χριστού
14. Πρασιά. Ναός Αγίου Αθανασίου
15. Πρασιά. Ναός Αγίου Δημητρίου
16. Πρασιά. Ναός Αγίου Νικολάου

Σημ. Όπου δεν αναφέρεται προέλευση σχεδίων, αυτά συντάχθηκαν από την υπογράφουσα. Ως βάση για το προοπτικό αρ. 1 ελήφθησαν οι κατόψεις και τομές του Παύλου Μυλωνά, για τα σχέδια αρ. 3, 10 και 11 χρησιμοποιήθηκαν εκείνα του Γιάννη Καρατζόγλου και για το αρ. 5 εκείνα του Αναστασίου Ορλάνδου από τα άρθρα τους που αναφέρονται στη βιβλιογραφία. Για τα σχέδια αρ. 6, 7, 8 και 9 χρησιμοποιήθηκε η τεχνική μελέτη του Χρήστου Τσιλιμίγκα (7<sup>η</sup> Εφορεία Βυζαντινών Αρχαιοτήτων).



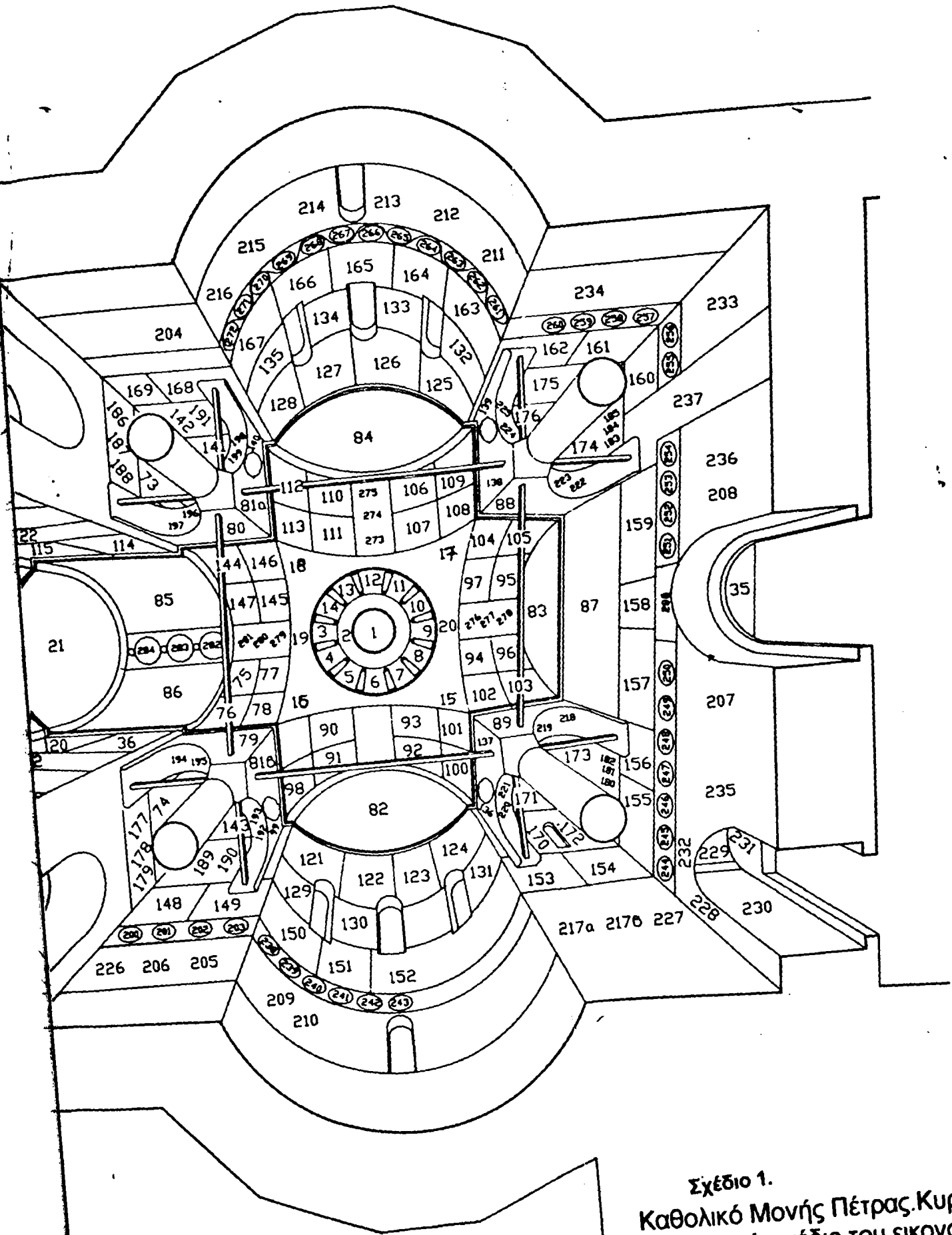

Σχέδιο 1.  
 Καθολικό Μονής Πέτρας.Κυρίως ναός  
 Προοπτικό σχέδιο του εικονογραφικού  
 προγράμματος



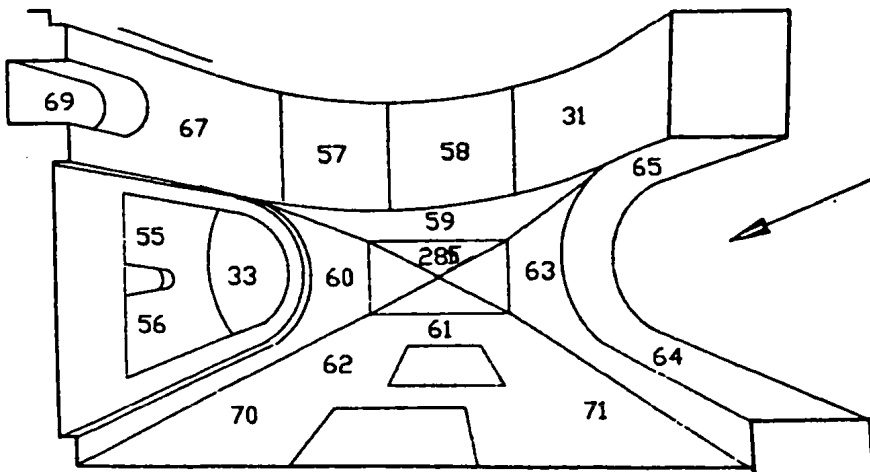
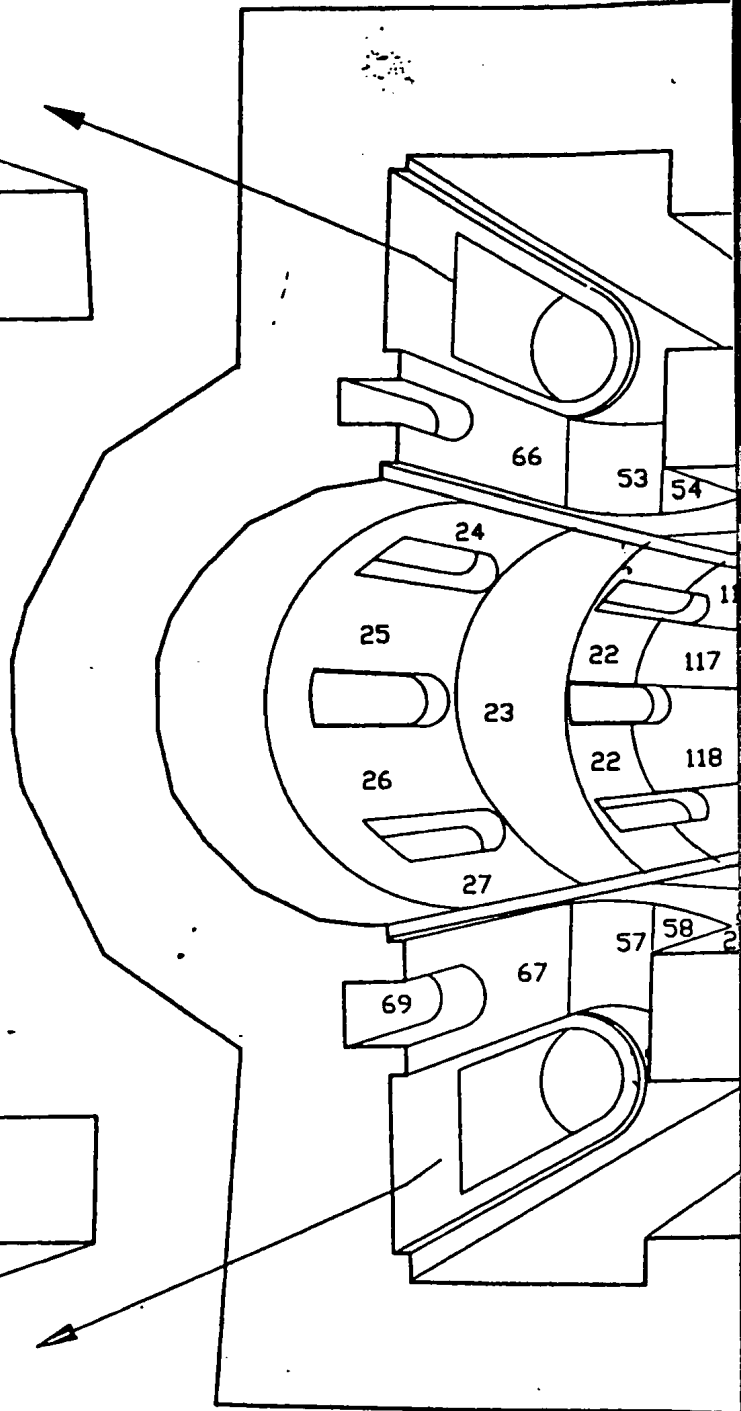
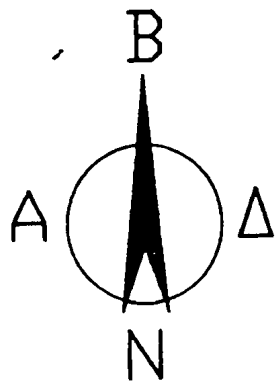
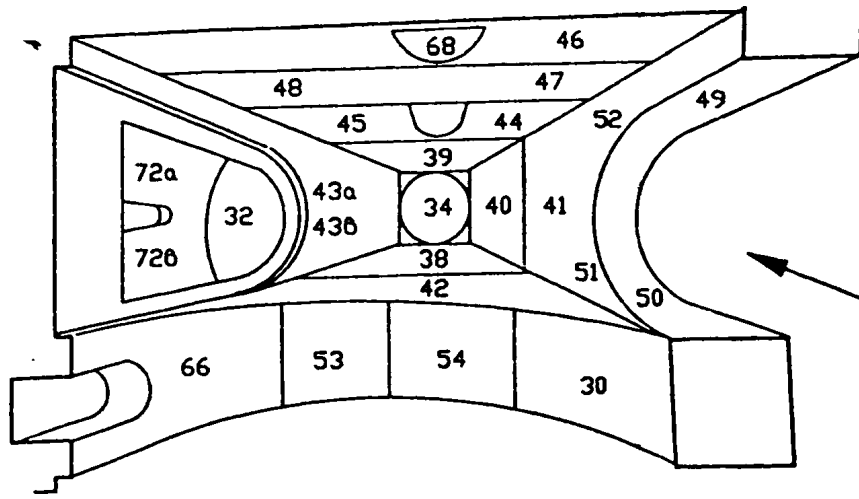

## ΜΟΝΗ ΠΕΤΡΑΣ

### ΤΟ ΕΙΚΟΝΟΓΡΑΦΙΚΟ ΠΡΟΓΡΑΜΜΑ (σχέδιο: Νίκος Σαμαράς, αρχιτέκτων)

#### A. Το πρόγραμμα του τρούλλου

1. Παντοκράτωρ
2. Αγγελικές δυνάμεις
3. Προφήτης Δαβίδ
4. Προφήτης Σολομών
5. Προφήτης Ησαίας
6. Προφήτης Δανιήλ
7. Προφήτης Ιερεμίας
8. Προφήτης Γεδεών
9. Προφήτης Ιακώβ
10. Προφήτης Μωυσής
11. Προφήτης Ζαχαρίας
12. Προφήτης Ααρών
13. Προφήτης Ιεζεκιήλ
14. Προφήτης Αββακούμ
15. Ευαγγελιστής Ματθαίος
16. Ευαγγελιστής Μάρκος
17. Ευαγγελιστής Ιωάννης
18. Ευαγγελιστής Λουκάς
19. Άγιο Μανδύλιο
20. Άγιο Κεράμιο

#### B. Το πρόγραμμα του ιερού

21. Θεοτόκος
22. Θεία Λειτουργία
23. Κοινωνία των Αποστόλων  
Οι Συλλειτουργούντες Ιεράρχες
24. Άγιος Αθανάσιος
25. Άγιος Ιωάννης ο Χρυσόστομος
26. Άγιος Βασίλειος
27. Άγιος Γρηγόριος ο Θεολόγος
28. Άγιος Ιγνάτιος ο Θεοφόρος
29. Άγιος Ιωάννης ο Ελεήμων
30. Άγιος Κύριλλος Αλεξανδρείας
31. Άγιος Νικόλαος  
Συμβολικές παραστάσεις του Χριστού
32. Το Άνω Σε εν Θρόνω και Κάτω εν Τάφω
33. Άγγελος της Μεγάλης Βουλής
34. Εμμανουήλ
35. Αναπεσών
36. Η Σοφία οικοδόμησεν εαυτή οίκον  
Σκηνές της Παλαιάς Διαθήκης
37. Σκηνή του Μαρτυρίου
38. Περιφορά της Κιβωτού στα Ιεροσόλυμα
39. Είσοδος της Κιβωτού στο ναό του Σολομώντα

40. Μετανοία του Δαβίδ
41. Φανέρωση της Αγίας Τριάδος
42. Φιλοξενία του Αβραάμ  
Προφήτες
- 43α. Προφήτης Αγγαίος
- 43β. Προφήτης Σοφονίας
44. Προφήτης Αβδιού
45. Προφήτης Μαλαχίας  
Ιεράρχες
46. Άγιος Πέτρος Αλεξανδρείας
47. Άγιος Παύλος Ομολογητής
48. Άγιος Μητροφάνης Κωνσταντινουπόλεως
49. Άγιος Αχίλλιος
50. Άγιος Οικουμένιος
51. Άγιος Υπάτιος
52. Άγιος Παγκράτιος
53. Άγιος Άνθιμος Νικομηδείας
54. Άγιος Μελέπιος Ανοχείας
55. Άγιος Ιάκωβος Αδελφόθεος
56. Άγιος Σπυρίδων
57. Άγιος Επιφάνιος Κύπρου
58. Άγιος Νήφων Κωνσταντινουπόλεως
59. Άγιος Πρόκλος Κωνσταντινουπόλεως
60. Άγιος Μιχαήλ Συννάδων
61. Άγιος Κλήμης Ρώμης
62. Άγιος Ανδρέας Κρήτης
63. Άγιος Σωφρόνιος Ιεροσολύμων
64. Άγιος Γρηγόριος Παλαμάς
65. Άγιος Γρηγόριος Διάλογος  
Διάκονοι
66. Άγιος Στέφανος
67. Άγιος Ρωμανός
68. Άγιος Λαυρέντιος
69. Άγιος Εύπλος
70. Άγιος Νικάνωρ
71. Άγιος Φίλιππος
72. Οι άγγελοι με τα δίπτυχα

#### Γ. Ο Βίος της Θεοτόκου και οι προεικονίσεις

73. Άρνηση των Προσφορών
74. Προσευχή των Θεοπατόρων
75. Γέννηση
76. Ευλογία των ιερέων
77. Εισόδια
78. Μνηστεία
79. Κλίμακα του Ιακώβ
80. Φλεγόμενη Βάτος



Δ. Οι κυριώτερες σκηνές του Δωδεκαόρτου

- 81. Ευαγγελισμός
- 82. Μεταμόρφωση
- 83. Σταύρωση
- 84. Κάθοδος στον Άδη
- 85. Ανάληψη
- 86. Πεντηκοστή
- 87. Κοίμηση της Θεοτόκου
- 88. Μετάσταση
- 89. Οι απόστολοι μπροστά στον τάφο

Ε. Χριστολογικός κύκλος

- 90. Γέννηση
- 91. Υπαπαντή
- 92. Βάπτιση
- 93. Εγερση του Λαζάρου
- 94. Βαιοφόρος
- 95. Νηπιήρας
- 96. Μυστικός Δείπνος
- 97. Προσευχή
- 98. Κρίση των Αρχιερέων
- 99. Άρνηση του Πέτρου
- 100. Εμπαιγμός
- 101. Απόνηση
- 102. Ελκόμενος
- 103. Ανάβαση στο Σταυρό
- 104. Αίτηση του Ιωσήφ
- 105. Μεταμέλεια του Ιούδα
- 106. Αποκαθήλωση
- 107. Θρήνος
- 108. Ενταφιασμός
- 109. Η εν Τάφω Κουστωδία
- 110. Εωθινό Α΄
- 111. Εωθινό Β΄
- 112. Εωθινό Γ΄
- 113. Εωθινό Δ΄
- 114. Εωθινό Ε΄
- 115. Εωθινό ΣΤ΄
- 116. Εωθινό Ζ΄
- 117. Εωθινό Η΄
- 118. Εωθινό Θ΄
- 119. Εωθινό Ι΄
- 120. Εωθινό ΙΑ΄

**Σκηνές απο την διδασκαλία του Χριστού**

**και την ζωή της Εκκλησίας**

- 121. Ύψωση του Τιμίου Σταυρού
- 122. Αναστήλωση των εικόνων
- 123. Γάμος στην Κανά
- 124. Πολλαπλασιασμός των άρτων

- 125. Παραβολή του τελώνου και φαραισαίου
- 126. Παραβολή των δέκα παρθένων
- 127. Παραβολή του πλουσίου
- 128. Πειρασμοί του Χριστού
- 129. Έγερση του γιού της χήρας
- 130. Ίαση των δαιμονισμένων
- 131. Συνάντηση του Χριστού με το Ζακχαίο
- 132. Δείπνος του Σίμωνος του λεπρού
- 133. Επιτίμηση των ανέμων και της θαλάσσης
- 134. Ίαση του παραλυτικού της Καπερναούμ
- 135. Έγερση της πεθεράς του Πέτρου
- 136. Ίαση ασθενούς
- 137. Ίαση των δύο τυφλών και του κωφού
- 138. Ξηρανθείσα σική
- 139. Ίαση του λεπρού
- 140. Ίαση της θυγατέρας του αρχισυναγώγου
- 141. Κρίση της πόρνης
- 142. Ίαση της συγκύπτουσας
- 143. Ίαση του σεληνιαζόμενου
- 144. Ίαση του εκ γενετής τυφλού
- 145. Ίαση του παραλυτικού της Βηθεσδά
- 146. Συνάντηση του Χριστού με τη Σαμαρείτιδα
- 147. Μεσοπεντηκοστή

ΣΤ. Ακάθιστος Ύμνος

- 148. Οίκος Α΄
- 149. Οίκος Β΄
- 150. Οίκος Γ΄
- 151. Οίκος Δ΄
- 152. Οίκος Ε΄
- 153. Οίκος Θ΄
- 154. Οίκος Ι΄
- 155. Οίκος Κ΄
- 156. Οίκος Λ΄
- 157. Οίκος Μ΄
- 158. Οίκος Ν΄
- 159. Οίκος Ξ΄
- 160. Οίκος Ο΄
- 161. Οίκος Π΄
- 162. Οίκος Ρ΄
- 163. Οίκος Σ΄
- 164. Οίκος Τ΄
- 165. Οίκος Υ΄
- 166. Οίκος Φ΄
- 167. Οίκος Χ΄
- 168. Οίκος Ψ΄
- 169. Οίκος Ω΄

Ζ. Βίος του Αγ. Ιωάννη του Προδρόμου

- 170. Προσευχή του Ζαχαρία



- 171.Γέννηση του Προδρόμου
- 172.Ο Ιωάννης ελέγχων τον Ηρώδη
- 173.Συμπόσιο του Ηρώδη
- 174.Καθαρισμός του αλωνιού
- 175.Κήρυγμα του Προδρόμου
- 176.Συνάντηση Χριστού και Προδρόμου

Η.Οι Άγιοι του κυρίως ναού.

- 177.Ρουβήν
- 178.Συμεών
- 179.Λευεί
- 180.Ιούδας
- 181.Δάν
- 182.Νεφθαλείμ
- 183.Γάδ
- 184.Ασσήρ
- 185.Ισαάχαρ
- 186.Ζαβουλών
- 187.Ιωσήφ
- 188.Βενιαμίν
- 189.Λαμέχ
- 190.Σήθ
- 191.Ιησούς του Ναυή
- 192.Αβραάμ
- 193.Ισαάκ
- 194.Ααρών
- 195.Σαμουήλ
- 196.Νώε
- 197.Λώτ
- 198.Μωυσής
- 199.Μελχισεδέκ
- 200.Ιωακείμ
- 201.Άννα
- 202.Ζαχαρίας
- 203.Ελισάβετ
- 204.Απόστολος Πέτρος
- 205.Απόστολος Παύλος
- 206.Αγ.Ι.Πρόδρομος
- 207.Αρχάγγελος Μιχαήλ
- 208.Αρχάγγελος Γαβριήλ
- 209.Άγιος Θεόδωρος Στρατηλάτης
- 210.Άγιος Προκόπιος
- 211.Άγιος Μερκούριος
- 212.Άγιος Μηνάς
- 213.Άγιος Νέστωρ
- 214.Άγιος Ευστάθιος
- 215.Άγιος Θεόδωρος ο Τήρων
- 216.Άγιος Δημήτριος
- 217.Άγιοι Κωνσταντίνος κ.Ελένη

- 218.Άγιος Ιωάννης
- 219.Άγιος Κύρος
- 220.Άγιος Κοσμάς
- 221.Άγιος Δαμιανός
- 222.Άγιος Παντελεήμων
- 223.Άγιος Ερμόλαος
- 224.Άγιος Σαμψών
- 225.Άγιος Διομήδης
- 226.Άγιος Δανιήλ ο Στυλίτης
- 227.Άγιος Αντώνιος
- 228.Άγιος Ευθύμιος
- 229.Άγιος Μακάριος Αλεξανδρείας
- 230.Άγιος Θεόδωρος Ηγιασμένος
- 231.Άγιος Ισιδώρος ο Πηλουσιώτης
- 232.Άγιος Θεοδοσίος Κοινοβιάρχης
- 233.Άγιος Συμεών ο Στυλίτης
- 234.Άγιος Θεόδωρος Στουδίτης
- 235.Άγιος Χριστοφόρος
- 236.Άγιος Βονιφάτιος
- 237.Κτητορική παράσταση

Άγιοι σε μετάλλια

- 238.Άγιος Ευστράτιος
- 239.Άγιος Αυξέντιος
- 240.Άγιος Μαρδάριος
- 241.Άγιος Ευγένιος
- 242.Άγιος Ορέστης
- 243.Άγιος Κήρυκος
- 244.Άγιος Γουρίας
- 245.Άγιος Σαμωνάς
- 246.Άγιος Αβιβος
- 247.Άγιος Λουκιανός
- 248.Άγιος Αλέξανδρος
- 249.Άγιος Χρύσανθος
- 250.Άγιος Θεόδουλος
- 251.Άγιος Φλώρος
- 252.Άγιος Νικόλαος ο Νέος
- 253.Άγιος Ευδόκιμος
- 254.Άγιος Αγαθόπους
- 255.Άγιος Ελπιδηφόρος;
- 256.Άγιος Ακίνδυνος
- 257.Άγιος Αφθόνιος
- 258.Αδιάγνωστος
- 259.Άγιος Ανίκητος
- 260.Αδιάγνωστος
- 261.Αδιάγνωστος
- 262.Άγιος Βίκτωρ
- 263.Άγιος Βικέντιος
- 264.Άγιος Μαρκιανός



- 265. Άγιος Μαρτύριος
- 266. Άγιος Αγάπιος
- 267. Αγία Θεοπίστη
- 268. Άγιος Θεόπιστος
- 269. Άγιος Πρόβος
- 270. Άγιος Τάραχος;
- 271. Άγιος Ανδρόνικος;
- 272. Άγιος Γοβδελεάς

**Προφήτες καμαρών σε μετάλλια**

- 273. Ησαίας
- 274. Αββακούμ
- 275. Ωσηέ
- 276. Ζαχαρίας
- 277. Δαβίδ
- 278. Ιερεμίας
- 279. Μιχαίας
- 280. Δαβίδ
- 281. Ιεζεκιήλ
- 282. Ιωήλ
- 283. Ησαίας
- 284. Μωυσής
- 285. Προτομές αγγέλων
- 286. Κτητορική επιγραφή





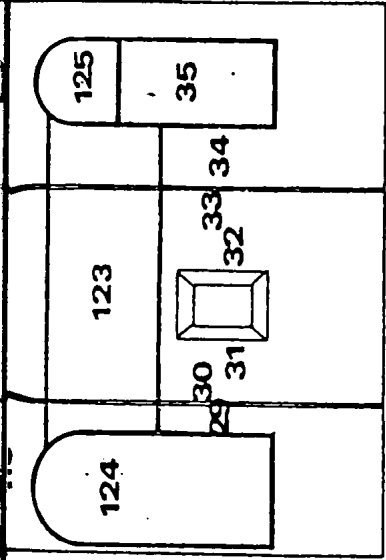

ΒΟΡΕΙΟΣ ΤΟΙΧΟΣ

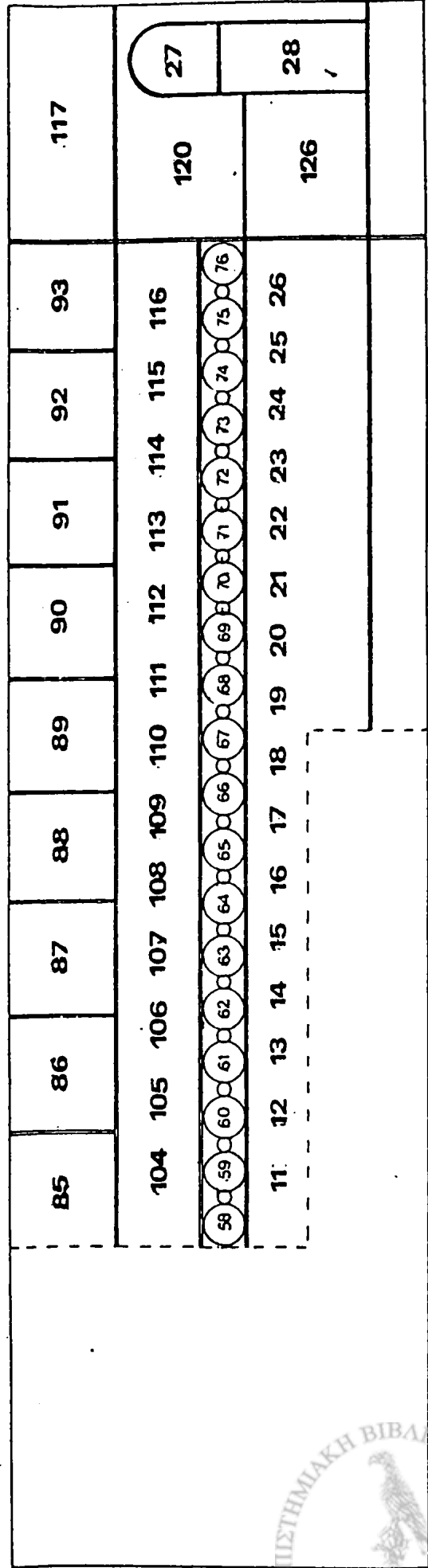

Σχέδιο 2.  
ΑΓΙΟΣ ΓΕΩΡΓΙΟΣ ΑΓΡΑΦΩΝ

ΝΟΤΙΟΣ ΤΟΙΧΟΣ

35

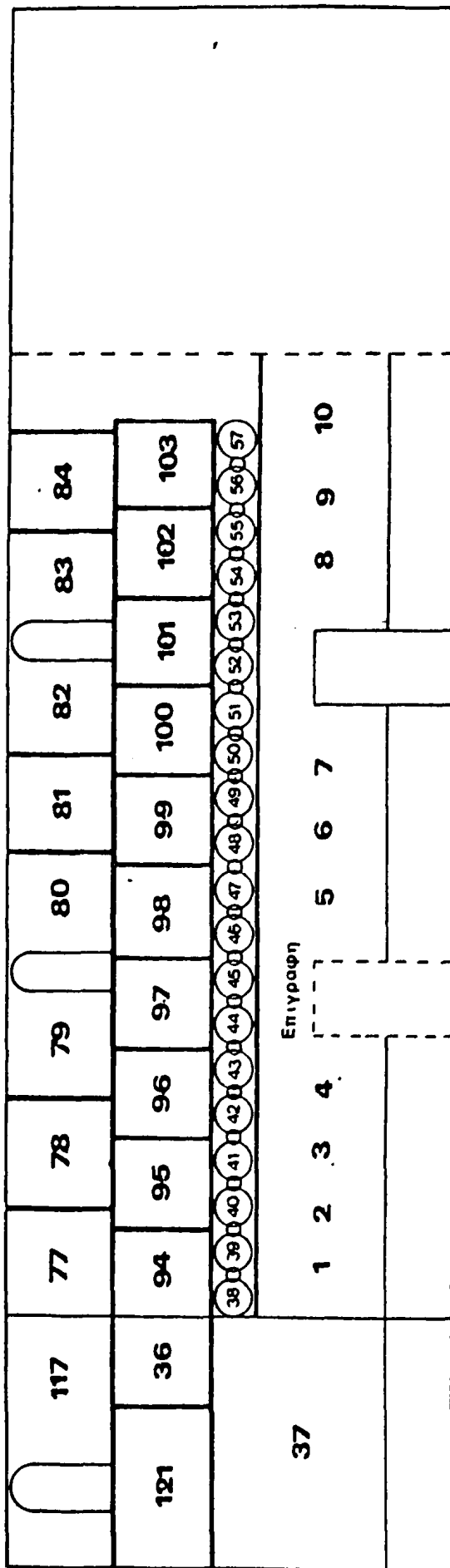

ΑΓΙΟΣ ΓΕΩΡΓΙΟΣ ΑΓΡΑΦΩΝ  
Μορφές αγίων

α. Ολόσωμοι

1. Άγιος Ιωάννης ο Πρόδρομος
1. Απόστολος Πέτρος
3. Απόστολος Παύλος
4. Άγιος Νικόλαος
5. Άγιος Αντώνιος
6. Άγιος Ευθύμιος
7. Άγιος Σάββας
8. Άγιος Κοσμάς
9. Άγιος Δαμιανός
10. Προφήτης Ηλίας
11. Άγιος Κωνσταντίνος
12. Αγία Ελένη
13. Αγία Παρασκευή
14. Αγία Βαρβάρα
15. Αγία Κυριακή
16. Άγιος Παντελεήμων
17. Άγιος Νικήτας
18. Άγιος Ιάκωβος ο Πέρσης
19. Άγιος Προκόπιος
20. Άγιος Μηνάς
21. Άγιος Νέστωρ
22. Άγιος Ευστάθιος
23. Άγιος Θεόδωρος ο Στρατηλάτης
24. Άγιος Θεόδωρος ο Τήρων
25. Άγιος Δημήτριος
26. Άγιος Γεώργιος ένθρονος
27. Άγιος Αχιλλίος
28. Άγιος Ιάκωβος ο Αδελφόθεος
29. Πρωτομάρτυς Στέφανος
30. Άγιος Γρηγόριος ο Θεολόγος
31. Άγιος Ιωάννης ο Χρυσόστομος
32. Άγιος Βασίλειος
33. Άγιος Αθανάσιος
34. Διάκονος Φίλιππος
35. Άγιος Κύριλλος Αλεξανδρείας
36. Άγιος Αντύπας
37. Άγιος Σπυρίδων
50. Άγιος Αρσένιος
51. Άγιος Βαρλαάμ
52. Άγιος Ιώσαφ
53. Άγιος Κυριακός ο Αναχωρητής
54. Άγιος Αθανάσιος?
55. Άγιος Θεόδωρος ο Γραπτός
56. Άγιος Θεοφάνης
57. Άγιος Στέφανος ο Νέος
58. Άγιος Σαμψών
59. Άγιος Διομήδης
60. Άγιος Ερμόλαος
61. Άγιος Ευστράτιος
62. Άγιος Αυξέντιος
63. Άγιος Ευγένιος
64. Άγιος Μαρδάριος
65. Άγιος Ορέστης
66. Άγιος Μιχαήλ εκ Γρανίτσης
67. Άγιος Κήρυκος
68. Αγία Ιουλίττα
69. Άγιος Σώζων
70. Άγιος Αρέθας
71. Άγιος Χρύσανθος
72. Άγιος Θεόδουλος
73. Άγιος Λουκιανός
74. Άγιος Αλέξανδρος
75. Άγιος Ανδρόνικος
76. Άγιος Ανίκητος

Άγιοι σε μετάλλια

38. Αγία Ελισάβετ
39. Αγία Άννα
40. Άγιος Ιωακείμ
41. Άγιος Ζαχαρίας
42. Άγιος Ιωαννίκιος
43. Άγιος Εφραίμ ο Σύρος
44. Άγιος Παύλος ο Θηβαίος
45. Άγιος Ιλαρίων;
46. Άγιος Θεοδόσιος ο Κοινοβιάρχης
47. Άγιος Ιωάννης της Κλίμακος
48. Άγιος Μάξιμος ο Ομολογητής
49. Άγιος Ιωάννης ο Καλυβίτης



## ΣΚΗΝΕΣ

- 77.Γέννηση
- 78.Υπαπαντή
- 79.Βάπτιση
- 80.Μεταμόρφωση
- 81.Εγερση Λαζάρου
- 82.Βαιοφόρος
- 83.Μυστικός Δείπνος
- 84.Προδοσία
- 85.Αποκαθήλωση
- 86.Θρήνος
- 87.Ενταφιασμός
- 88.Κουστωδία
- 89.Εις Αδου Κάθοδος
- 90.Χαίρε των Μυροφόρων
- 91.Ψηλάφιση
- 92.Ανάληψη
- 93.Πεντηκοστή
- 94.Ευαγγελιστής Ματθαίος
- 95.Ίαση Παραλυτικού της Βηθεσδά
- 96.Μεσοπεντηκοστή
- 97.Σαμαρείτις
- 98.Ίαση του Τυφλού
- 99.Το Δείπνο εις Εμμαούς
- 100.Η Ξηρανθείσα Συκή
- 101.Οι τρεις παίδες εν τη καμίνω
- 102.Κρίση Αρχιερέων
- 103.Μεταμέλεια του Ιούδα
- 104.Ο Άγιος Γεώργιος μπροστά στον Βασιλέα
- 105.Ο άγιος διατρυπάται με δόρατα
- 106.Ο άγιος καταπλακώνεται με μεγάλη πλάκα
- 107.Το μαρτύριο του τροχού
- 108.Το μαρτύριο στο λάκκο με τον ασβέστη
- 109.Ο άγιος δέρεται με ξηρά νεύρα βοδιών
- 110.Ο άγιος δέχεται τα πυρωμένα υποδήματα
- 111.Ο άγιος λαμβάνει το δηλητήριο απο το μάγο Αθανάσιο
- 112.Έγερση νεκρού απο τον τάφο
- 113.Κατακρήμνιση των ειδώλων
- 114.Ο αποκεφαλισμός της βασίλισσας Αλεξάνδρας
- 115.Ο αποκεφαλισμός του αγίου Γεωργίου
- 116.Ο ευαγγελιστής Ιωάννης
- 117.Θεία Λειτουργία
- 118.Το Άγιο Μανδήλιο
- 119.Η Θυσία του Αβραάμ
- 120.Η Κλίμαξ του Ιακώβ
- 121.Η Όρασις της Βάτου απο τον Προφήτη Μωυσή
- 122.Η Θεοτόκος Πλατυτέρα
- 123.Η Κοινωνία των Αποστόλων
- 124.Το Άνω Σε εν Θρόνω και Κάτω εν Τάφω
- 125.Ο Άγγελος της Μεγάλης Βουλής
- 126.Το Όραμα του Αγίου Πέτρου Αλεξανδρείας



# ΠΟΡΤΗ

## ΙΕΡΟΣ ΝΑΟΣ ΚΟΙΜΗΣΕΩΣ ΘΕΟΤΟΚΟΥ

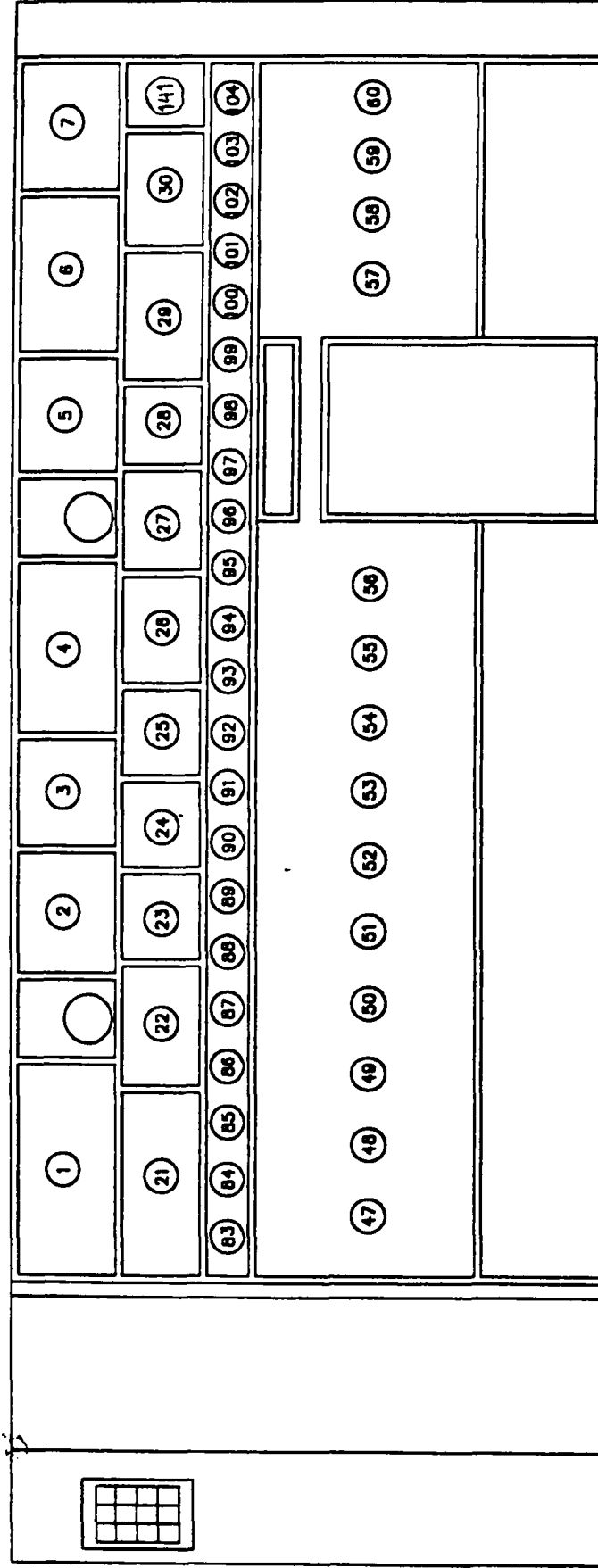

Σχέδιο 3<sup>ο</sup>      ΝΟΤΙΟΣ ΤΟΙΧΟΣ

Σχεδίαση: Σοφία Σαπουνά  
 με βάση τα σχέδια του Γιάννη Καρατζόγλου  
 (Εκκλήσιες στην Ελλάδα μετά την Άλωση, τ. IV, 1993, 88 κ.ε.)



# ΠΟΡΤΗ

ΙΕΡΟΣ ΝΑΟΣ ΚΟΙΜΗΣΕΩΣ ΘΕΟΤΟΚΟΥ

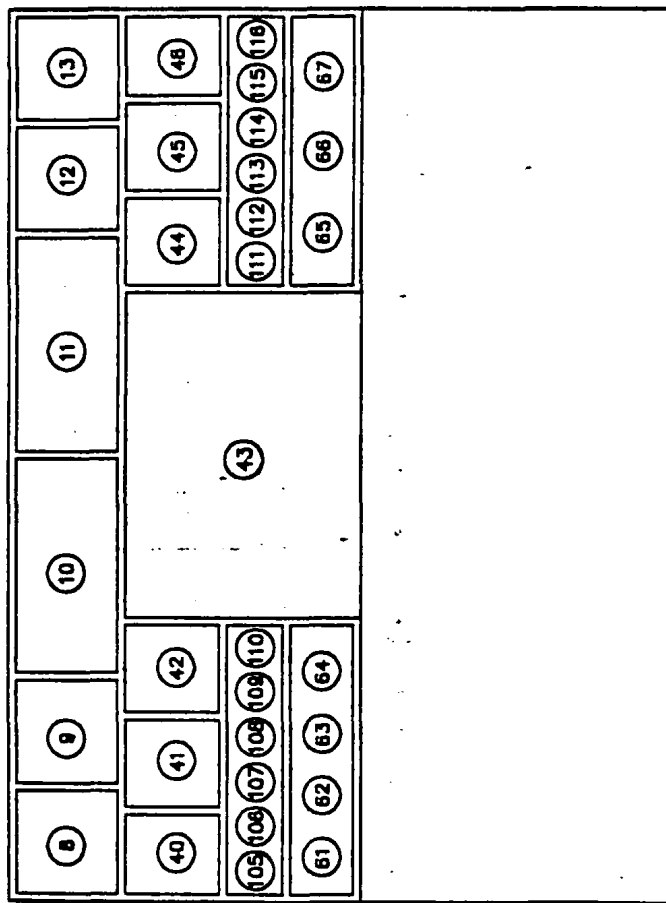

Σχέδιο 3β. ΔΥΤΙΚΟΣ ΤΟΙΧΟΣ



# ΠΟΡΤΗ

## ΙΕΡΟΣ ΝΑΟΣ ΚΟΙΜΗΣΕΩΣ ΘΕΟΤΟΚΟΥ

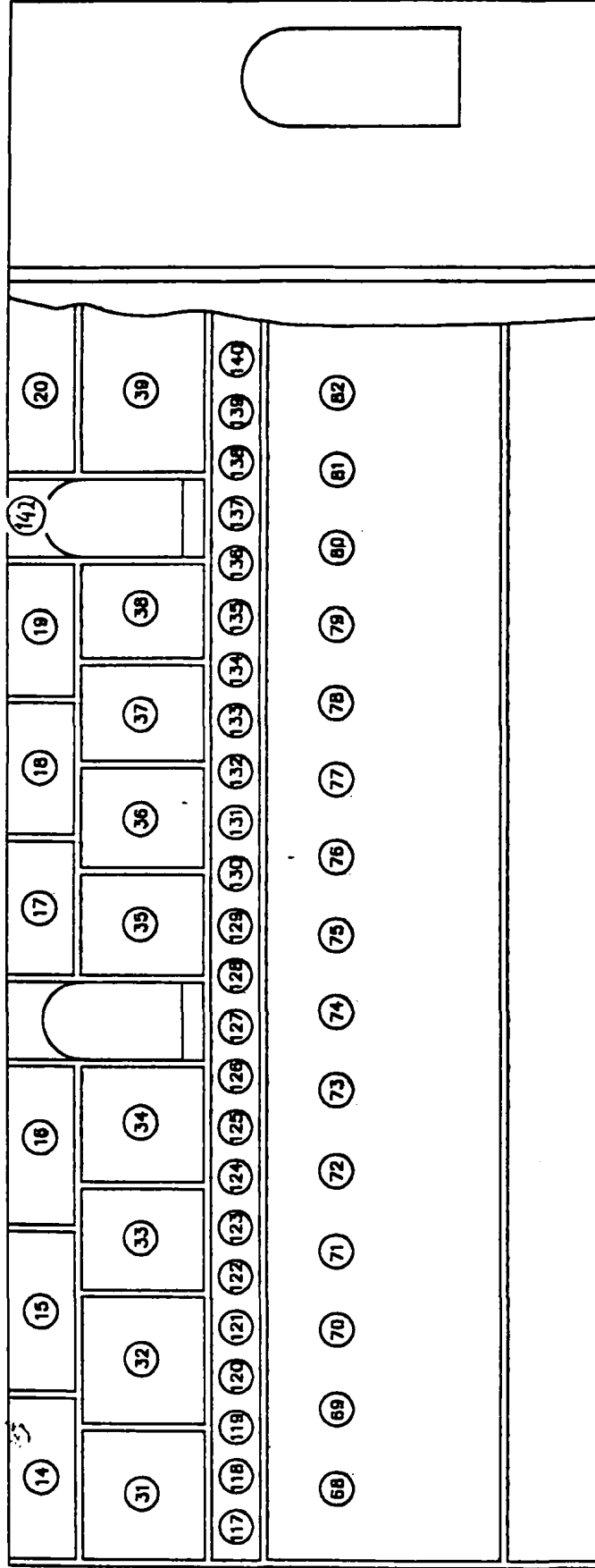

ΣΧΕΔΙΟ 3Υ.

ΒΟΡΕΙΟΣ ΤΟΙΧΟΣ



# ΠΟΡΤΗ

ΙΕΡΟΣ ΝΑΟΣ ΚΟΙΜΗΣΕΩΣ ΘΕΟΤΟΚΟΥ

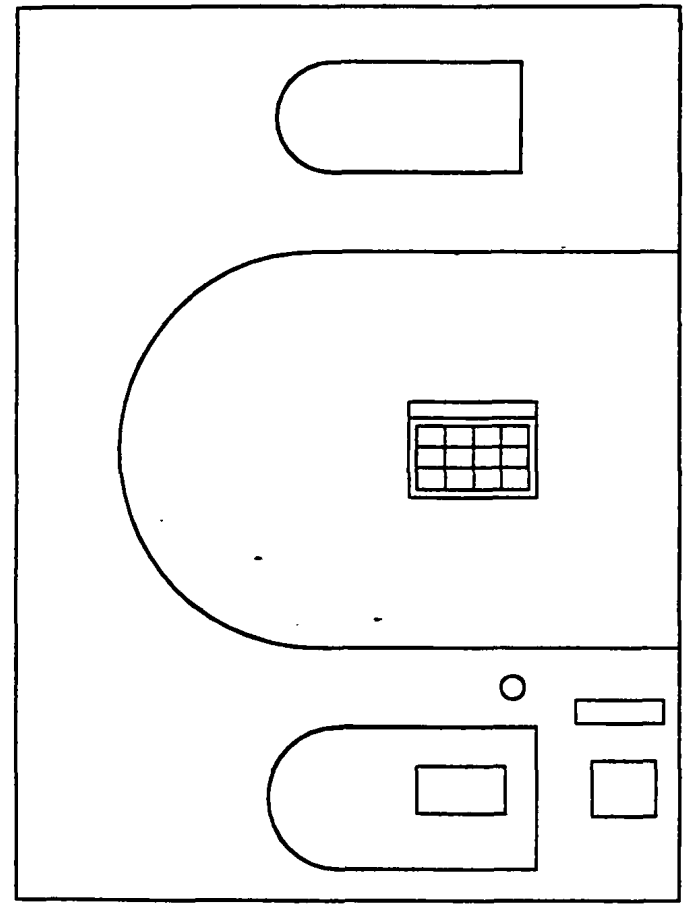

Σχέδιο 3δ. ΑΝΑΤΟΛΙΚΟΣ ΤΟΙΧΟΣ





**ΠΟΡΤΗ  
ΝΑΟΣ ΚΟΙΜΗΣΕΩΣ ΘΕΟΤΟΚΟΥ**

**ΣΚΗΝΕΣ**

- 1.Γέννηση Χριστού
- 2.Υπαπαντή
- 3.Βάπτιση
- 4.Μεταμόρφωση
- 5.Έγερση Λαζάρου
- 6.Βαϊοφόρος
- 7.Μυστικός Δείπνος
- 8.Νιπτήρας
- 9.Προδοσία
- 10.Κρίση Αρχιερέων
- 11.Απόνιση Πιλάτου
- 12.Εμπαιγμός
- 13.Άρνηση του Πέτρου
- 14.Μεάνοια του Ιούδα
- 15.Ελκόμενος
- 16.Σταύρωση
- 17.Θρήνος
- 18.Εν Τάφω Κουστωδία
- 19.Εις Άδου Κάθοδος
- 20.Ψηλάφιση
- 21.Βρεφοκτονία
- 22.Ίαση του γιού του αρχισυναγώγου
- 23.Πειρασμοί του Χριστού
- 24.«Η Αναγωγή του Ευαγγελίου εις τον Ζακχαίο»
- 25.«Προσκαλεσάμενος ο Ιησούς τους μαθητάς  
έδωκεν αυτοίς εξουσίαν»
- 26.Η Ξηρανθείσα Συκή
- 27.Ο Δείπνος του Σίμωνος του Λεπρού
- 28.Ίαση της θυγατέρας του Αρχισυναγώγου
- 29.Ίαση του γιού της χήρας
- 30.Ίαση της αιμορροούσας
- 31.Ίαση του υδρωπικού

- 32.Ίαση του λεπρού
- 33.Ίαση των δαιμονισμένων
- 34.Κρίση της πόρνης
- 35.Άγρα των ιχθύων
- 36.Ίαση του παραλυτικού
- 37.Η συνάντηση με τη Σαμαρείτιδα
- 38.Ίαση του τυφλού
- 39.Το Χαίρε των Μυροφόρων
- 40.Γέννηση Προδρόμου
- 41.Αποκεφάλιση Προδρόμου
- 42.Γέννηση Θεοτόκου
- 43.Κοίμηση Θεοτόκου
- 44.Εισόδια Θεοτόκου
- 45.Αναπεσών
- 46.Σύναξη των Ασωμάτων

**ΜΟΡΦΕΣ. Α.Ολόσωμοι**

- 47.Άγιος Ιωάννης ο Πρόδρομος
- 48-49.Ασπασμός Πέτρου και Παύλου
- 50.Άγιος Νικόλαος
- 51.Άγιος Αντώνιος
- 52.Άγιος Ευθύμιος
- 53.Άγιος Σάββας
- 54.Άγιος Παύλος ο εν τω Λάτρω
- 55.Άγιος Μακάριος ο Ρωμαίος
- 56.Άγιος Δαβίδ ο εν Θεσσαλονίκη
- 57.Άγιος Γεράσιμος ο εν τω Ιορδάνη
- 58.Άγιος Ονούφριος
- 59.Άγιος Ευφρόσυκος
- 60.Άγιος Δαμιανός ο Νέος
- 61.Άγιος Ιωάσαφ
- 62.Άγιος Βαρλαάμ
- 63.Άγιος Μάξιμος
- 64.Αρχάγγελος Μιχαήλ



## **ΒΡΑΓΓΙΑΝΑ ΕΥΡΥΤΑΝΙΑΣ**

### **Ναός Αγίας Παρασκευής**

1. Άνωθεν οι Προφήται
2. Θεία Λειτουργία
3. Άνω Σε εν Θρόνω
4. Ο Χριστός ως της Μεγάλης Βουλής Άγγελος
5. Ευαγγελισμός
6. Γέννηση Θεοτόκου
7. Υπαπαντή
8. Βάπτιση
9. Μεταμόρφωση
10. Έγερση του Λαζάρου
11. Βαϊοφόρος
12. Μυστικός Δείπνος
13. Νηπήρας
14. Σταύρωση
15. Θρήνος
16. Κρίση του Πιλάτου
17. Καβάλα του Πιλάτου
18. Κοίμηση Θεοτόκου
19. Λίθος
20. Ανάσταση
21. Ψηλάφιση
22. Το Χαίρε των Μυροφόρων
23. Ίαση του Παραλύτου
24. Ο Χριστός διδάσκων τους Ιουδαίους
25. Η Συνάντηση του Χριστού με τη Σαμαρείτιδα
26. Ίαση του τυφλού
27. Το δείπνο εις Εμμαούς
28. Πεντηκοστή
29. Ανάληψη
30. Φλεγόμενη Βάτος
31. Αναπτεσών
32. Ο Λουκάς ζωγραφίζει τη Θεοτόκο  
Βίος Αγίας Παρασκευής
33. Η αγία δεχομένη απο τον βασιλιά Αντωνίνο
34. Η αγία δέχεται πύρινο κράνος
35. Η αγία εν φυλακή
36. Η αγία καίγεται μετά λαμπάδων- η αγία εν λέβητι
37. Η αγία επιτίμησε τον δράκοντα
38. Η αγία στο βασιλιά Ταράσιο-  
η αγία τύπτεται με νεύρα βοδιών
39. Η αγία εν φυλακή
40. Η αγία επιτίμησε τα είδωλα
41. Η αγία ξίφει τελειούται
42. Ο Ευαγγελιστής Ιωάννης
43. Άγιος Πέτρος Αλεξανδρείας
44. Άγιος Συμεών Στυλίτης
45. Διάκονος
46. Ο Ιωνάς στο στόμα του κήτους



47. Άγιος Ρωμανός
48. Άγιος Ιγνάτιος ο Θεοφόρος
49. Άγιος Γρηγόριος της Μεγάλης Αρμενίας
50. Άγιος Σπυριδών
51. Άγιος Ανδρέας Κρήτης
52. Άγιος Κύριλλος Αλεξανδρείας
53. Άγιος Ιωάννης ο Πρόδρομος
54. Άγιος Νικόλαος
55. Άγιος Ιωάννης ο Θεολόγος
56. Απόστολος Πέτρος
57. Κτητορική επιγραφή
58. Απόστολος Παύλος
59. Αδιάγνωστος
60. Άγιος Ευθύμιος
61. Άγιος Σάββας
62. Άγιος Μηνάς
63. Αρχάγγελος Μιχαήλ
64. Αρχάγγελος Γαβριήλ
65. Άγιος Ιάκωβος ο Πέρσης
66. Άγιος Ευστάθιος
67. Αδιάγνωστος
68. Προφήτης Ζαχαρίας
69. Ελισάβετ
70. Προφήτης Ελισσαίος
71. Άγιος Ιλαρίων
72. Άγιος Θεοδόσιος
73. Άγιος Ιωαννίκιος
74. Άγιος Παύλος ο Θηβαίος
75. Άγιος Παΐσιος
76. Άγιος Θεοφάνης
77. Άγιος Εφραίμ ο Σύρος
78. Άγιος Θεόδωρος Συκεώτης
79. Άγιος Ιωάννης της Κλίμακος
80. Άγιος Ιωάννης Καλυβίτης
81. Άγιος Αρσένιος
82. Άγιος Αθανάσιος ο εν τω Άθω
83. Άγιος Ποιμήν
84. Άγιος Ευφρόσυνος
85. Άγιος Κύρος
86. Άγιος Ιωάννης
87. Αδιάγνωστος
88. Αδιάγνωστος
89. Άγιος Αγαθόνικος
90. Άγιος Ελεάζαρ
91. Άγιος Γουρίας
92. Άγιος Νεόφυτος
- 93-96. Αδιάγνωστοι



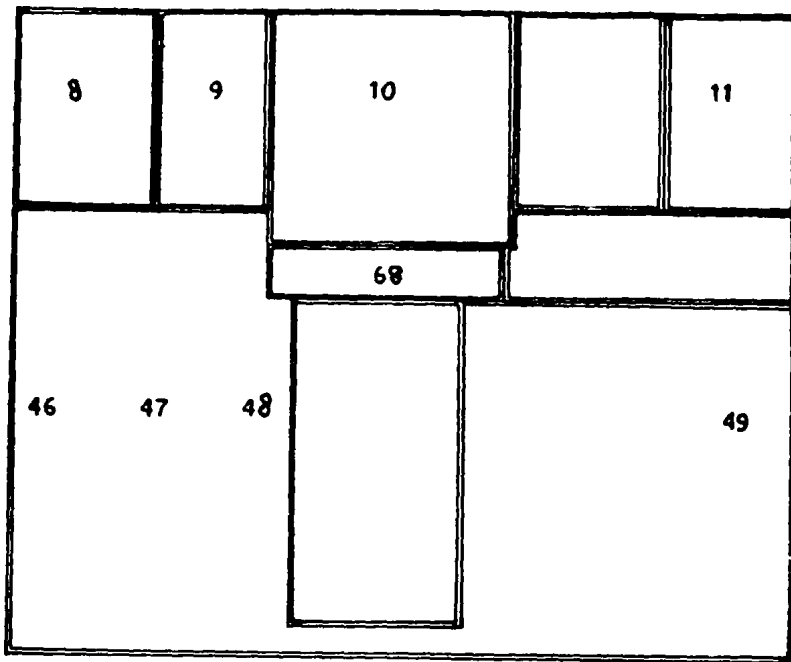

Δυτικός τοίχος ναού

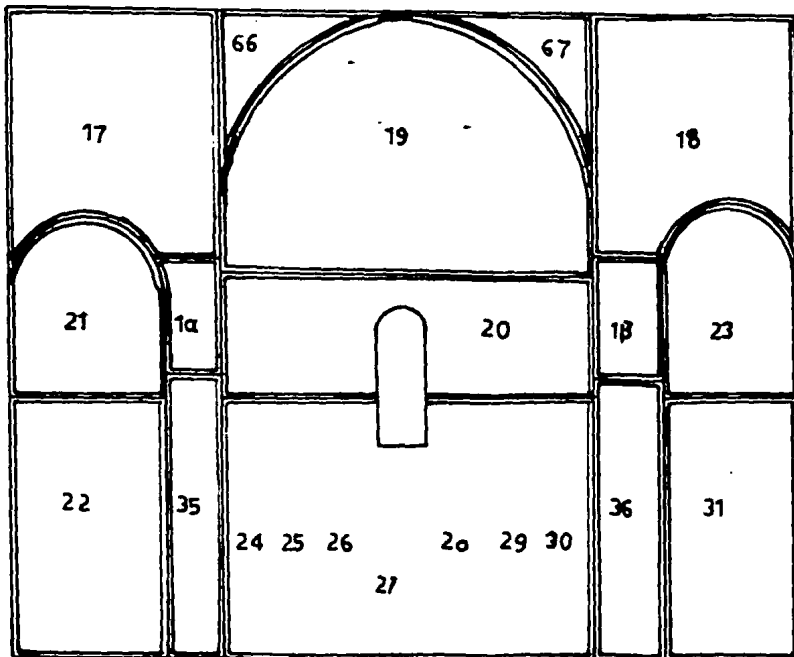

Ανατολικός τοίχος ναού

ΘΕΟΤΟΚΟΥ

ΑΣ



Σχέδιο 9 α-δ.



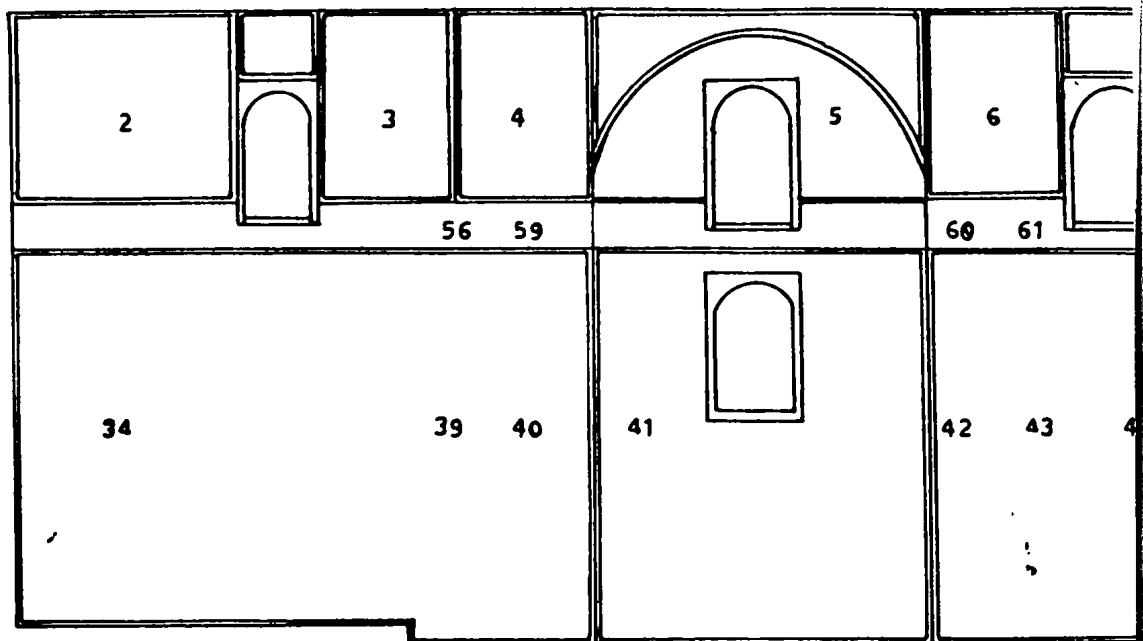

Νότιος τοίχος ναού

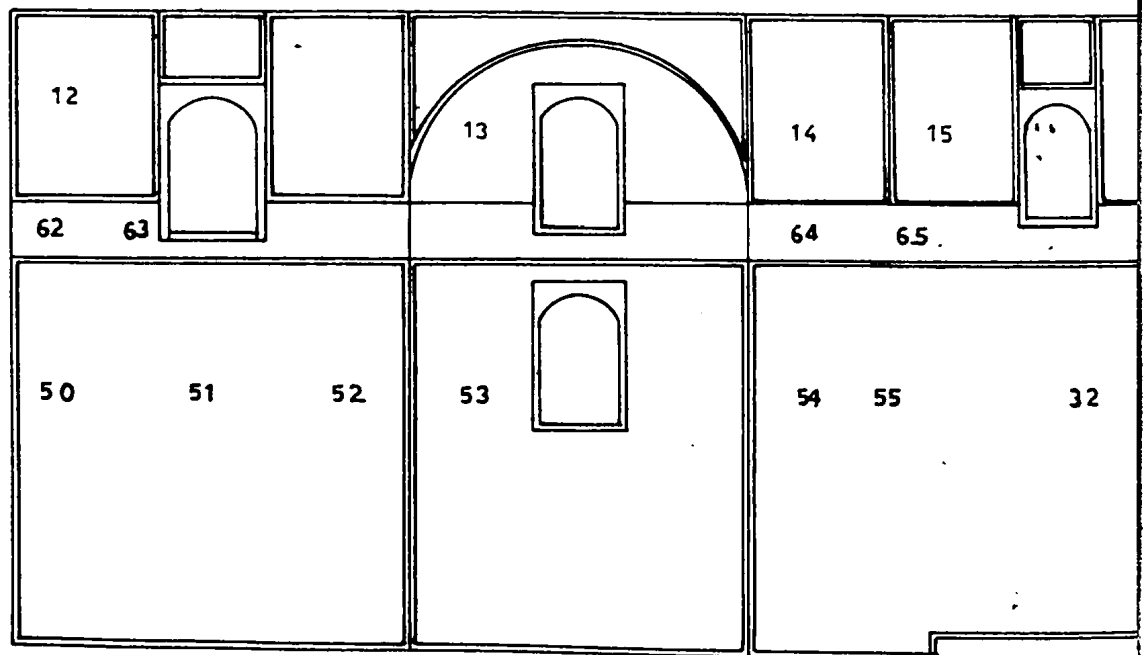

Βόρειος τοίχος ναού

Ι. ΜΟΝΗ ΓΕΝΗΣΕΩΣ

ΝΕΡΑΪΔΑ ΚΑΡΔΙ



## ΝΕΡΑΙΔΑ.Μονή Γεννήσεως Θεοτόκου.

- 1.Ευαγγελισμός
- 2.Γέννηση Χριστού
- 3.Υπαπαντή
- 4.Βάπτιση
- 5.Μεταμόρφωση
- 6.Έγερση Λαζάρου
- 7.Βαϊφόρος
- 8.Προδοσία
- 9.Κρίση Αρχιερέων
- 10.Κοίμηση Θεοτόκου
- 11.Ελκόμενος
- 12.Σταύρωση
- 13.Κάθοδος στον Άδη
- 14.Κουστωδία
- 15.Το Χαίρε των Μυροφόρων
- 16.Ψηλάφιση
- 17.Ανάληψη
- 18.Πεντηκοστή
- 19.Πλατυτέρα
- 20.Κοινωνία των Αποστόλων
- 21.Άνω Σε εν Θρόνω
- 22.Άγγελοι με τα δίπτυχα
- 23.Ο της Μεγάλης Βουλής Άγγελος
- 24.Άγιος Γρηγόριος ο Διάλογος
- 25.Άγιος Αθανάσιος
- 26.Άγιος Ιωάννης ο Χρυσόστομος
- 27.Μελισμός
- 28.Άγιος Βασίλειος
- 29.Άγιος Γρηγόριος ο Θεολόγος
- 30.Άγιος Κύριλλος
- 31.Άγιος Σπυρίδων
- 32.Όραμα Αγίου Πέτρου Αλεξανδρείας
- 33.Άγιος Ιγνάτιος ο Θεοφόρος
- 34.Άγιος Νικόλαος
- 35.Άγιος Στέφανος
- 36.Άγιος Ρωμανός ο Μελωδός
- 37.Άγιος Λαυρέντιος
- 38.Άγιος Φίλιππος
- 39.Απόστολος Πέτρος
- 40.Απόστολος Παύλος
- 41.Άγιος Γεώργιος
- 42.Άγιος Αντώνιος
- 43.Άγιος Ευθύμιος
- 44.Άγιος Σάββας
- 45.Άγιος Θεοδόσιος ο Κοινοβιάρχης
- 46.Κτήτωρ Θεοδόσιος Τζιοπέλης
- 47.Άγιος Νικόλαος ο Νέος
- 48.Αρχάγγελος Μιχαήλ
- 49.Αγία Ελένη
- 50.Άγιος Δαμιανός
- 51.Άγιος Κοσμάς
- 52.Άγιος Παντελεήμων



53. Άγιος Μηνάς
54. Άγιος Ανδρέας
55. Άγιος Ιωάννης ο Θεολόγος.
56. Άγιος Ζαχαρίας
57. Αγία Ελισάβετ
58. Άγιος Χρύσανθος
59. Άγιος Θεόδουλος
60. Προφήτης Ηλίας
61. Προφήτης Ελισσαίος
62. Άγιος Κήρυκος
63. Άγιος Ερμόλαος
64. Αγία Άννα
65. Άγιος Ιωακείμ



Μονή Ρεντίνας  
Σχέδιο: Μαρία Κωστώρα  
(7<sup>η</sup> Εφορεία Βυζαντινών Αρχαιοτήτων)

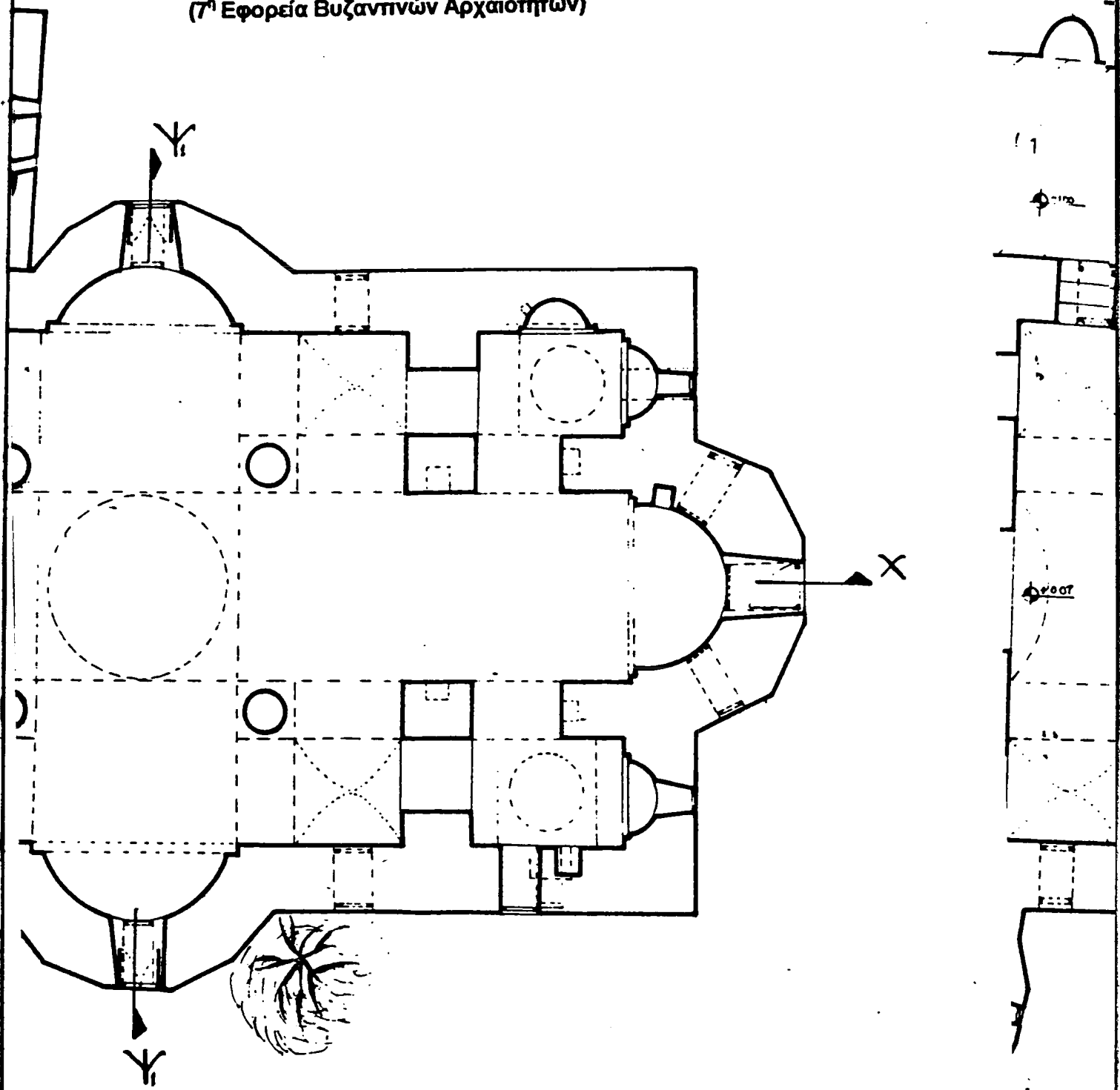

Σχέδιο 12.





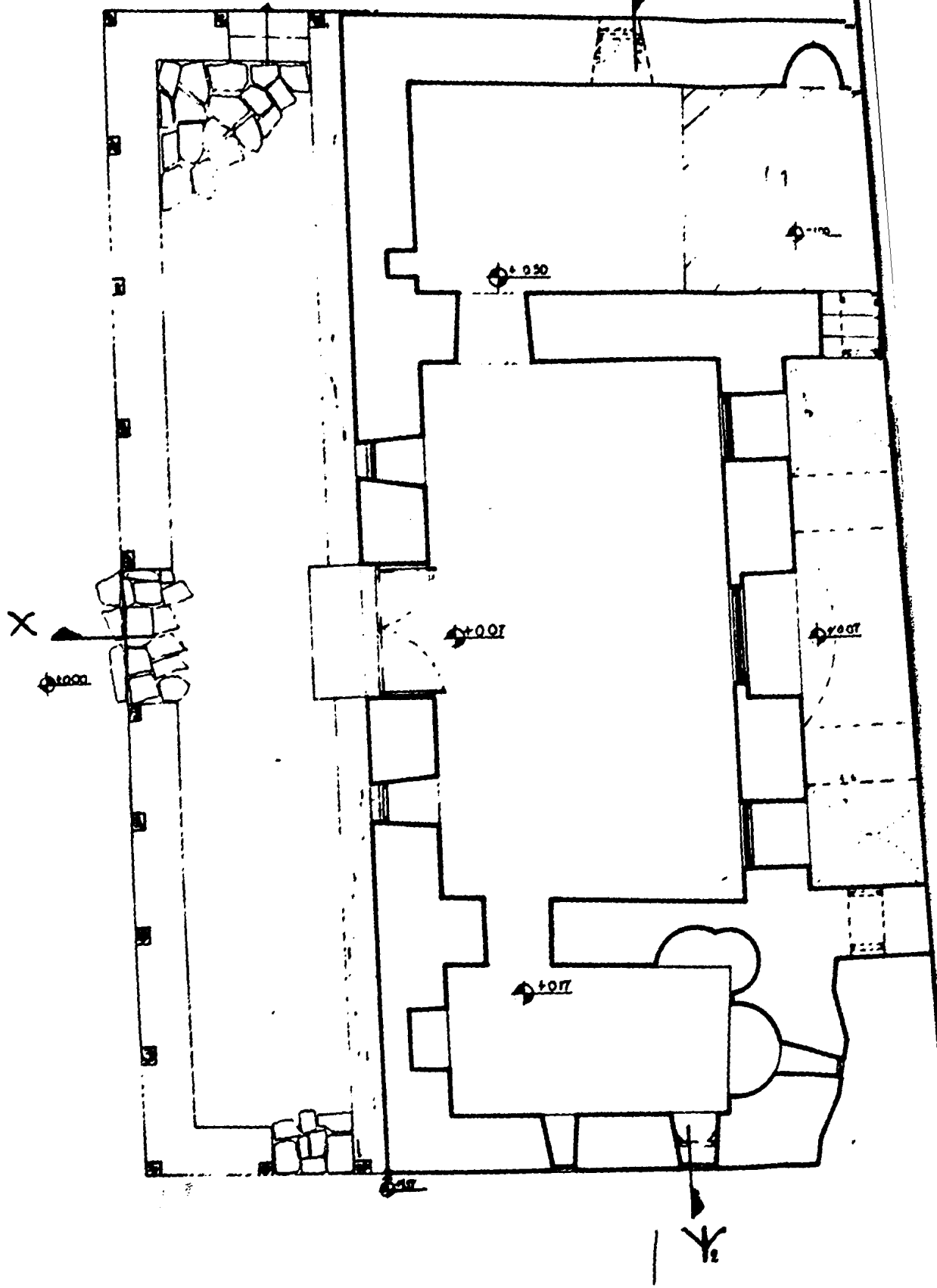

CH



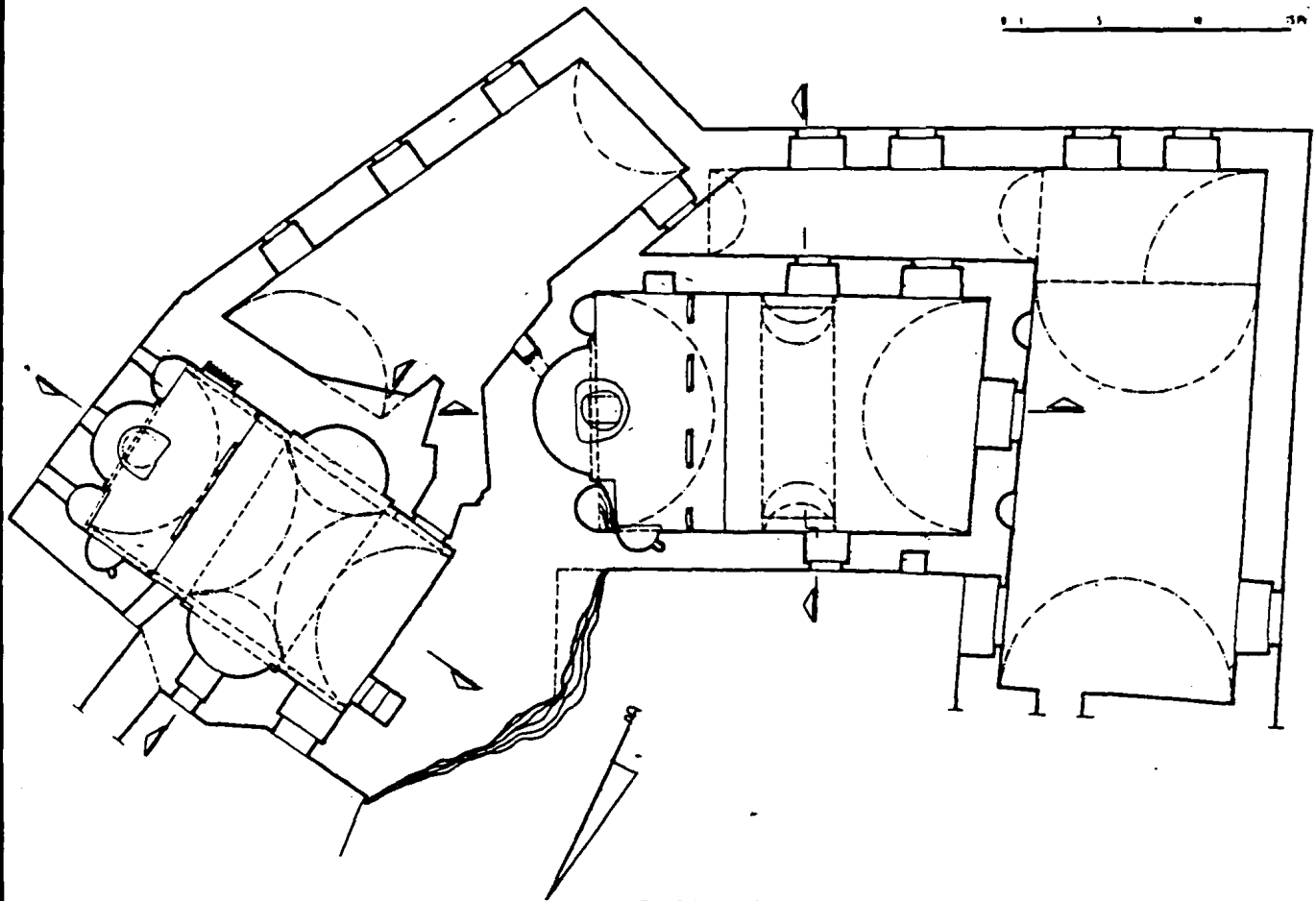
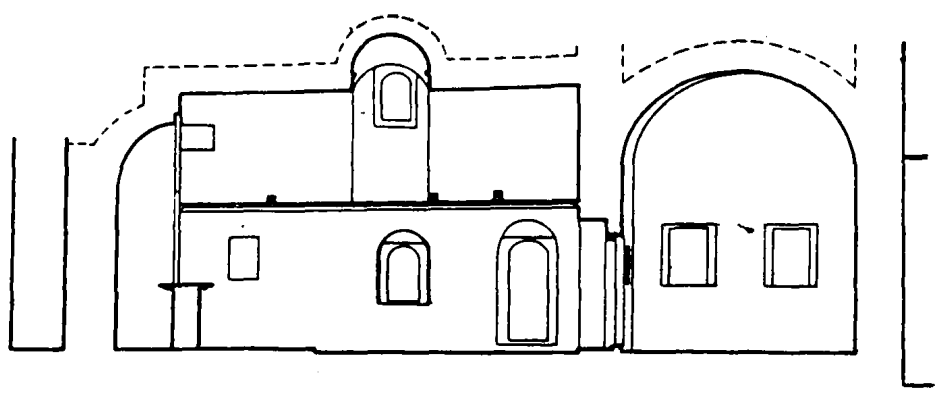

Σχέδιο 10α-γ.  
Καρύτσα, Μονή Πελεκητής

Γ.ΚΑΡΑΤΖΟΓΛΟΥ, Ναοί με σταυρεπίστεγη ή παραπλήσια κάλυψη στα  
Θεσσαλικά Άγραφα, Εκκλησίες στην Ελλάδα μετά την Άλωση, τ. V, 1988, 95-96

6

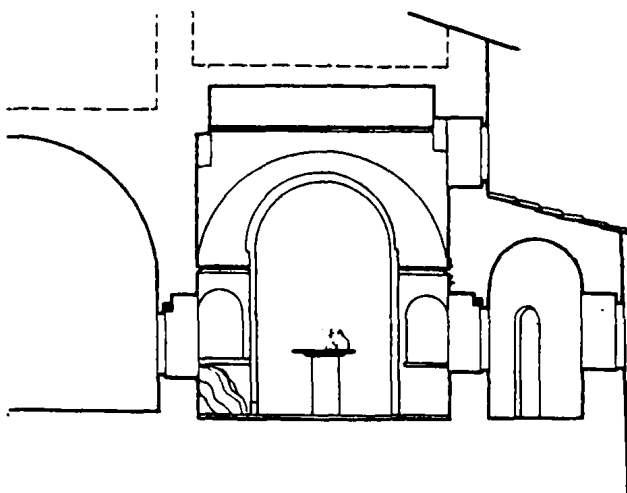

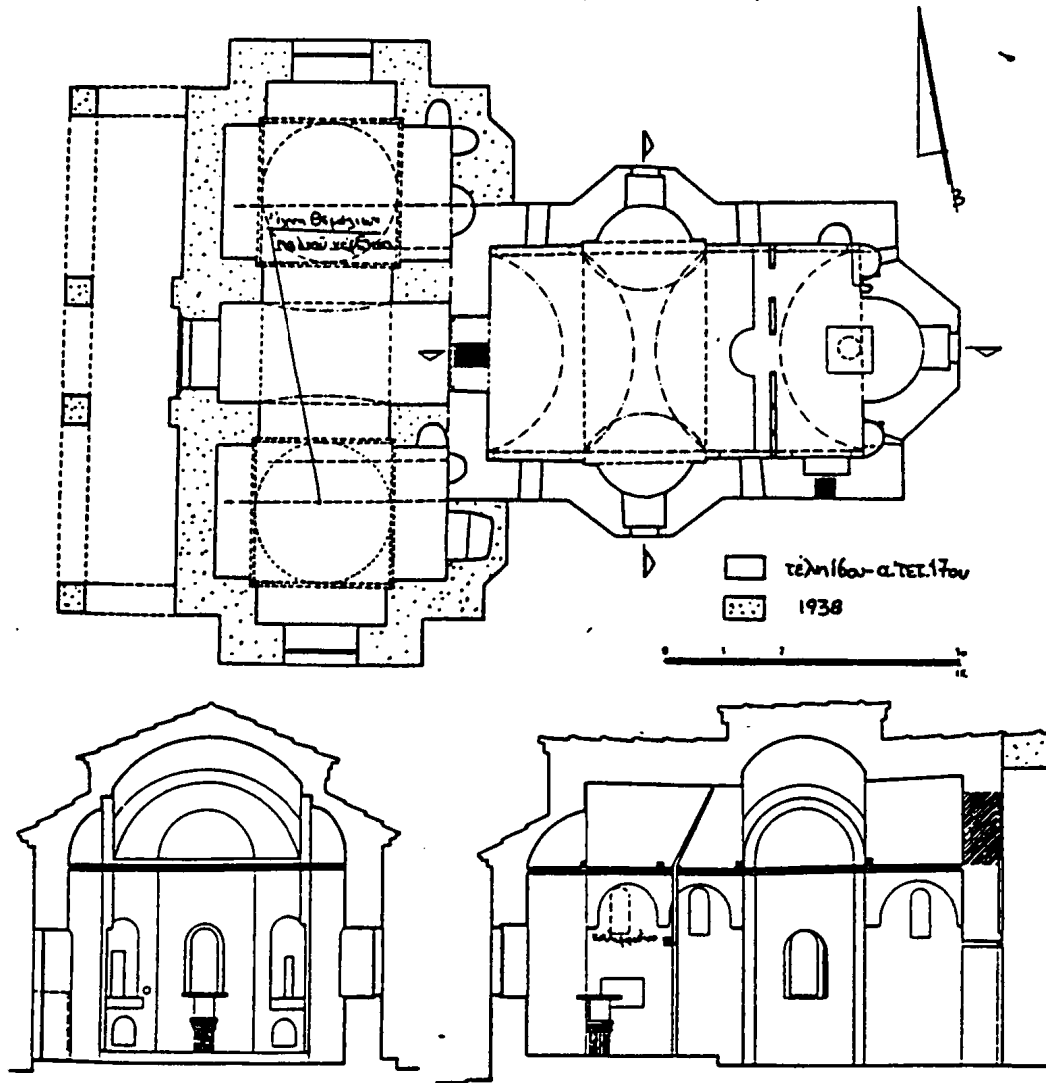

Σχέδιο 11 α-γ.



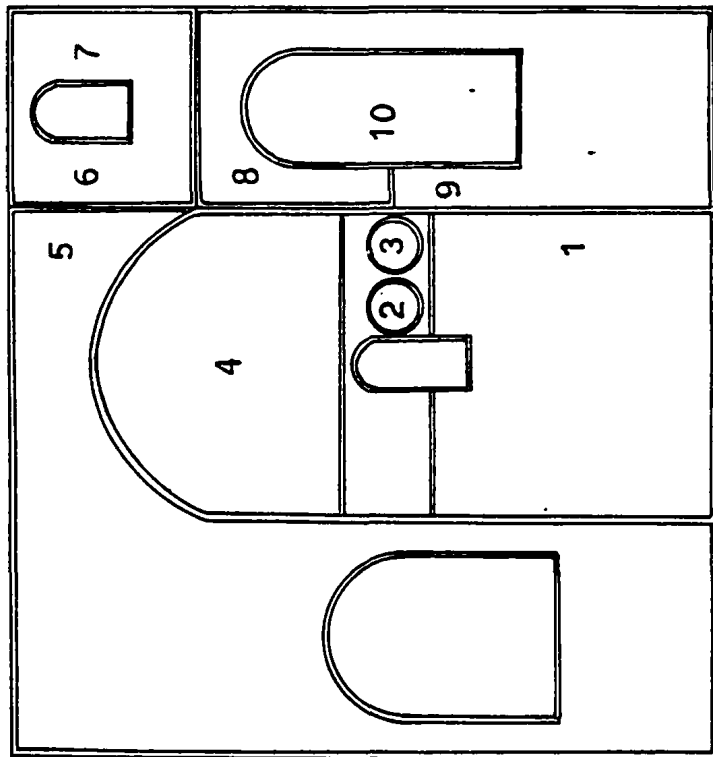

Ανατολικός Τοίχος



**ΠΡΑΣΙΑ**

**Ναός Χριστού στο Κυπαρίσσι**

1. Άγιος Αθανάσιος
2. Προφήτης Μωϋσής σε μετάλλιο
3. Προφήτης Ααρών σε μετάλλιο
4. Θεοτόκος Πλατυτέρα
5. Προφήτης Μωϋσής
6. Ευαγγελισμός (Άγγελος)
7. Ευαγγελισμός (Θεοτόκος)
8. Θεία Λειτουργία
9. Διάκονος Στέφανος
10. Χριστός Εμμανουήλ.

Ι. ΝΑΟΣ ΧΡΙΣΤΟΥ  
ΠΡΑΣΙΑ

Σχέδιο 13.



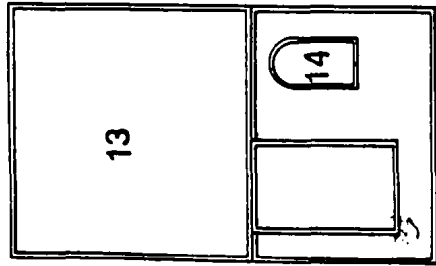

Βόρειος Τοίχος

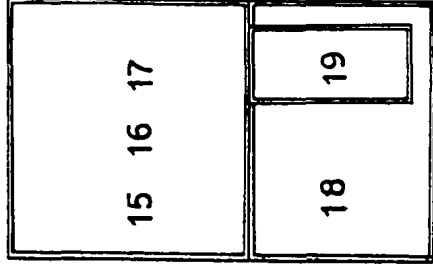

Νότιος Τοίχος

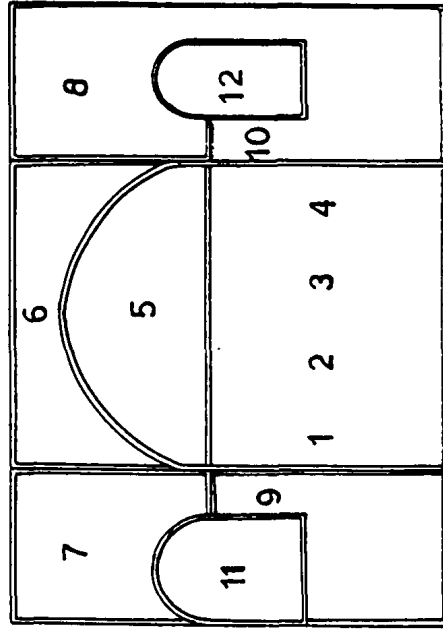

Ανατολικός Τοίχος



**ΠΡΑΣΙΑ**  
**Ναός Αγίου Αθανασίου στο Βασιλέσι**

1. Άγιος Αθανάσιος
2. Άγιος Βασίλειος
3. Άγιος Ιωάννης Χρυσόστομος
4. Άγιος Γρηγόριος Θεολόγος
5. Θεοτόκος Πλατυτέρα
6. Θεία Λειτουργία
7. Θυσία του Αβραάμ
8. Φιλοξενία του Αβραάμ.
9. Διάκονος Στέφανος
10. Διάκονος Αειθαλής
11. Άκρα Ταπείνωση
12. Χριστός Εμμανουήλ
13. Ανάληψη
14. Χριστός
15. Ιεράρχης
16. Ιεράρχης
17. Ιεράρχης
18. Άγιος Σπυρίδων
19. Κτητορική επιγραφή

Ι. ΝΑΟΣ ΑΓΙΟΥ ΑΘΑΝΑΣΙΟΥ  
στο Βασιλέσι  
ΠΡΑΣΙΑ.

Σχέδιο 14 α-γ.



## ΠΡΑΣΙΑ

### Ναός Αγίου Δημητρίου

1. Πλατυτέρα
2. Προφήτης Ζαχαρίας
3. Ιακώβ
4. Προφήτης Ιεζεκιήλ
5. Μωϋσής
6. Προφήτης Δανιήλ
7. Προφήτης Ησαίας
8. Άγιος Γρηγόριος Θεολόγος
9. Άγιος Βασίλειος
10. Άγιος Ιωάννης Χρυσόστομος
11. Άγιος Αθανάσιος
12. Προφήτης Μιχαίας
13. Προφήτης Σολομών
14. Άγιο Μανδήλιο
15. Ψηλάφιση
16. Πεντηκοστή
17. Ανάληψη
18. Σταύρωση
19. Θρήνος
20. Ανάσταση
21. Φιλοξενία του Αβραάμ
22. Όραμα του Αγίου Πέτρου Αλεξανδρείας
23. Ο Ιωνάς στο στόμα του κήτους
24. Άκρα Ταπείνωση
25. Άγιος Στέφανος
26. Άγιος Μαρκιανός
27. Χριστός Εμμανουήλ
28. Άγιος Βλάσιος
29. Άγιος Κύριλλος
30. Άγιος Ιγνάπιος Θεοφόρος
31. Άγιος Σπυρίδων
32. Άγιος Νικόλαος
33. Κτητορική επιγραφή

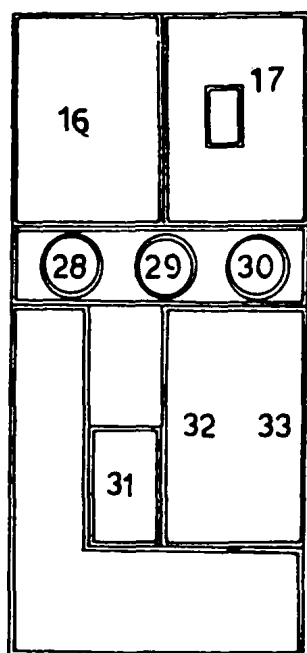

Νότιος Τοίχος

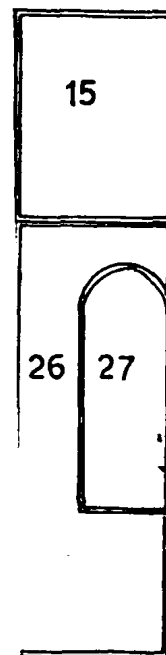

Ι. ΝΑΟΣ ΑΓΙΟΥ ΔΗΜΗΤΡΙΟΥ  
στο Βασιλέσι  
ΠΡΑΣΙΑ

Σχέδιο 15 α-γ.



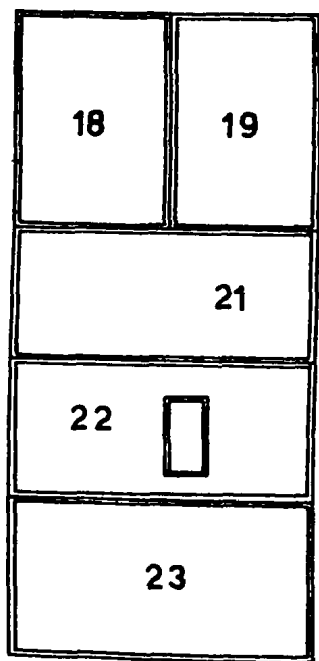

Βόρειος Τοίχος

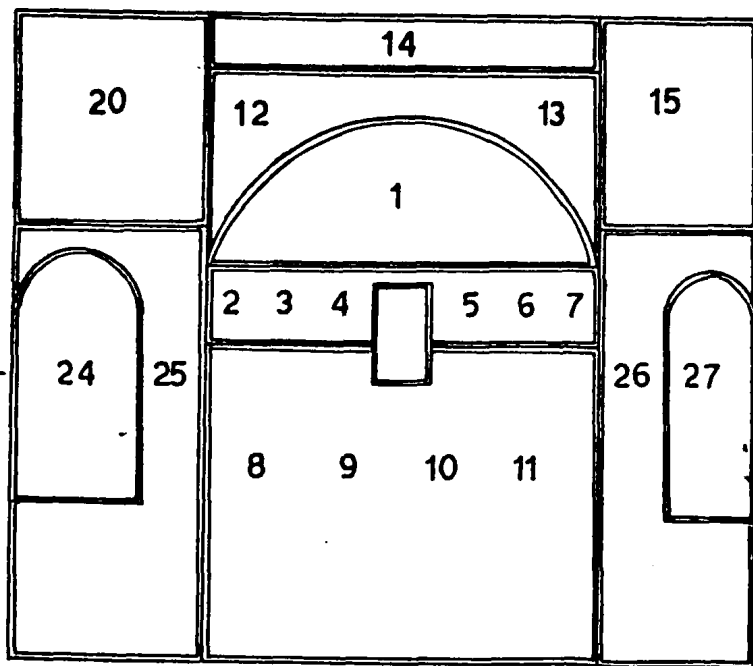

Ανατολικός Τοίχος



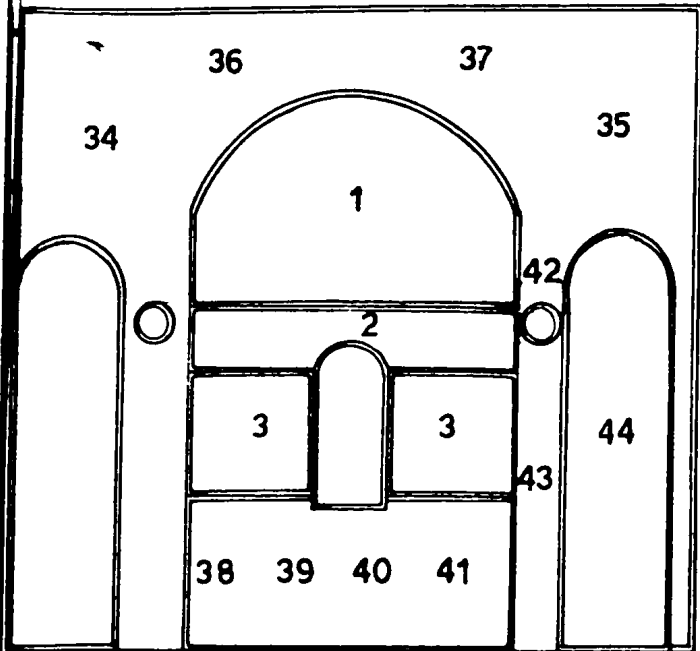

Ανατολικός Τοίχος

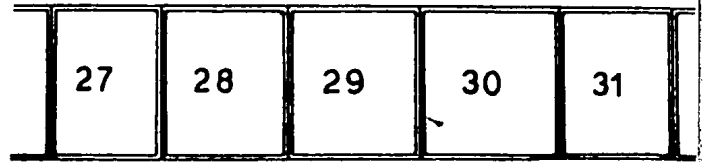

79 80 81 82 83 84 85

Τοίχος

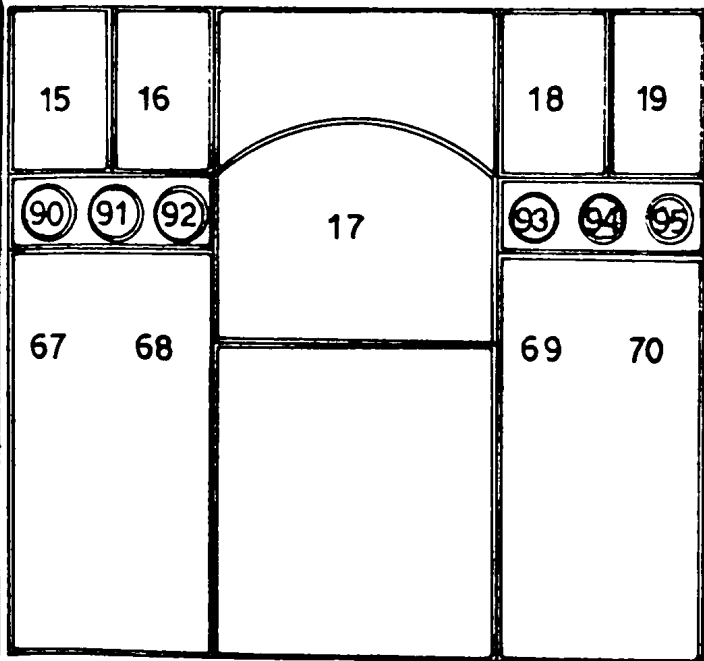

Δυτικός Τοίχος

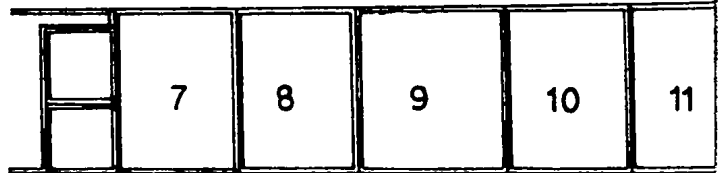

52 53 54 55 56 57 58 59 60

Τοίχος

Ι. ΝΑΟΣ ΑΓΙΟΥ ΝΙΚΟΛΑΟΥ  
ΠΡΑΣΙΑ





20	21	22	23	24	25	26	27	28	29	30	31
----	----	----	----	----	----	----	----	----	----	----	----



71	72	73	74	75	76	77	78	79	80	81	82	83	84	85
----	----	----	----	----	----	----	----	----	----	----	----	----	----	----



Βόρειος τοίχος

		4	5	6		7	8	9	10	11
--	--	---	---	---	---	---	---	---	----	----



45	46	47	48	49	50	51	52	53	54	55	56	57	58	59	60
----	----	----	----	----	----	----	----	----	----	----	----	----	----	----	----



Νότιος τοίχος



## ΠΡΑΞΙΑ

### Ναός Αγίου Νικολάου

1. Πλατυτέρα
2. Προφήτες (Ααρών, Μωϋσής, Ζαχαρίας  
Δανιήλ, Ησαΐας)
3. Θεία Κοινωνία
4. Υπαπαντή
5. Μεταμόρφωση
6. Έγερση Λαζάρου
7. Βαΐοφόρος
8. Μυστικός Δείπνος
9. Νιπτήρας
10. Προσευχή
11. Χειροτονία Αγίου Νικολάου
12. Α' Οικουμενική Σύνοδος
13. Ο Χριστός ευλογών τον Άγιο Νικόλαο
14. Σκηνή βίου του Αγίου Νικολάου
15. Σκηνή βίου του Αγίου Νικολάου
15. Γέννηση Θεοτόκου
17. Κοίμηση και Μετάσταση της Θεοτόκου
18. Εισόδια της Θεοτόκου
19. Ο Άγιος Γεώργιος παρίσταται τω βασιλεί
20. Μαρτύριο του Αγίου Δημητρίου
21. Ύψωση του Τιμίου Σταυρού
22. Ίαση του παραλύτου
23. Ο εν Κανά γάμος
24. Μεσοπεντηκοστή
25. Συνάντηση του Χριστού με τη Σαμαρείτιδα
26. Ίαση του τυφλού
27. Ανάληψη
28. Προδοσία
29. Κρίση των Αρχιερέων
30. Εμπαιγμός
31. Μαστίγωση
32. Κρίση του Πιλάτου
33. Ελκόμενος
34. Ανάσταση
35. Πεντηκοστή
36. Άγιο Μανδύλιο
37. Άγιο Κεράμιο
38. Αδιάγνωστος ιεράρχης
39. Μέγας Βασίλειος
40. Άγιος Ιωάννης ο Χρυσόστομος
41. Άγιος Γρηγόριος ο Θεολόγος
42. Άγιος Μαρίνος
43. Άγιος Ρωμανός
44. Χριστός ως της Μεγάλης Βουλής Άγγελος
45. Άγιος Σπυρίδων
46. Άγιος Νικόλαος
47. Άγιος Γρηγόριος
48. Απόστολος Πέτρος
49. Απόστολος Παύλος
50. Άγιος Ανδρέας
51. Άγιος Ιωάννης ο Θεολόγος
52. Προφήτης Ηλίας



53. Άγιος Αντώνιος
54. Άγιος Ευθύμιος
55. Άγιος Σάββας
56. Άγιος Θεοδόσιος ο Κοινοβιάρχης
57. Άγιος Αχιλλίος Λαρίσης
58. Άγιος Αθανάσιος ο Αθωνίτης
59. Άγγελος Κυρίου
60. Άγιος Παχώμιος
61. Άγιος Ονούφριος
62. Αγία Παρασκευή
63. Αγία Αναστασία
64. Αγία Μαρίνα
65. Αββά Ζωσιμάς
66. Οσία Μαρία η Αιγυπτία
67. Άγιος Συμεών ο Στυλίτης
68. Αρχάγγελος Μιχαήλ
69. Αρχάγγελος Γαβριήλ
70. Άγιος Προκόπιος
71. Άγιος Αρτέμιος
72. Άγιος Κωνσταντίνος
73. Αγία Ελένη
74. Αγία Αικατερίνη
75. Αδιάγνωστη
76. Αγία Βαρβάρα
77. Άγιος Νικόλαος ο Νέος
78. Άγιος Δαμιανός
79. Άγιος Κοσμάς
80. Άγιος Παντελεήμων
81. Άγιος Μερκούριος
82. Άγιος Ευστάθιος
83. Άγιος Βίκτωρ
84. Άγιος Μηνάς
85. Άγιος Θεόδωρος Στρατηλάτης
86. Άγιος Θεόδωρος Τήρων
87. Άγιος Δημήτριος
88. Άγιος Γεώργιος
89. Άγιος Νικόλαος ένθρονος



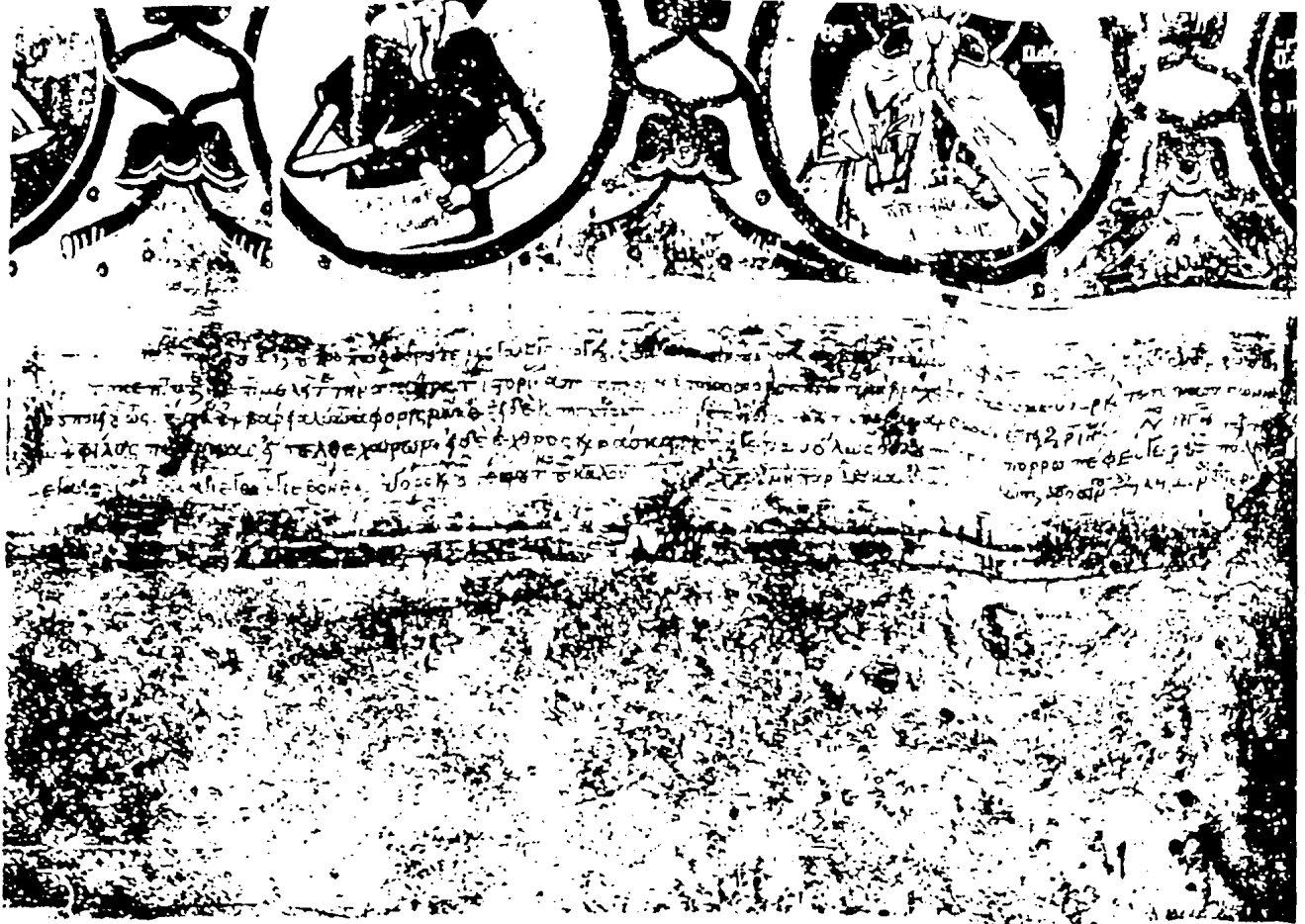

1. ΑΓΡΑΦΑ. Ναός Αγίου Γεωργίου. Κτητορική επιγραφή.

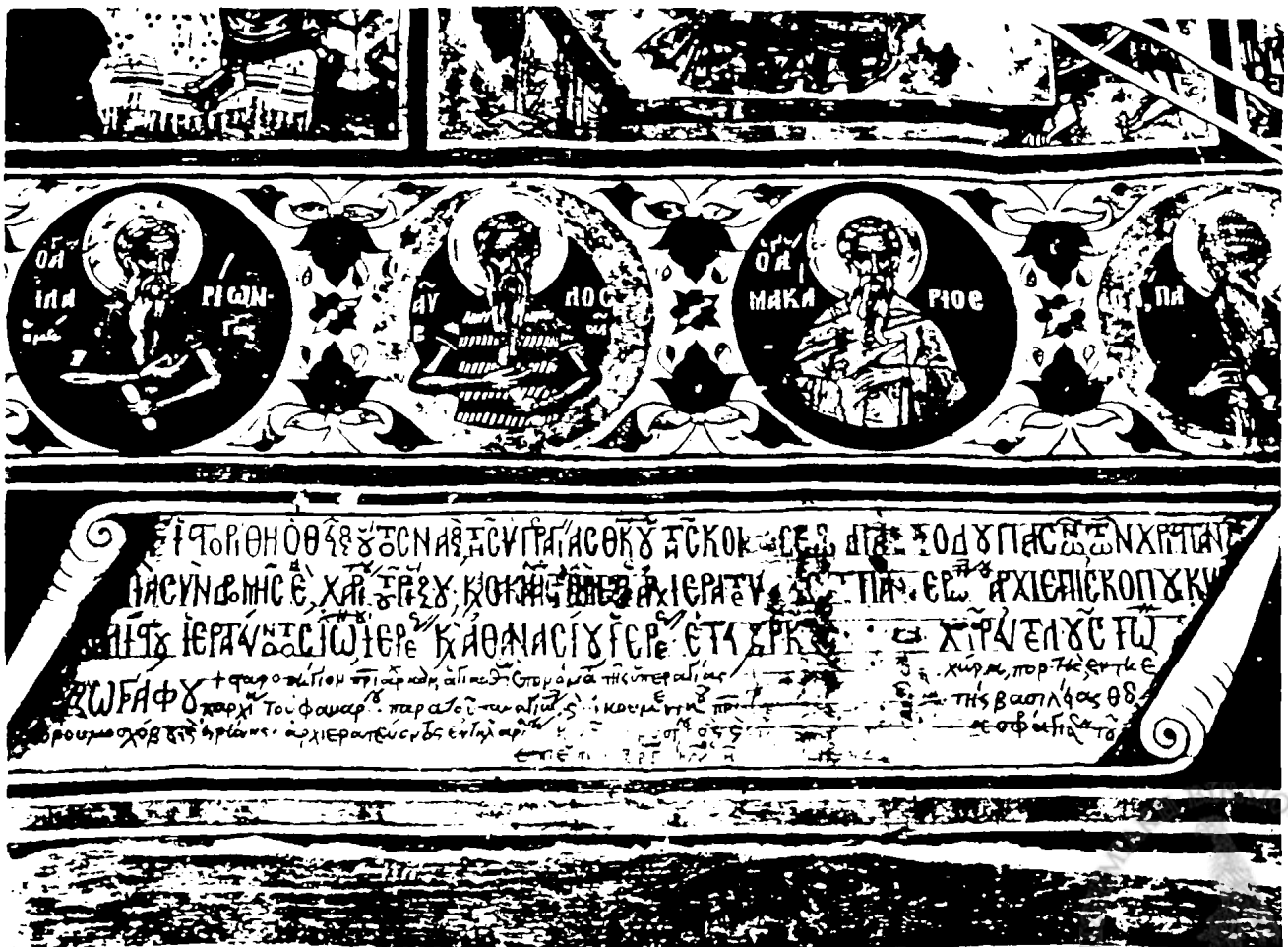

2. ΠΟΡΤΗ. Ναός Κοιμήσεως Θεοτόκου. Κτητορική επιγραφή.

ΕΘΝΙΚΗ ΙΔΑΝΝΩΝ  
 ΤΑΜΕΙΟΝ





Ο ΘΕΟΣ ΕΙΣ ΤΗΝ ΕΚΚΛΗΣΙΑΝ ΤΗΝ ΕΝ ΤΗ  
 ΚΑΡΔΙΤΣΑΣ ΕΠΙΝΟΙΟΤΗΤΑ ΤΗΝ ΕΝ ΤΗ  
 ΑΡΧΙΕΠΙΣΚΟΠΙΑΣ ΤΗΣ ΟΙΚΟΥΜΕΝΗΣ ΚΑΙ ΤΗΝ  
 ΕΠΙΣΚΟΠΙΑΣ ΤΗΣ ΑΡΧΙΕΠΙΣΚΟΠΙΑΣ ΤΗΣ  
 ΚΑΡΔΙΤΣΑΣ ΤΗΣ ΑΡΧΙΕΠΙΣΚΟΠΙΑΣ ΤΗΣ

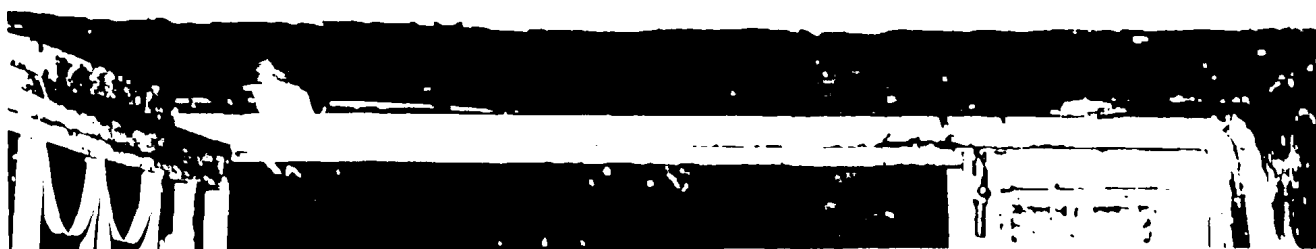

5. ΤΡΟΒΑΤΟ Μονή Κοιμήσεως Θεοτόκου Κτητορική επιγραφή.



6. ΒΡΑΓΓΙΑΝΑ Ν. ΚΑΡΔΙΤΣΑΣ Μονή Μεταμορφώσεως Κτητορική επιγραφή.





+ ΙΤΟΡΗΘΗ ΔΕ ΤΟ ΟΘΕΛΟΣ ΚΑΙ ΠΑΝΣΕΠΟΣΝΑΟΣ ΤΗΣ ΥΠΕΡΑΓΑΣ ΔΕΣΠΟΙΝΗΣ ΤΗΣ ΠΑΤΕΡΟΣ ΤΗΣ  
 ΚΑΙ ΠΑΡΘΕΝΟΥ ΜΑΡΤΙΑΣ ΔΙΑ ΤΗΣ ΟΔΟΥ ΚΑΙ ΔΑΠΑΝΗΣ ΤΗΣ ΤΙΜΙΩΤΑΤΗΣ ΚΑΙ ΕΥΓΕΝΕΤΑΤΗΣ ΑΡΧΟΝΤΟΣ ΚΥΡΟΥ  
 ΛΑΠΟΥ. ΟΥΔΕ ΤΗΣ ΔΙΑΚΟΝΗΣ ΚΛΑΔΙ. ΑΧΙΕΡΑΤΕΥΟΝΤΟΣ ΤΗΣ ΠΑΤΕΡΩΤΑΤΗΣ ΑΧΙΕΠΙΣΚΟΠΟΥ ΦΑ  
 ΝΑΡΙΟΥ ΚΑΙ ΝΕΟΧΩΡΙΟΥ ΚΥΡΟΥ ΕΥΘΥΜΙΟΥ. ΙΕΡΑΤΕΥΟΝΤΟΣ ΔΕ ΑΡΜΑΡΙΑ ΙΕΡΕΟΣ.  
 ΕΤΑ ΑΠΟ ΑΔΑΜ. ΣΡΝΔ. ΑΙΟΧΥ ΕΤΑ ΔΙΑΚΟΝΟΥ ΧΑΡΕΝΤΕΛΟΥΣ ΙΩΑΝΝΟΥ. καταλιονταίς  
27

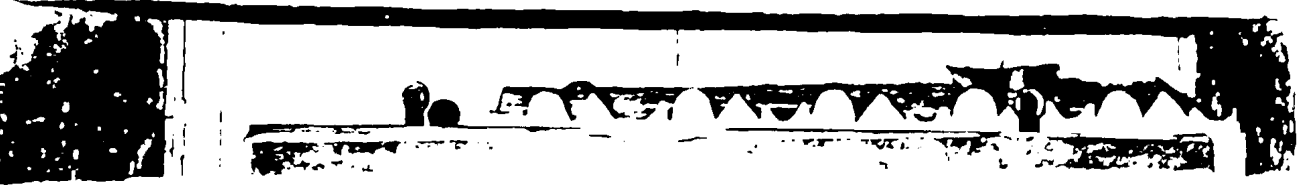

7 ΔΡΟΣΑΤΟ. Ναός Κοιμήσεως. Κτητορική επιγραφή.

+ ΙΤΟΡΗΘΗ ΔΕ ΤΟ ΟΘΕΛΟΣ ΚΑΙ ΠΑΝΣΕΠΟΣΝΑΟΣ  
 ΤΗΣ ΑΓΙΑΣ ΕΝΔΟΣΧΠΑΝΕΥΦΗΜΙΑ ΤΟΤΟΛΟΥ ΚΑΙ  
 ΕΥΑΓΓΕΛΟΥ ΙΩΑΝΝΟΥ ΘΕΟΛΟΓΟΥ ΔΙΑ ΤΗΣ Ο  
 ΔΟΥ ΚΑΙ ΔΑΠΑΝΗΣ ΤΗΣ ΤΙΜΙΩΤΑΤΗΣ ΚΑΙ ΕΥΓΕΝΕΤΑΤΗΣ ΑΡ  
 ΧΟΝΤΟΣ ΚΥΡΟΥ ΧΡΙΣΤΟΥ ΟΥΔΕ ΤΗΣ ΑΝΔΡΕΟΥ ΤΗΣ  
 ΑΧΙΕΡΑΤΕΥΟΝΤΟΣ ΤΗΣ ΠΑΤΕΡΩΤΑΤΗΣ ΑΧΙΕ  
 ΠΙΣΚΟΠΟΥ ΦΑΝΑΡΙΟΥ ΚΑΙ ΝΕΟΧΩΡΙΟΥ ΚΥΡΟΥ ΕΥ  
 ΘΥΜΙΟΥ. ΙΕΡΑΤΕΥΟΝΤΟΣ ΔΕ ΙΕΡΕΟΣ ΤΗΣ  
 ΕΤΑ ΑΠΟ ΑΔΑΜ. ΣΡΝΔ. ΕΤΕΛΕΘΗ ΤΟ  
 ΡΗΘΕΝ ΤΗΝ ΑΥΓΟΥΣΤΟ, ΣΤΑΣ. ΚΗ.

8. ΒΡΑΓΓΙΑΝΑ Ν. ΕΥΡΥΤΑΝΙΑΣ. Ναός Αγίου Ιωάννη Θεολόγου. Κτητορική επιγραφή του κυρίως ναού.



ΕΤΕΛΙΟΘΙΗ ΠΡΥΣΑ-ΙΣΟΡΙΑ ΤΥΦΙΧΕΛΩΞΑ ΠΟΣΩΛΥΚΕΝ ΑΠΕΛΙΣΧ  
 ΚΩ ΤΧΘΕΩΛΟΓΥ ΑΙΑΣΙΝ ΑΡΩ ΗΙΣ ΚΩ ΠΥΚ ΕΞΟΛΥ ΜΕΤ ΑΠΟΘΥΚΙΣ  
 ΟΙ ΤΥΤΗ ΗΟΤΑ ΤΥ ΦΧΟΝ ΤΥ ΚΥΧ ΧΡΕΧ ΤΑΙ ΑΡΕΑ-  
 ΕΝ ΤΩ Ε ΑΟΜΙΚΟΣΩ ΡΝΖ ΕΤΕΛΙΟΘΙΕ ΜΙΝ ΤΣ Η

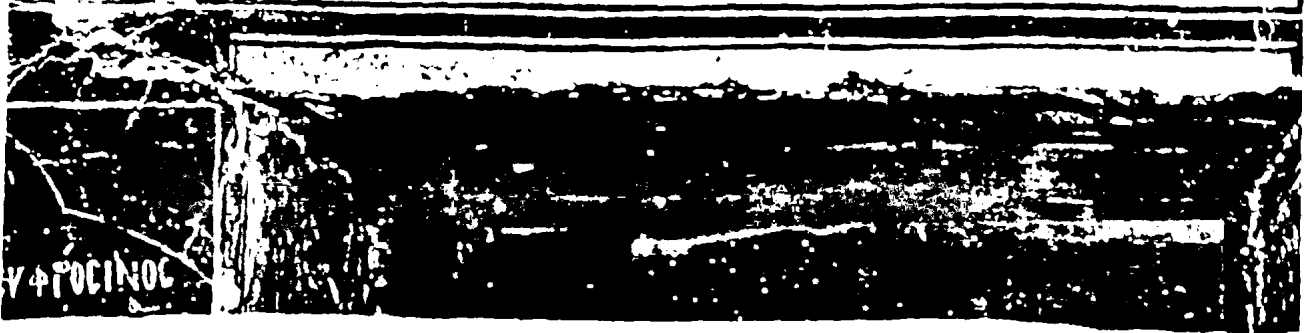

9. ΒΡΑΓΓΙΑΝΑ Ν. ΕΥΡΥΤΑΝΙΑΣ. Ναός Αγίου Ιωάννη Θεολόγου. Κτητορική επιγραφή του νάρθηκα.

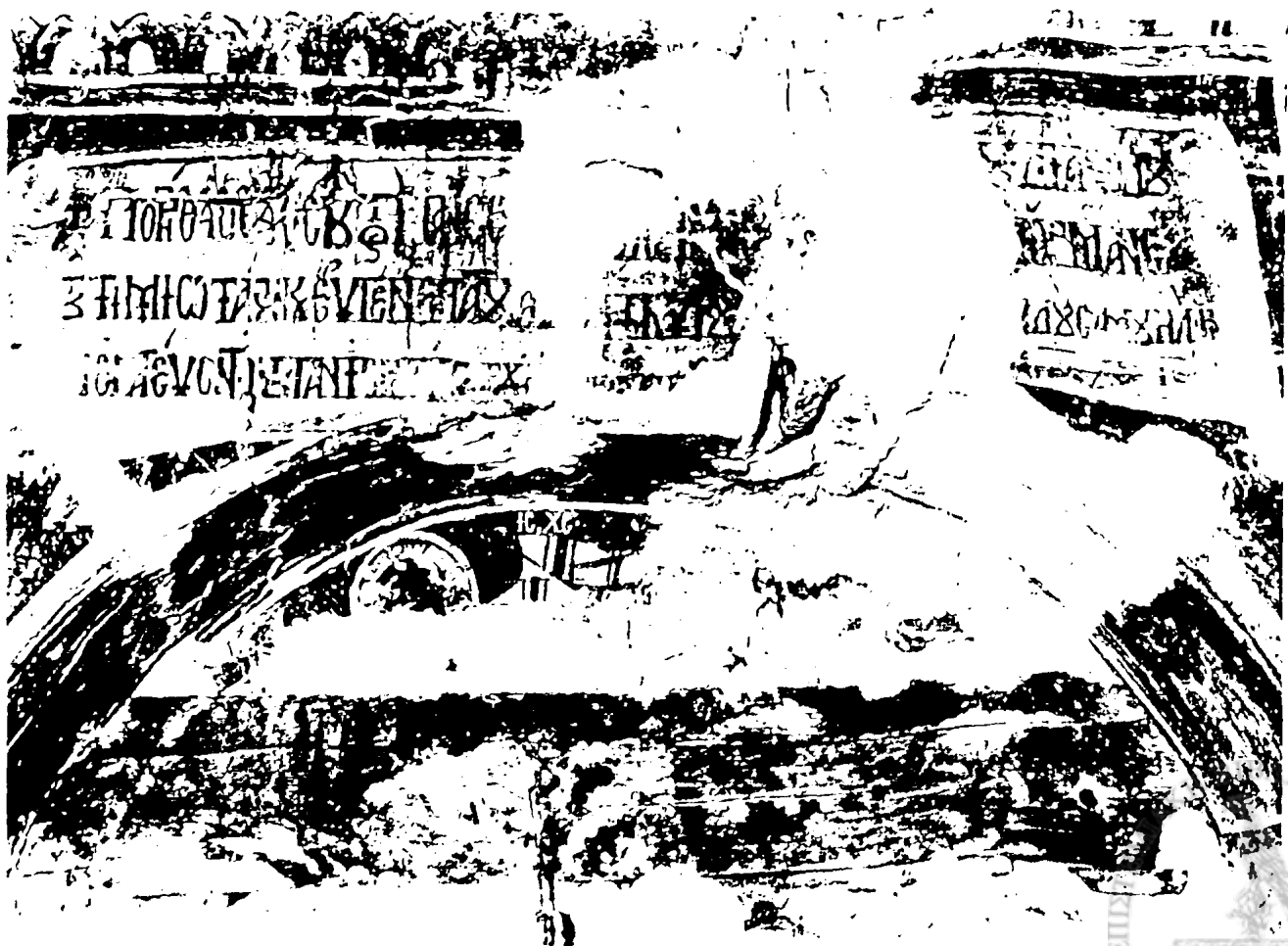

10. ΜΕΣΕΝΙΚΟΛΑ. Ναός Ζωοδόχου Πηγής.





65. Αρχάγγελος Γαβριήλ  
 66. Άγιος Ιγνάτιος με το λιοντάρι  
 67. Άγιος Γοβδελεάς  
 68. Άγιος Βονιφάτιος  
 69. Άγιος Κωνσταντίνος  
 70. Αγία Ελένη  
 71. Άγιος Μερκούριος  
 72. Άγιος Νέστωρ  
 73. Άγιος Νικήτας  
 74. Άγιος Προκόπιος  
 75. Άγιος Μηνάς  
 76. Άγιος Αρτέμιος  
 77. Άγιος Ιάκωβος ο Πέρσης  
 78. Άγιος Ευστάθιος  
 79. Άγιος Θεόδωρος ο Τήρων  
 80. Άγιος Θεόδωρος ο στρατηλάτης

81. Άγιος Δημήτριος  
 82. Άγιος Γεώργιος

#### Β.Μετάλλια

83. Άγιος Ζαχαρίας  
 84. Αγία Ελισάβετ  
 85. Άγιος Ανανίας  
 86. Άγιος Αζαρίας  
 87. Άγιος Μισαήλ  
 88. Άγιος Δανιήλ  
 89. Άγιος Ελισσαίος  
 90. Προφήτης Ηλίας  
 91. Αδιάγνωστος  
 92. Άγιος Ακίνδυνος  
 93. Άγιος Πηγάσιος  
 94. Άγιος Αφθόνιος  
 95. Άγιος Ιωαννίκιος  
 96. Άγιος Εφραίμ ο Σύρος  
 97. Άγιος Ιλαρίων  
 98. Άγιος Παύλος  
 99. Άγιος Μακάριος  
 100. Άγιος Παΐσιος

101. Αδιάγνωστος  
 102. Αδιάγνωστος  
 103. Άγιος Θεόδωρος ο Στουδίτης  
 104. Άγιος Αρσένιος  
 105-6. Όσιος Παχώμιος με τον Άγγελο  
 107. Άγιος Ιάκωβος  
 108-9. Οσία Μαρία η Αιγυπτία και Άγιος Ζωσιμάς  
 110. Άγιος Ιωάννης ο Δαμασκηνός  
 111. Άγιος Κοσμάς ο Ποιητής  
 112. Αγία Παρασκευή  
 113. Αγία Αικατερίνα  
 114. Αγία Κυριακή  
 115. Αγία Βαρβάρα  
 116. Αγία Πελαγία  
 117. Άγιος Ευστράτιος  
 118. Άγιος Αυξένιος  
 119. Άγιος Ευγένιος  
 120. Άγιος Μαρδάριος  
 121. Άγιος Ορέστης  
 122. Άγιος Κύρηκος  
 123. Αγία Ιουλίττα  
 124. Άγιος Φανούριος  
 125. Άγιος Μάμας  
 126. Άγιος Φώπιος  
 127. Άγιος Ανίκητος  
 128. Αδιάγνωστος  
 129. Άγιος Βίκτωρ  
 130. Άγιος Βικέντιος  
 131. Άγιος Κοσμάς  
 132. Άγιος Δαμιανός  
 133. Άγιος Κύρος  
 134. Άγιος Ιωάννης  
 135. Άγιος Σαμψών  
 136. Άγιος Διομήδης  
 137. Άγιος Ερμόλαος  
 138. Άγιος Παντελεήμων  
 139. Άγιος Ιωακείμ  
 140. Αγία Άννα  
 141. Ο προφήτης Ζαχαρίας  
 142. Ευαγγελιστής



Σχέδιο 4.α-δ

Περάλωνα Αγράφων  
Μονή Αγίας Τριάδας Σαΐκας

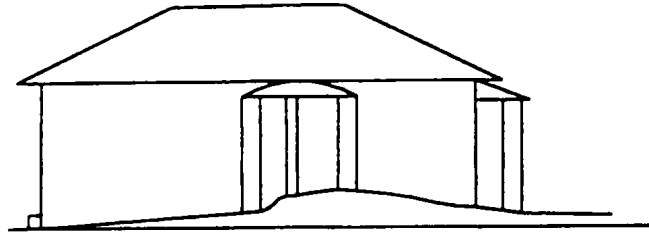

ΝΟΤΙΑ ΟΥΗ

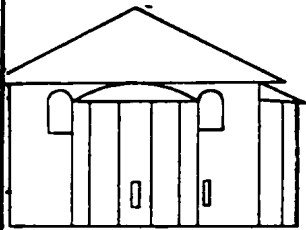

ΑΝΑΤΟΛΙΚΗ ΟΥΗ

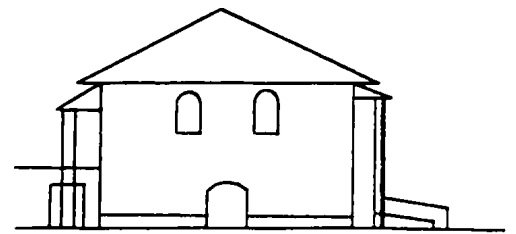
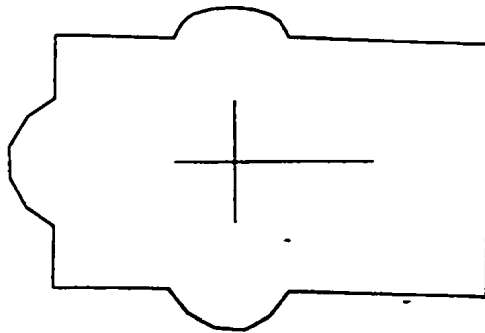

ΔΥΤΙΚΗ ΟΥΗ

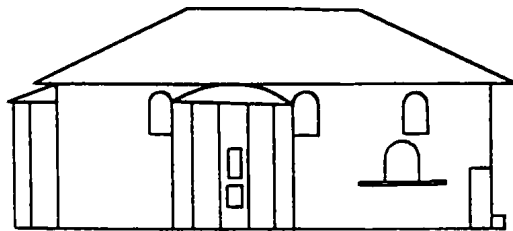
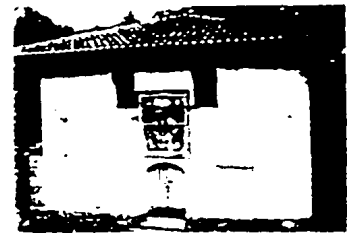

ΒΟΡΕΙΑ ΟΥΗ



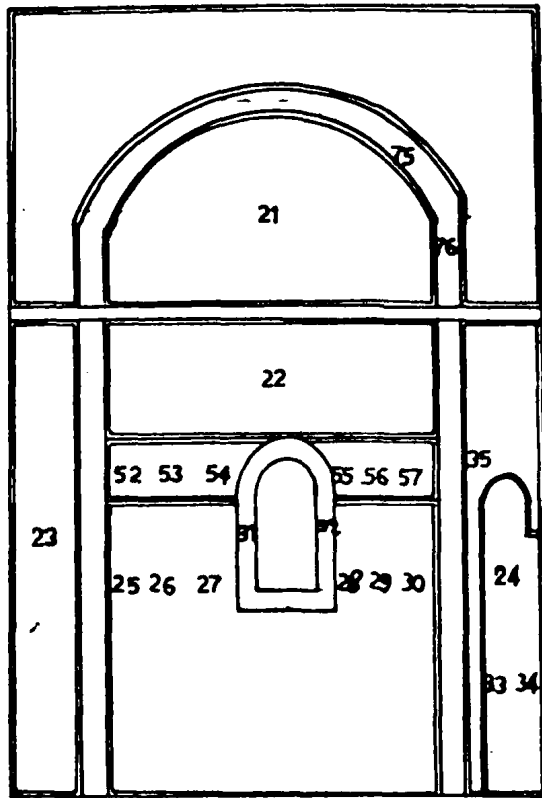

Ανατολικός τοίχος ναού

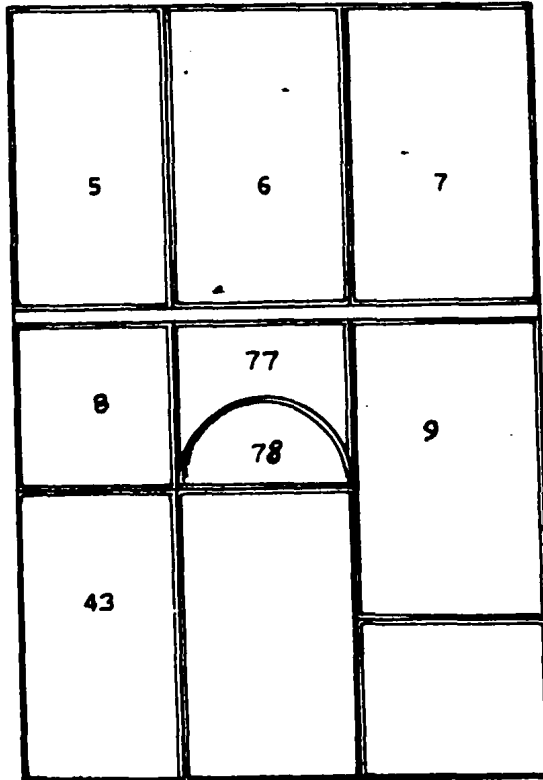

Δυτικός τοίχος ναού

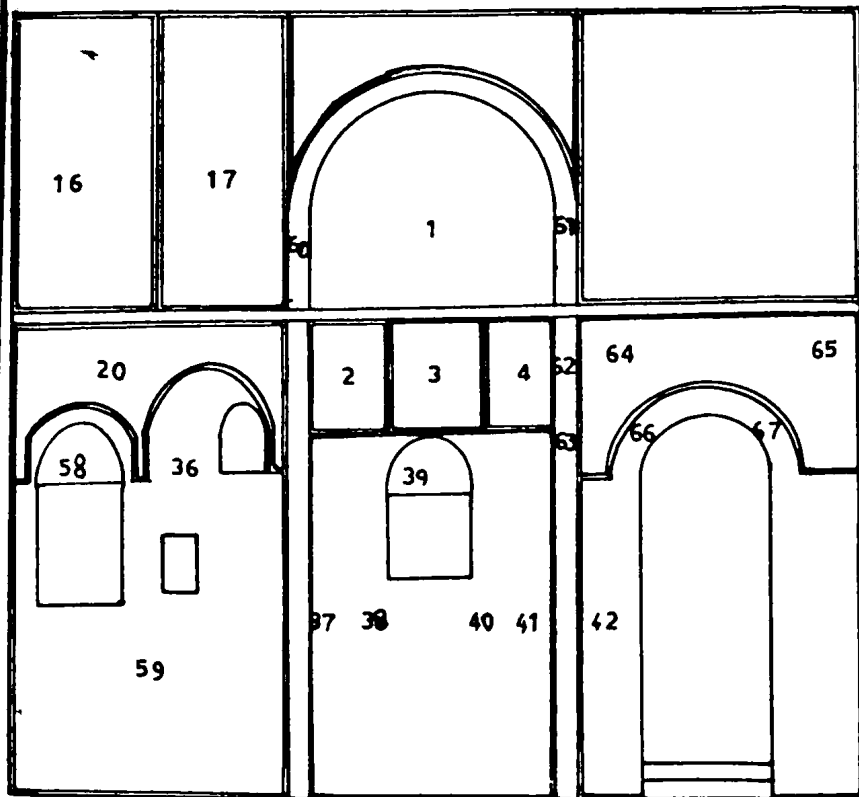

ΝΟΤΙΟΣ ΤΟΙΧΟΣ ΝΑΟΥ

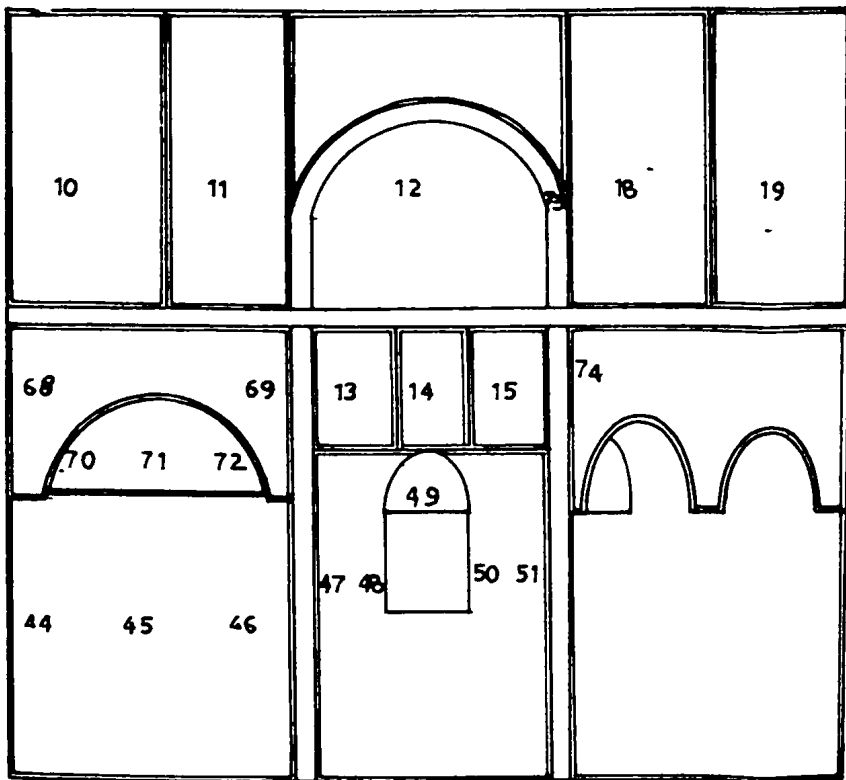

ΒΟΡΕΙΟΣ ΤΟΙΧΟΣ ΝΑΟΥ

ΠΗΓΗΣ

ΑΣ ΚΑΡΔΙΤΣΑΣ

Σχέδιο 5 α-δ.



## Μεσενικόλα.Ναός Ζωοδόχου Πηγής

- 1.Μεταμόρφωση
- 2.Μεσοπεντηκοστή
- 3.Σαμαρείτις
- 4.Ίαση του Τυφλού
- 5.Σταύρωση
- 6.Κοίμηση Θεοτόκου
- 7.Αίτηση του σώματος από τον Ιωσήφ
- 8.Ύψωση του Τιμίου Σταυρού
- 9.Κτήτωρ
- 10.Θρήνος
- 11.Κουστωδία
- 12.Κάθοδος στον Άδη
- 13.Ψηλάφιση
- 14.Χαίρε των Μυροφόρων
- 15.Ίαση του Παραλυτικού
- 16.Πεντηκοστή
- 17.Ανάληψη
- 18.Γέννηση Θεοτόκου
- 19.Ευλογία των ιερέων
- 20.Εισόδια
- 21.Πλατυτέρα
- 22.Κοινωνία των Αποστόλων
- 23.Άνω Σε εν Θρόνω
- 24.Άγγελος της Μεγάλης Βουλής
- 25.Άγιος Νικόλαος
- 26.Άγιος Αθανάσιος
- 27.Άγιος Ιωάννης ο Χρυσόστομος
- 28.Άγιος Βασίλειος
- 29.Άγιος Γρηγόριος Θεολόγος
- 30.Άγιος Κύριλλος
- 31.Αδιάγνωστος
- 32.Αδιάγνωστος
- 33.Αδιάγνωστος
- 34.Άγιος Ευστάθιος Ανποχείας
- 35.Άγιος Βλάσιος
- 36.Άγιος Υπάτιος
- 37.Άγιος Γεώργιος.
- 38.Άγιος Θεόδωρος Στρατηλάτης
- 39.Άγιος Χαρίτων ο Ομολογητής
- 40.Άγιος Ευστάθιος
- 41.Άγιος Αρτέμιος
- 42.Άγιος Θεοδόσιος ο Κοινοβιάρχης
- 43.Αρχάγγελος Μιχαήλ
- 44.Άγιος Σάββας
- 45.Άγιος Ευθύμιος
- 46.Άγιος Αντώνιος
- 47.Άγιος Μερκούριος
- 48.Άγιος Προκόπιος
- 49.Άγιος Νέστωρ
- 50.Άγιος Θεόδωρος ο Τήρων
- 51.Άγιος Δημήτριος
- 52.Άγιος Γρηγόριος Παλαμάς
- 53.Άγιος Διονύσιος Αρεοπαγίτης
- 54.Άγιος Γρηγόριος ο Διάλογος
- 55.Άγιος Ιωάννης ο Ελεήμων
- 56.Άγιος Παύλος ο Ομολογητής
- 57.Άγιος Γρηγόριος Νύσσης
- 58.Άγιος Σπυρίδων
- 59.Άγιος Εύπλους
- 60.Αδιάγνωστος
- 61.Αδιάγνωστος
- 62.Άγιος Σέργιος
- 63.Άγιος Βάκχος
- 64.Άγιος Ευστράτιος.
- 65.Άγιος Αυξένπιος
- 66.Αδιάγνωστος
- 67.Άγιος Ορέστης
- 68.Άγιος Κοσμάς ο Ποιητής
- 69.Άγιος Ιωάννης ο Δαμασκηνός
- 70.Άγιος Βίκτωρ
- 71.Άγιος Μηνάς
- 72.Άγιος Βικέντιος
- 73.Αδιάγνωστος
- 74.Άγιος Τρύφων
- 75.Προφήτης Δανιήλ
- 76.Προφήτης Δαβίδ
- 77.Κτητορική επιγραφή
- 78.Αναπεσών



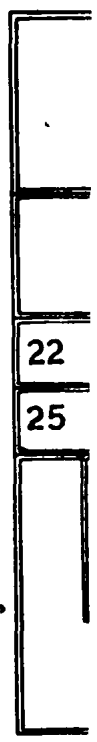
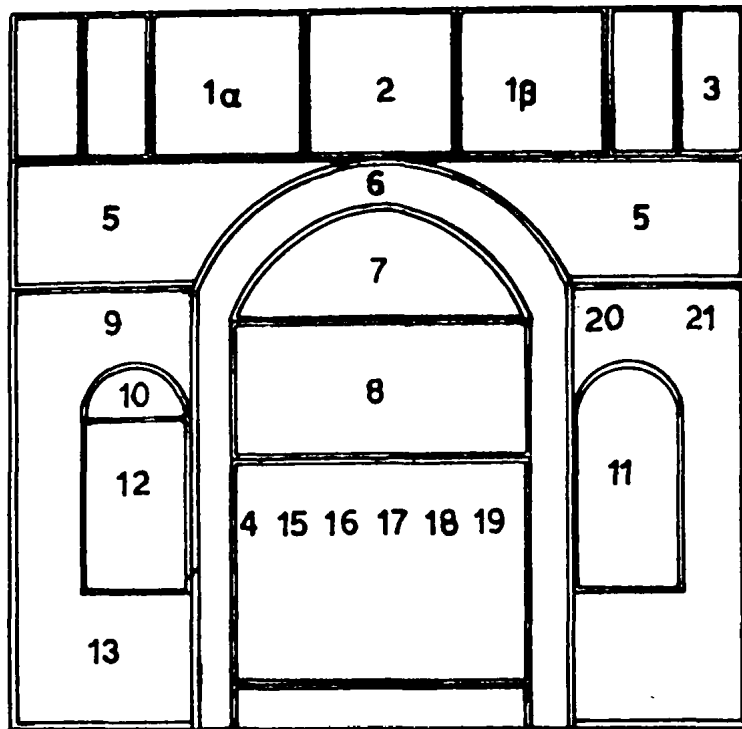

Ανατολικός Τοίχος

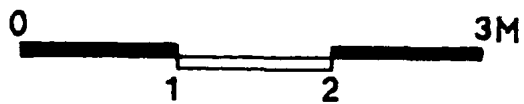

Ι ΝΑΟΣ ΑΓΙΟΥ ΔΗΜΗΤΡΙΟΥ  
ΒΡΑΓΓΙΑΝΑ Ν. ΕΥΡΥΤΑΝΙΑΣ

Σχέδιο 6 α-γ.



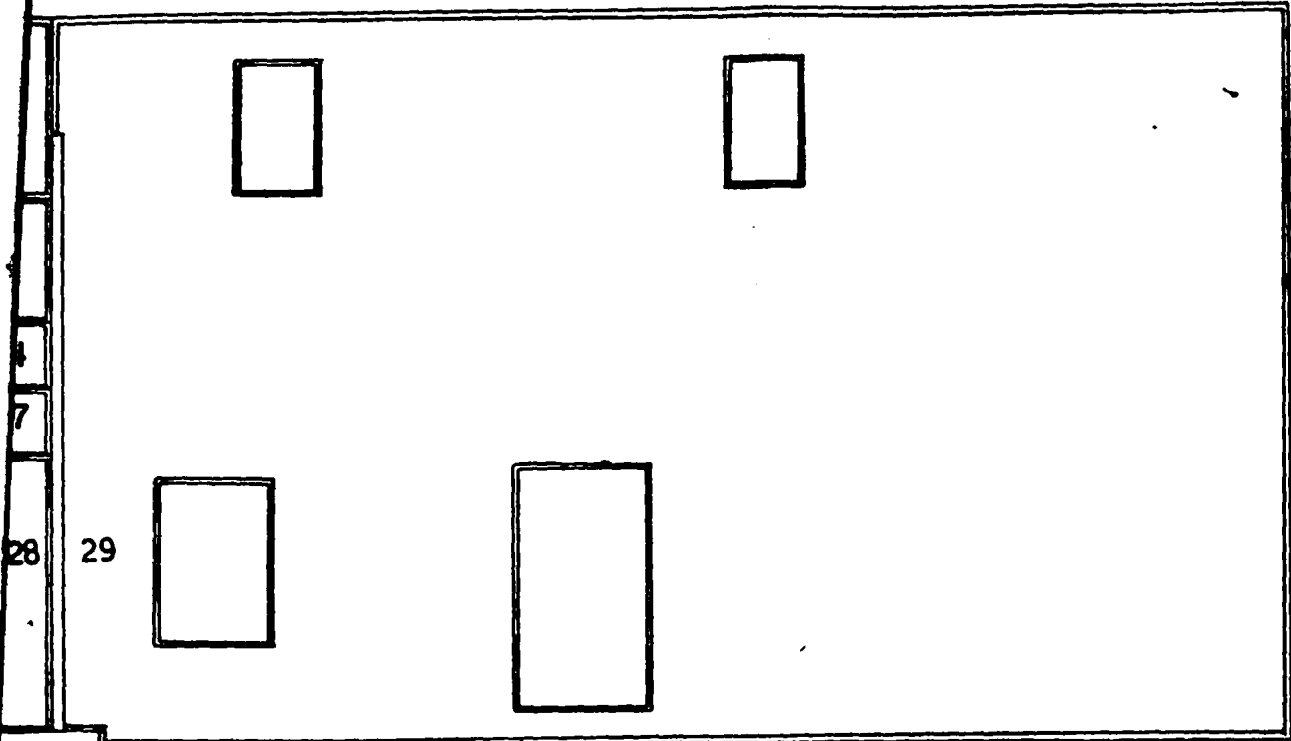

Νότιος Τοίχος  
50120 T

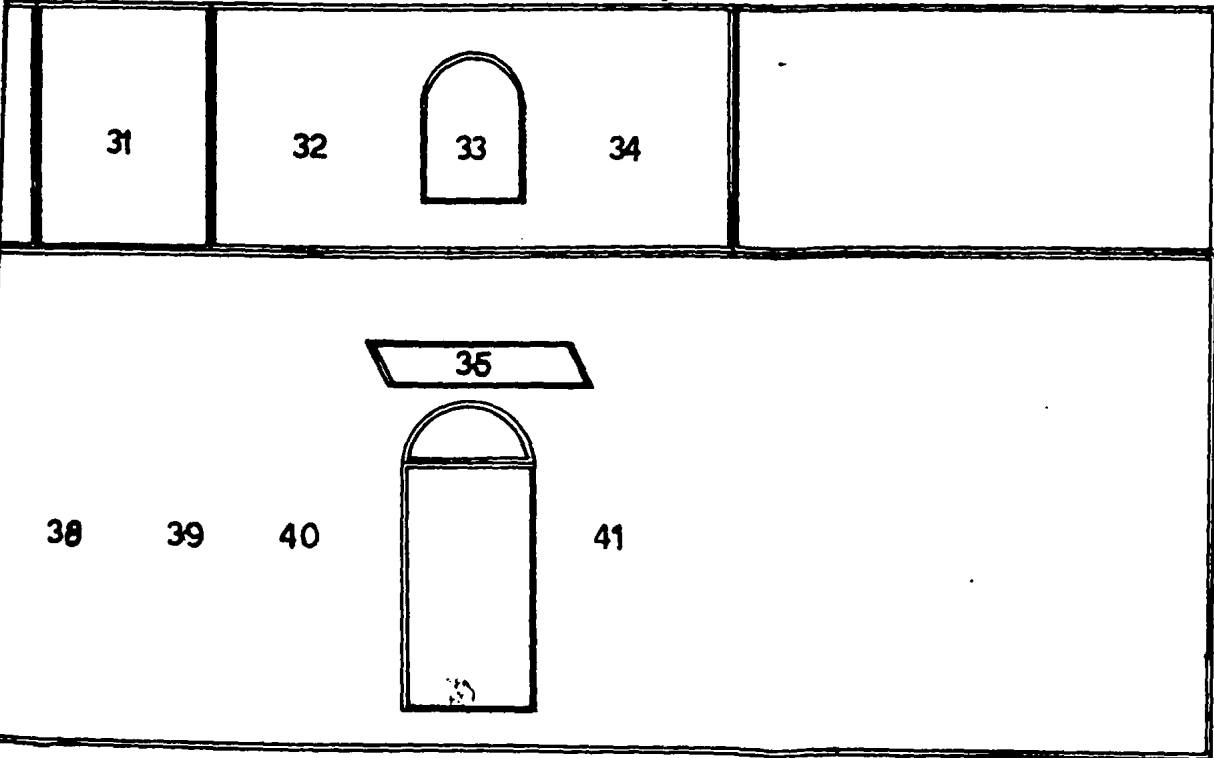

Εξωτερική Οψη Νοτίου Τοίχου



## **ΒΡΑΓΓΙΑΝΑ ΕΥΡΥΤΑΝΙΑΣ**

**Ναός Αγίου Δημητρίου**

1α. Αρχάγγελος Γαβριήλ

2. Ανάληψη

1β. Θεοτόκος του Ευαγγελισμού

3. Η φλεγόμενη Βάτος

4. Πεντηκοστή

5. Θεία Λειτουργία

6. Άνωθεν οι Προφήται

7. Ένθρονη Θεοτόκος

«Η ΕΛΠΙΣ ΤΩΝ ΑΠΕΛΠΙΣΜΕΝΩΝ»

8. Θεία Κοινωνία

9. Άγιο Μανδήλιο

10. Άκρα Ταπείνωση

11. Φιλοξενία του Αβραάμ

12. Οι Άγγελοι με τα Δίπτυχα

13. Ο Ιωνάς στο στόμα του κήτους

14. Άγιος Ιάκωβος ο Αδελφόθεος

15. Άγιος Γρηγόριος ο Θεολόγος

16. Άγιος Ιωάννης ο Χρυσόστομος

17. Μέγας Βασίλειος

18. Άγιος Αθανάσιος Αλεξανδρείας

19. Άγιος Κύριλλος

20. Άγιος Σπυρίδων

21. Άγιος Ιγνάτιος ο Θεοφόρος

22. Άγιος Βλάσιος

23. Άγιος Διονύσιος Αρεοπαγίτης

24. Άγιος Αντύπας

25. Άγιος Γρηγόριος Νύσσης

26. Άγιος Μεθόδιος Κωνσταντινουπόλεως

27. Άγιος Ταράσιος Κωνσταντινουπόλεως

28. Άγιος Συμεών ο Στυλίτης

29. Άγιος Ιωάννης ο Πρόδρομος

30. Πυρφόρος Ανάληψη του Προφήτη Ηλία

31. Ο Ηλίας τρεφόμενος από τον κόρακα

32. Οι Τρεις Παίδες εν τη καμίνω

33. Ο Άγιος Δημήτριος

34. Ο Άγιος Σισώης στον τάφο του Αλεξάνδρου

35. Επιγραφή

36. Άγιος Ζωσιμάς

37. Οσία Μαρία η Αιγυπτία

38. Αγία Πελαγία

39. Αγία Αναστασία

40. Θεοτόκος η Ελπίς των Απελπισμένων

41. Χριστός ο Εύσπλαχνος και Ελεήμων





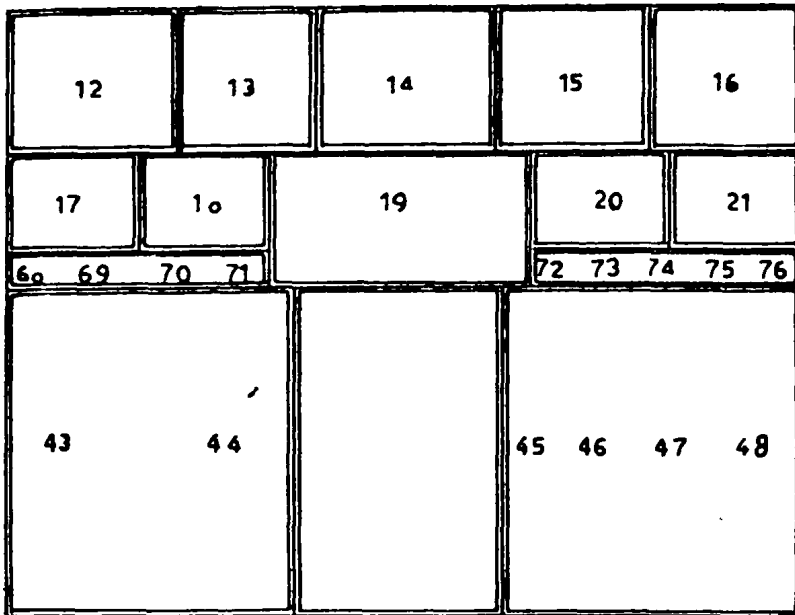

Δυτικός τοίχος κυρίας ναού

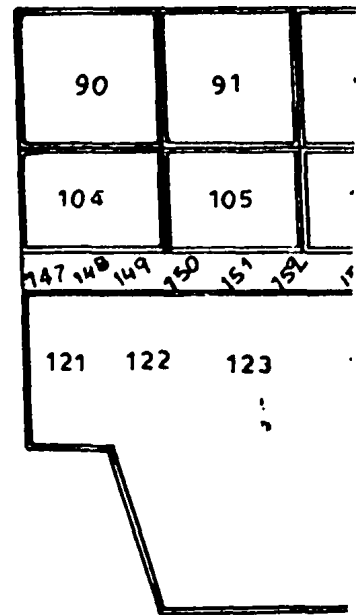

Βορείος

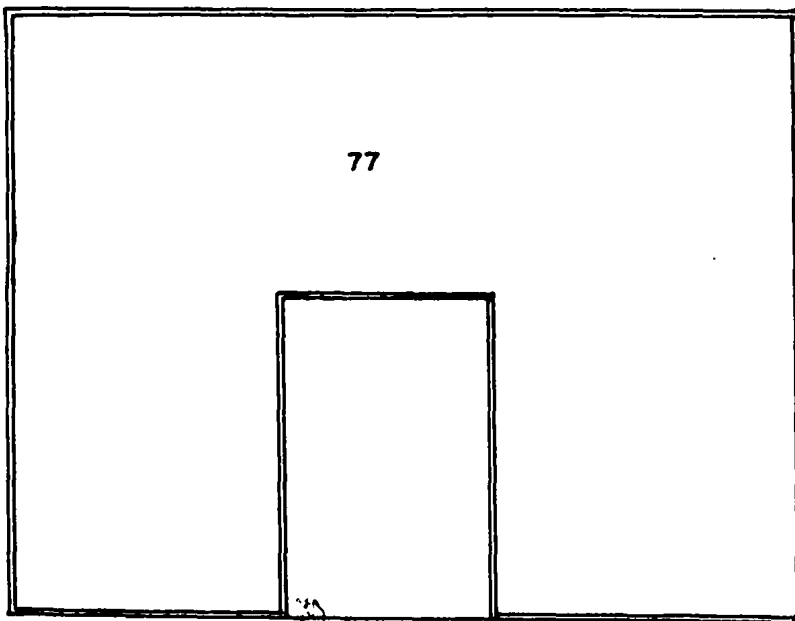

Ανατολικός τοίχος ναρθηκα

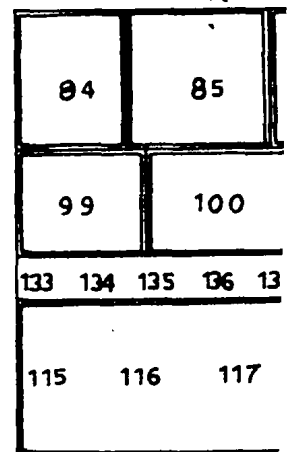

Δυτικός τ



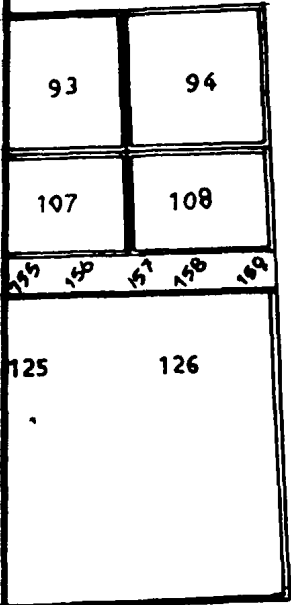

ς νάρθηκα

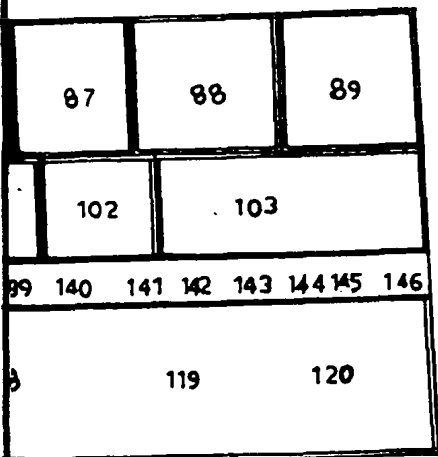

νάρθηκα

ΟΥ ΙΩΑΝΝΗ ΘΕΟΛΟΓΟΥ  
ΓΙΑΝΑ Ν. ΕΥΡΥΤΑΝΙΑΣ

Σχέδιο 7 α-δ.

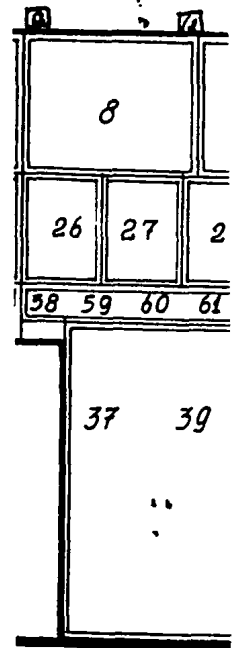

ΝΑΟΣ ΑΓ  
ΘΑΓΓΙΑΙ

ΤΟΙΧΟΣ



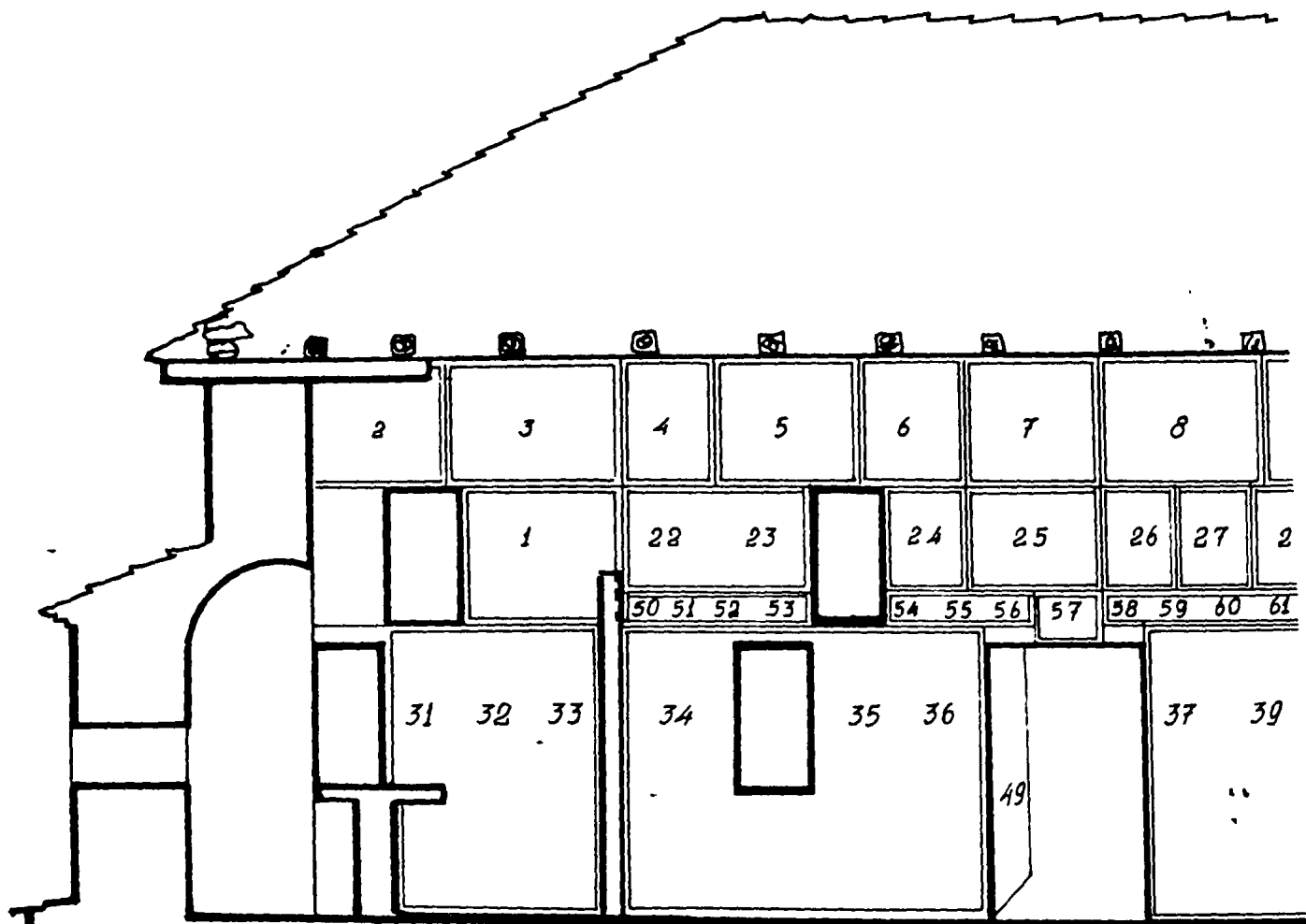

ΙΕΡΟΣ ΝΑΟΣ ΑΓ  
 ΣΤΑ ΒΡΑΓΓΙΑΙ  
 ΝΟΤΙΟΣ ΤΟΙΧΟΣ



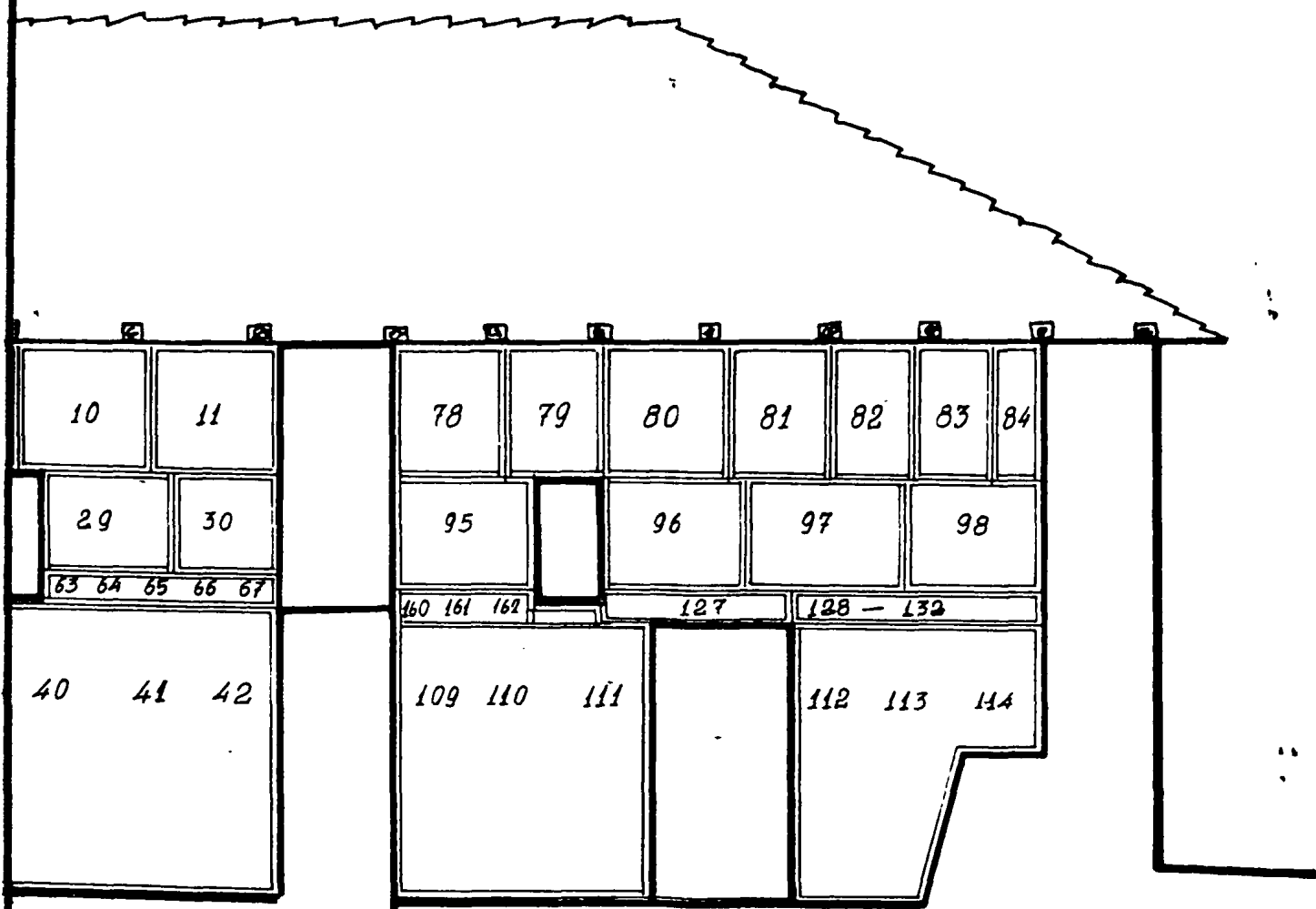

ΙΟΑΝΝΟΥ

ΕΦΥΡΤΑΝΙΑΣ

ΚΥΡΙΟΣ ΝΑΟΥ ΚΑΙ ΝΑΡΘΗΚΑ

ΣΧΕΔΙΟ 7ε.



## ΡΑΓΓΙΑΝΑ ΕΥΡΥΤΑΝΙΑΣ

### ΛΟΣ ΑΓΙΟΥ ΙΩΑΝΝΗ ΘΕΟΛΟΓΟΥ

#### Κυρίως ναός- Σκηνές

- Θεία Λειτουργία
- Εισόδια Θεοτόκου
- Γέννηση του Χριστού
- Υπαπαντή
- Βάπτισμα
- Έγερση του Λαζάρου
- Βαϊοφόρος
- Μεταμόρφωση
- Νιπτήρας
- 0. Μυστικός Δείπνος
- 1. Προσευχή
- 2. Προδοσία
- 3. Κρίση του Πιλάτου
- 4. Ο Ελκόμενος
- 5. Η Καβάλα του Πιλάτου
- 6. Ανάβαση στο Σταυρό
- 7. Κρίση των Αρχιερέων
- 8. Άρνηση του Πέτρου
- 9. Κοίμηση Θεοτόκου
- 0. Μετάνοια του Ιούδα

#### 1. Ίαση των δαιμονισμένου

#### Βίος Αγίου Ιωάννη του Θεολόγου

- 2. Ο Ιωάννης ως συγγραφέας του ευαγγελίου
- 3. «Ο Ιωάννης ανέστησε τον νεαρόν»
- 4. «Η Ρομάνα προσέπεσε τοις ποσί του Ιωάννου»
- 5. «Ο Ιωάννης βαπτίζων τον ανθύπατον»
- 6. «Ο άγιος θεραπεύσας τον παράλυτον»
- 7. «Ο Ιωάννης λιθαζόμενος υπό των απίστων»
- 8. «Ο Ιωάννης κατεπόντισε τον Κύνωπτα»
- 9. «Ο Ιωάννης ενταφιαζόμενος υπο των μαθητών»
- 0. «Η Μετάστασις του Ιωάννου»

#### Μορφές αγίων

- 1. Ο Άγιος Νικόλαος
- 2. Ο Άγιος Βλάσιος
- 3. Ο Άγιος Εύπλος
- 4. Ο Άγιος Ιωάννης ο Θεολόγος
- 5-36. Οι Απόστολοι Πέτρος και Παύλος
- 7-38. Οι Άγιοι Κοσμάς και Δαμιανός
- 9. Ο Άγιος Παντελεήμων
- 0. Ο Άγιος Ευθύμιος
- 1. Ο Άγιος Αντώνιος
- 2. Ο Άγιος Σάββας
- 3. Ο Άγιος Θεοδόσιος ο Κοινοβιάρχης
- 4. Ο Άγιος Μερκούριος
- 5. Ο Αρχάγγελος Μιχαήλ
- 6-47. Οι Άγιοι Κωνσταντίνος και Ελένη
- 8. Ασκητής άγιος

- 49. Ο Άγιος Βάρβαρος
- 50. Ο Άγιος Ιωακείμ
- 51. Η Αγία Άννα
- 52. Ο Άγιος Ζαχαρίας
- 53. Η Αγία Ελισάβετ
- 54. Ο Άγιος Κύρος
- 55. Ο Άγιος Ιωάννης
- 56. Ο Άγιος Ερμόλαος
- 57. Κτητορική επιγραφή
- 58. Ο Άγιος Τρύφων
- 59. Ο Άγιος Ξάνθος
- 60. Ο Άγιος Θεόδουλος
- 61. Ο Άγιος Κλαύδιος
- 62. Ο Άγιος Οξύκλινος
- 63. Ο Άγιος Αθανάσιος ο Αθωνίτης
- 64. Ο Άγιος Αλέξιος ο άνθρωπος του Θεού
- 65. Ο Άγιος Γεράσιμος
- 66. Ο Άγιος Παΐσιος
- 67. Ο Άγιος Ιωάννης ο Καλυβίτης
- 68. Ο Άγιος Εφραίμ ο Σύρος
- 69. Ο Άγιος Παύλος ο Θηβαίος
- 70. Ο Άγιος Χαρίτων ο Ομολογητής
- 71. Ο Άγιος Ιωάννης της Κλίμακος
- 72. Η Αγία Ειρήνη
- 73. Η Αγία Θέκλα
- 74. Η Αγία Αναστασία
- 75. Αδιάγνωστη
- 76. Αδιάγνωστη



## Νάρθηκας

77. Δευτέρα Παρουσία
78. Ακάθιστος Ύμνος- Οίκος Α'
79. Οίκος Β'
80. Οίκος Γ'
81. Οίκος Δ'
82. Οίκος Ε'
83. Οίκος Ζ'
84. Οίκος Η'
85. Οίκος Θ'
86. Οίκος Ι'
87. Οίκος Κ'
88. Οίκος Λ'
89. Οίκος Μ' (δεν σώζεται)
90. Οίκος Ν' (δεν σώζεται)
91. Οίκος Ξ'
92. Οίκος Ο' (δεν σώζεται)
93. Οίκος Π'
94. Οίκος Ρ'
95. Οίκος Σ'
96. Οίκος Τ'
97. Οίκος Υ'
98. Οίκος Φ'
99. Οίκος Χ'
100. Οίκος Ψ'
101. Οίκος Ω'
102. Φιλοξενία του Αβραάμ
103. Οι Τρεις παιδες
104. Γέννηση Προδρόμου
105. Συμπόσιο του Ηρώδη
106. Εύρεση κεφαλής Προδρόμου
107. Η Κρίση του Ηρώδη
108. Αδιάγνωστη
109. Άγιος Εφραίμ ο Σύρος
110. Ο Άγιος Αθανάσιος εν τω Άθω
111. Ο Άγιος Ευφρόσυνος
112. Ο Άγιος Σισώης
113. Η Αγία Αναστασία η Φαρμακολύτρια
114. Η Αγία Μαρίνα
115. Αδιάγνωστος
116. Ο Άγιος Παχώμιος
117. Άγγελος Κυρίου
118. Ο δωρητής μπροστά στον Αγ. Ιωάννη
119. Η πυρφόρος ανάβασις του Προφήτη Ηλία
120. Αδιάγνωστος
121. Ο Άγιος Βάκχος
122. Ο Άγιος Σέργιος
123. Ο Άγιος Χριστοφόρος
124. Ο Άγιος Βικέντιος
125. Ο Άγιος Βίκτωρ
126. Δέηση
127. Κτητορική επιγραφή
128. Η Αγία Πελαγία
129. Η Αγία Χαριτίνη
130. Η Αγία Ευφροσύνη
131. Η Αγία Ευγενία
132. Η Αγία Φεβρωνία
133. Ο Άγιος Δαβίδ Θεσσαλονίκης
134. Ο Άγιος Ποιμήν
135. Ο Άγιος Ιωάννης
136. Ο Άγιος Ιλαρίων
137. Ο Άγιος Λουκιανός
138. Ο Άγιος Βονιφάτιος
139. Ο Άγιος Νεόφυτος
140. Ο Άγιος Αγαθόνικος
141. Ο Άγιος Αιμιλιανός
142. Ο Άγιος Λεόντιος
143. Ο Άγιος Αλέξανδρος
144. Ο Άγιος Αρέθας
145. Αδιάγνωστος
146. Αδιάγνωστος
147. Αδιάγνωστος
148. Ο Άγιος Πορφύριος
149. Αδιάγνωστος
150. Ο Άγιος Λουκιανός
151. Ο Άγιος Μαρίνος
152. Ο Άγιος Εύγραφος
153. Ο Άγιος Ιάκωβος
154. Ο Άγιος Αντώνιος
155. Ο Άγιος Ρουφίνος
156. Ο Άγιος Ελεάζαρ
157. Ο Άγιος Ζηνόβιος
158. Ο Άγιος Μαρκιανός
159. Ο Άγιος Ονησιφόρος
160. Ο Άγιος Ακίλας
161. Ο Άγιος Αγαθόπους
162. Ο Άγιος Λούπος



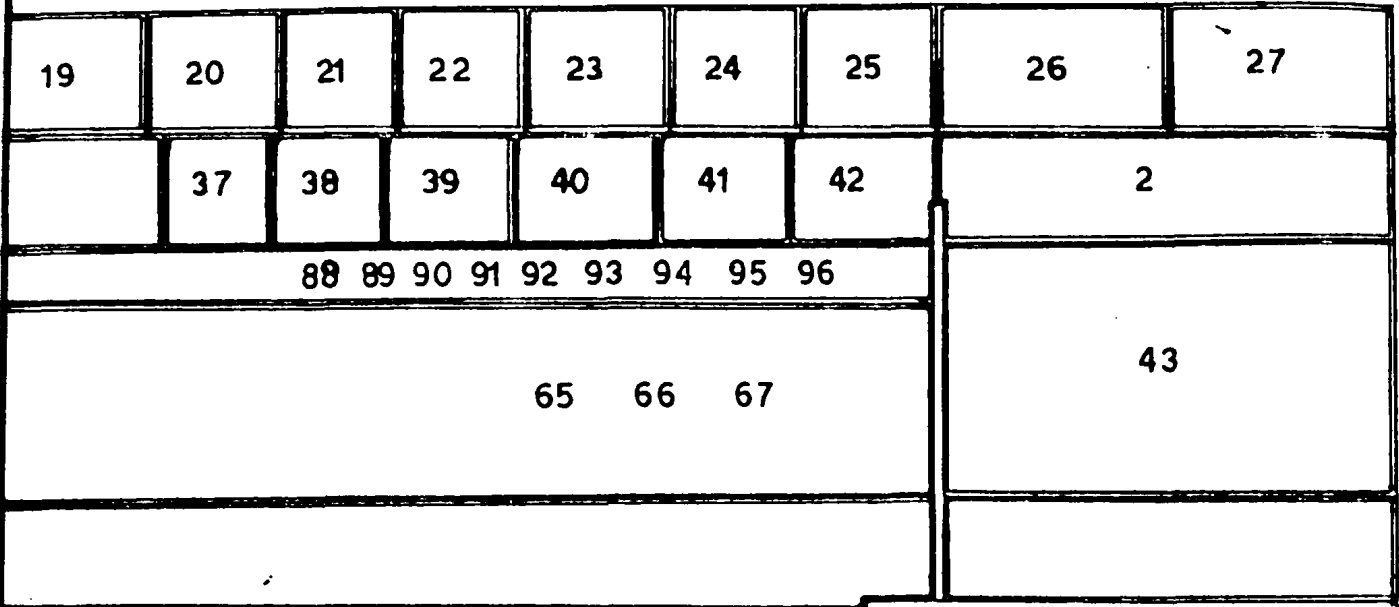

Βόρειος Τοίχος

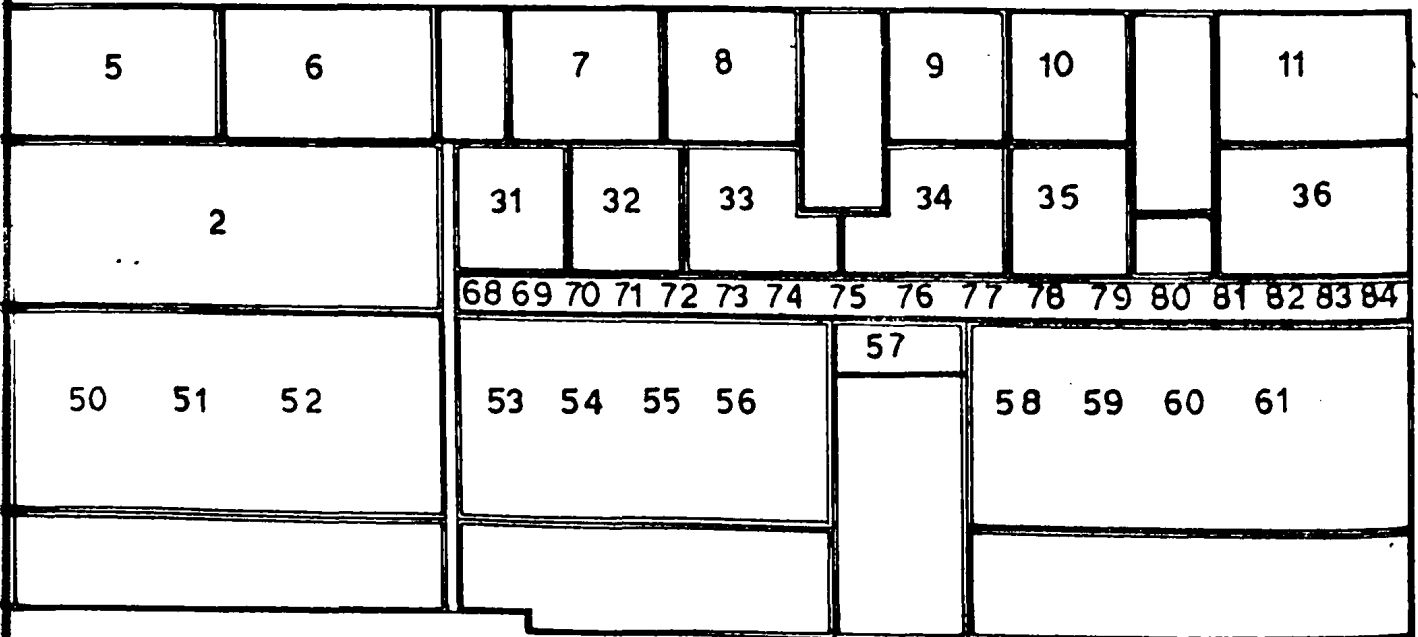

Νότιος Τοίχος

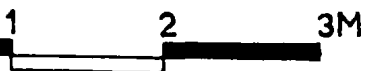

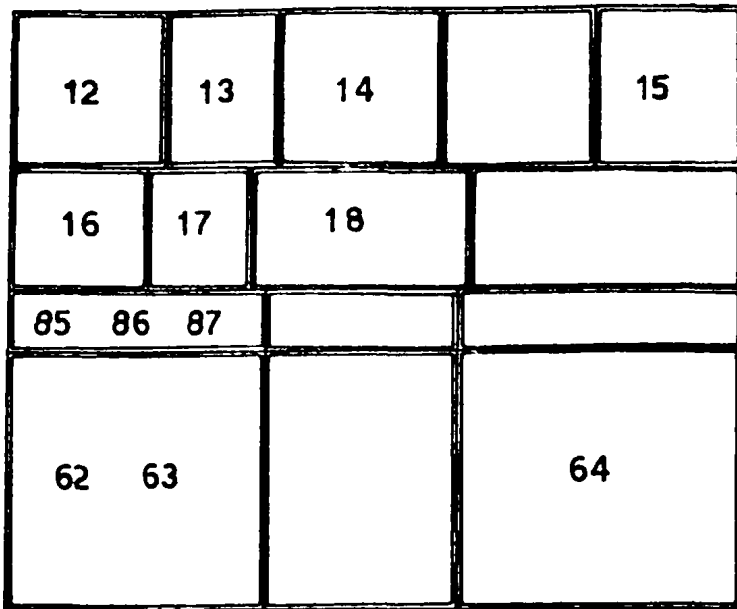

Δυτικός Τοίχος

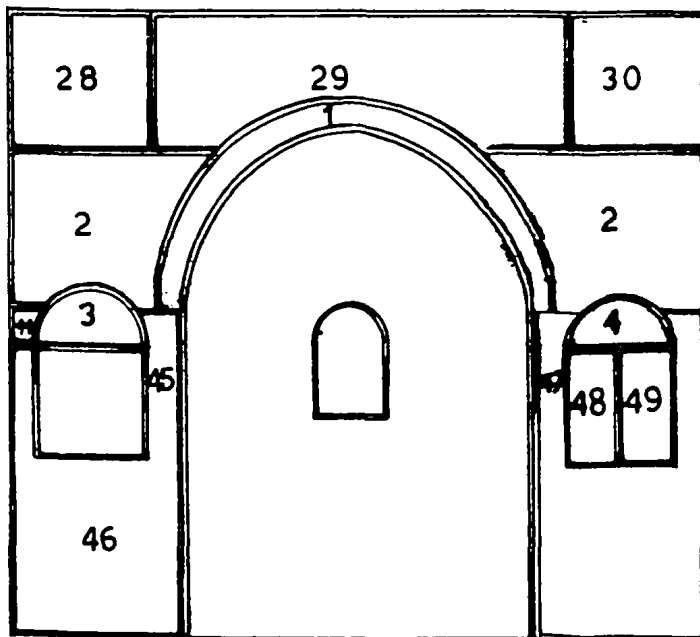

Ανατολικός Τοίχος

Σχέδιο 8 α-δ.

Ι. ΝΑΟΣ ΑΓΙΑΣ ΠΑΡΑΣΚΕΥΗΣ  
ΒΡΑΓΓΙΑΝΑ Ν. ΕΥΡΥΤΑΝΙΑΣ







† ΑΝΕΙΣΤΡΕΨΟΥΤΟΣ ΘΘΙΟΣ ΚΤΙΝΣΕΠΙΟΣ ΝΑΟΣ  
 ΤΗΩΔΙ= ΟΣΙΟΜΑ ΤΥΝΩ ΧΥ ΠΑΡΑ ΚΣ Η ΔΙΑ  
 ΕΞΟΑΧ ΚΣ ΕΥΝΔΡΟΠΗ ΣΤΙΜΙΟΤΑΤΩΝ ΧΩΝ ΚΥ  
 ΡΧ ΑΓΕΙΣ ΚΑΜΑΣ  
 ΤΕΚΝΟΙΣ ΔΣ  
 ΕΠΙΕ ΣΣ ΣΡΝ Τ ΕΤΕΛΣΟ  
 ΕΜΠ ΣΕΠΕ ΜΒΡΙΟΥ ΚΑ

11. ΒΡΑΓΓΙΑΝΑ Ν. ΕΥΡΥΤΑΝΙΑΣ. Ναός Αγίας Παρασκευής. Κτητορική επιγραφή.

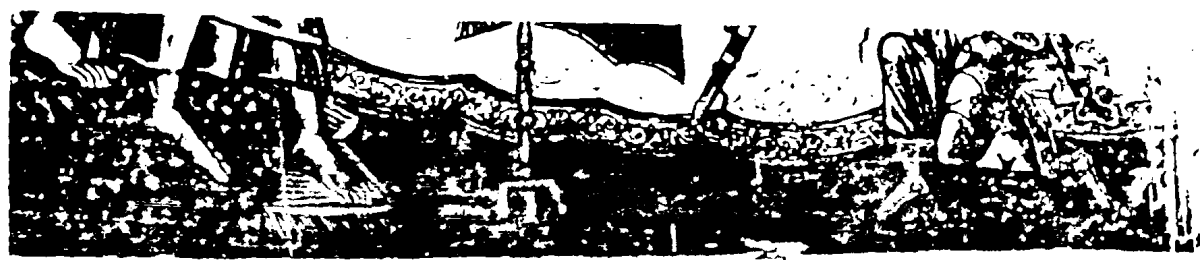

† ΙΣΤΟΡΙΘΩ ΣΣ ΘΘΙΟΣ ΚΤΙΝΣΕΠΙΟΣ ΝΑΟΣ ΉΣΥΠΕΡΑΓΑΣ ΘΚΣ ΚΑ ΠΑΡ  
 ΣΤΙΜΙΟΤΑΣ ΚΣ ΕΥΓΕΝΕΤΑΣ ΑΧΟΝΣ ΚΥΡΘΕΟ ΔΩΣΙΣ Σ ΤΣΗΟΠΕΛΙ  
 ΡΟΜΙΣ Σ ΠΑΝΟΣΙΟΤΑΤΣ ΕΠΙΣΤΕΡΟΜΟΝΑΧΗΣ ΚΥΡΑΝΩΝΗΣ  
 ΑΡΧΙΕΡΑΤΕΥΟΝΣ ΣΘΕΟΦΙΛΕΤΑΣ ΕΠΙΣΚΟΠΧΛΙΤΣΑ  
 ΧΑΡΕΥΤΕΛΙΣ

12. ΝΕΡΑΙΔΑ. Μονή Γεννήσεως Θεοτόκου. Κτητορική επιγραφή.





13. ΚΑΡΥΤΣΑ. Μονή Παναγίας Πελεκητής. Ναός Αναλήψεως του Χριστού. Κτητορική επιγραφή.



14. PENTINA. Μονή Κοιμήσεως Θεοτόκου. Κτητορική επιγραφή κυρίως ναού.

ΘΕΛΙΚΗ ΙΔΑΝΝΩΝ  
ΤΑΜΕΙΟ

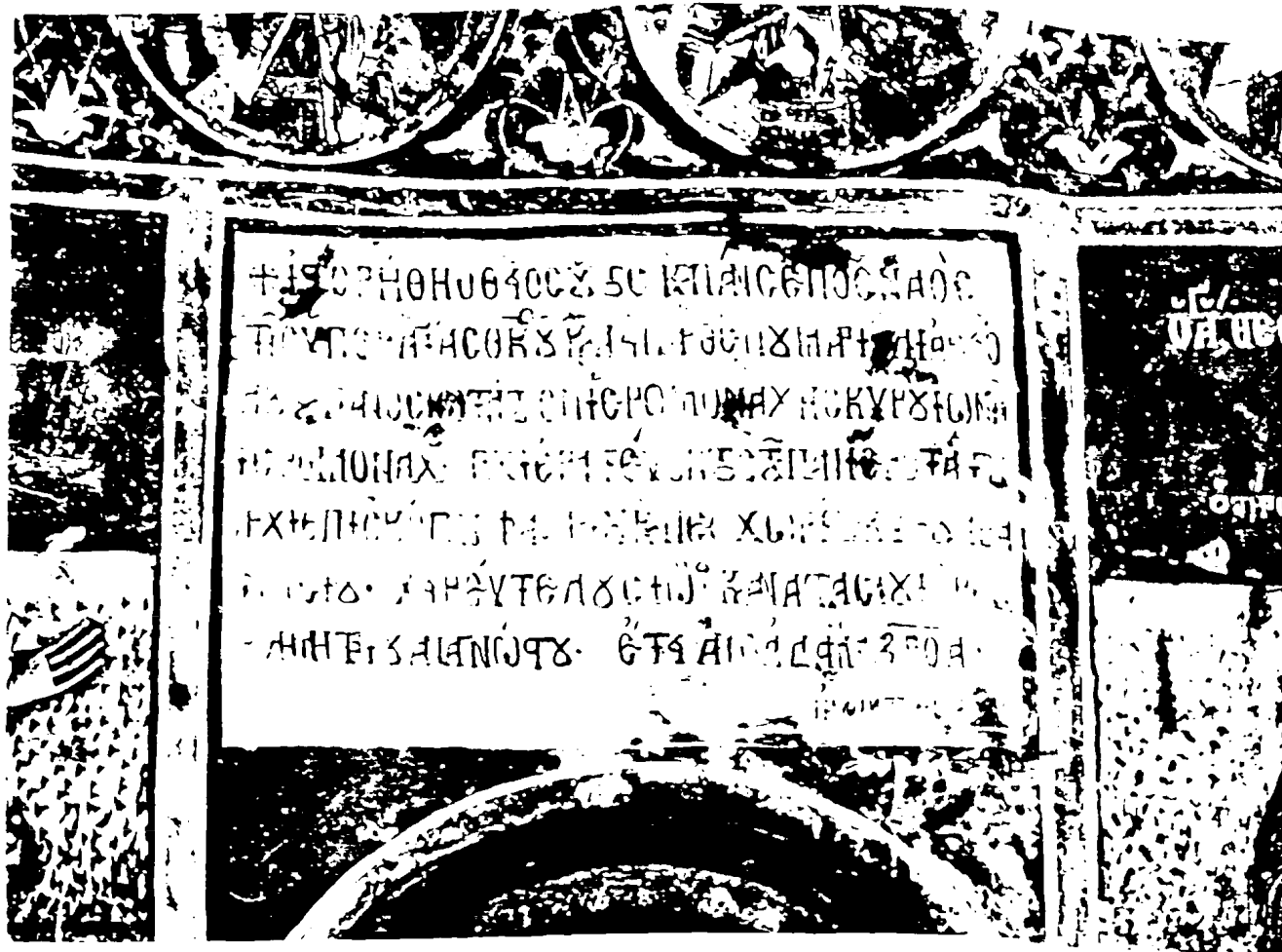

15. ΑΝΘΗΡΟ. Μονή Γενήσεως Θεοτόκου. Κτητορική επιγραφή.

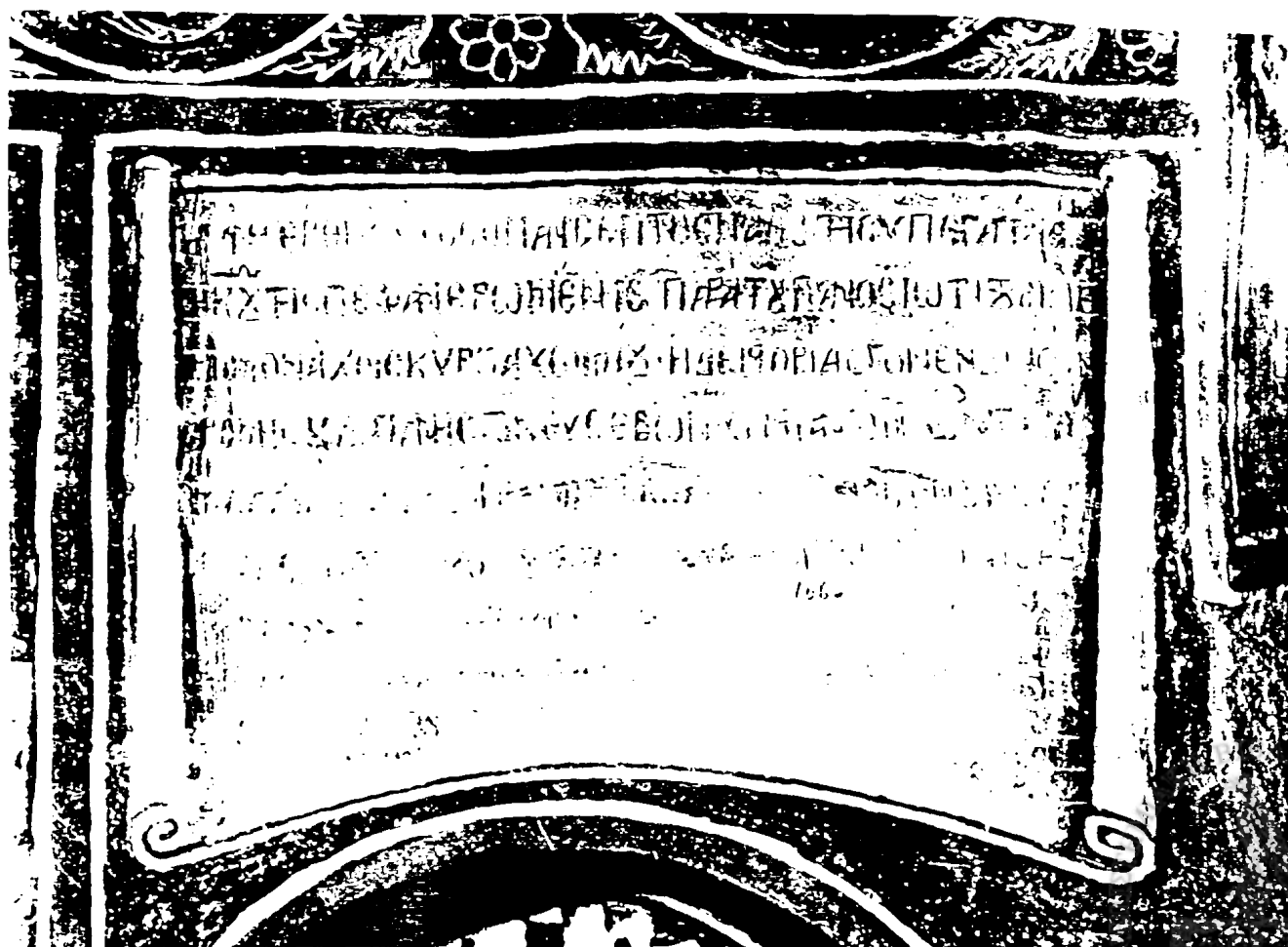

16. ΚΑΡΥΤΣΑ. Μονή Παναγίας Πελεκητής. Ναός Παναγίας Φανερωμένης.

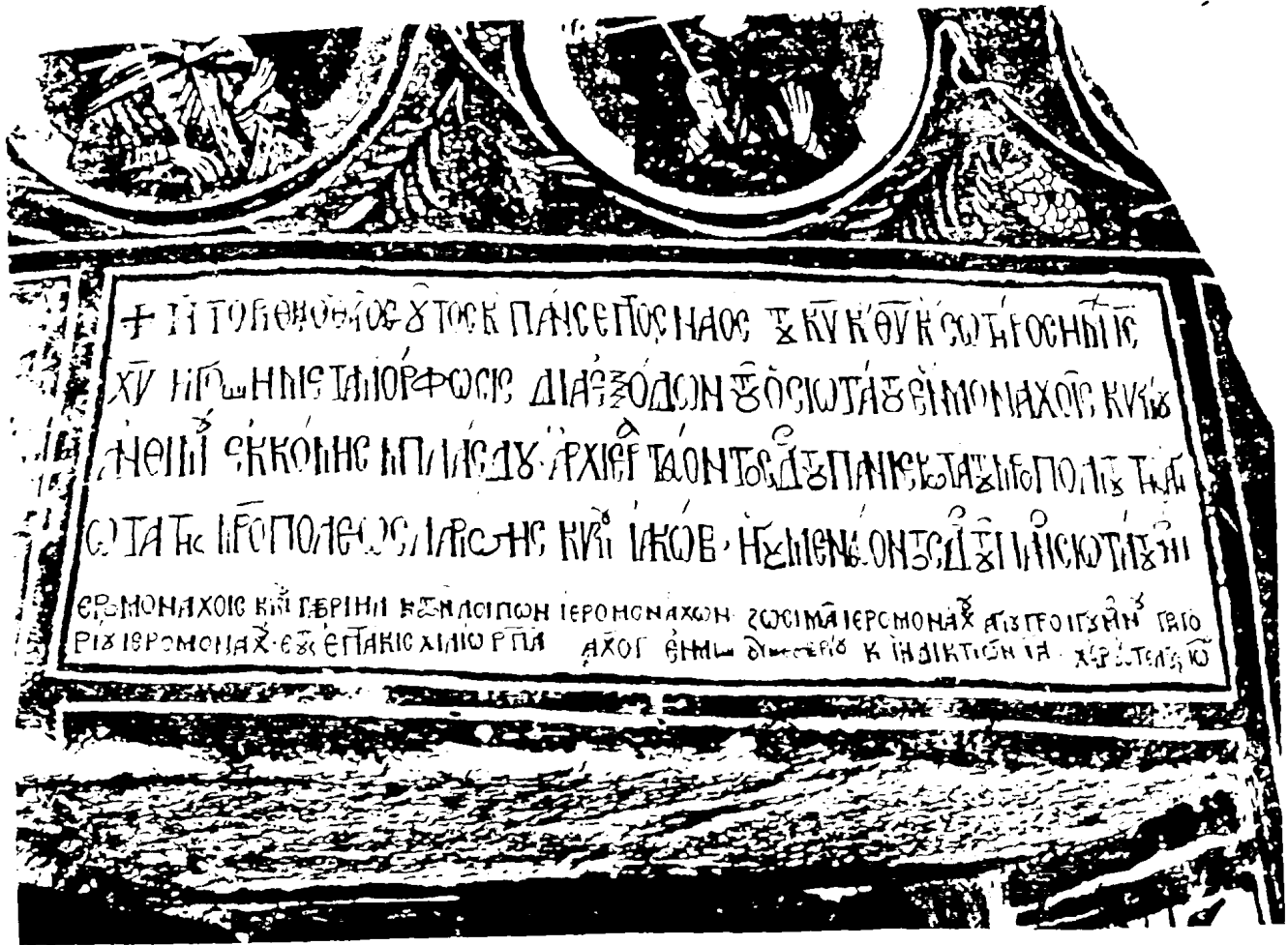

17. ΚΑΤΑΦΥΓΙ. Μονή Πέτρας. Κτητορική επιγραφή του παρεκκλησίου.

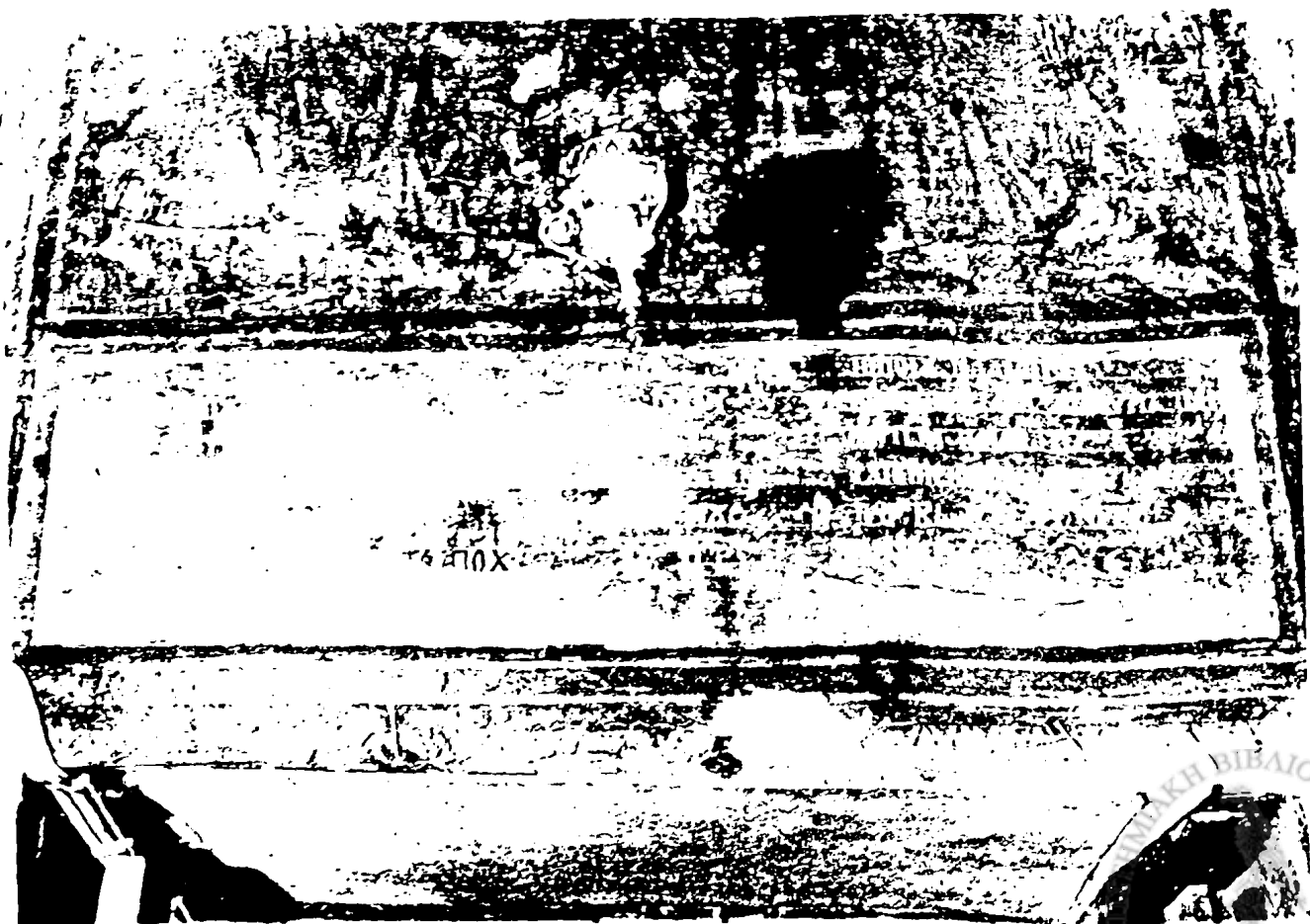

18. ΟΞΥΑ. Μονή Αγίας Τριάδας. Κτητορική επιγραφή του εσωτερικού.



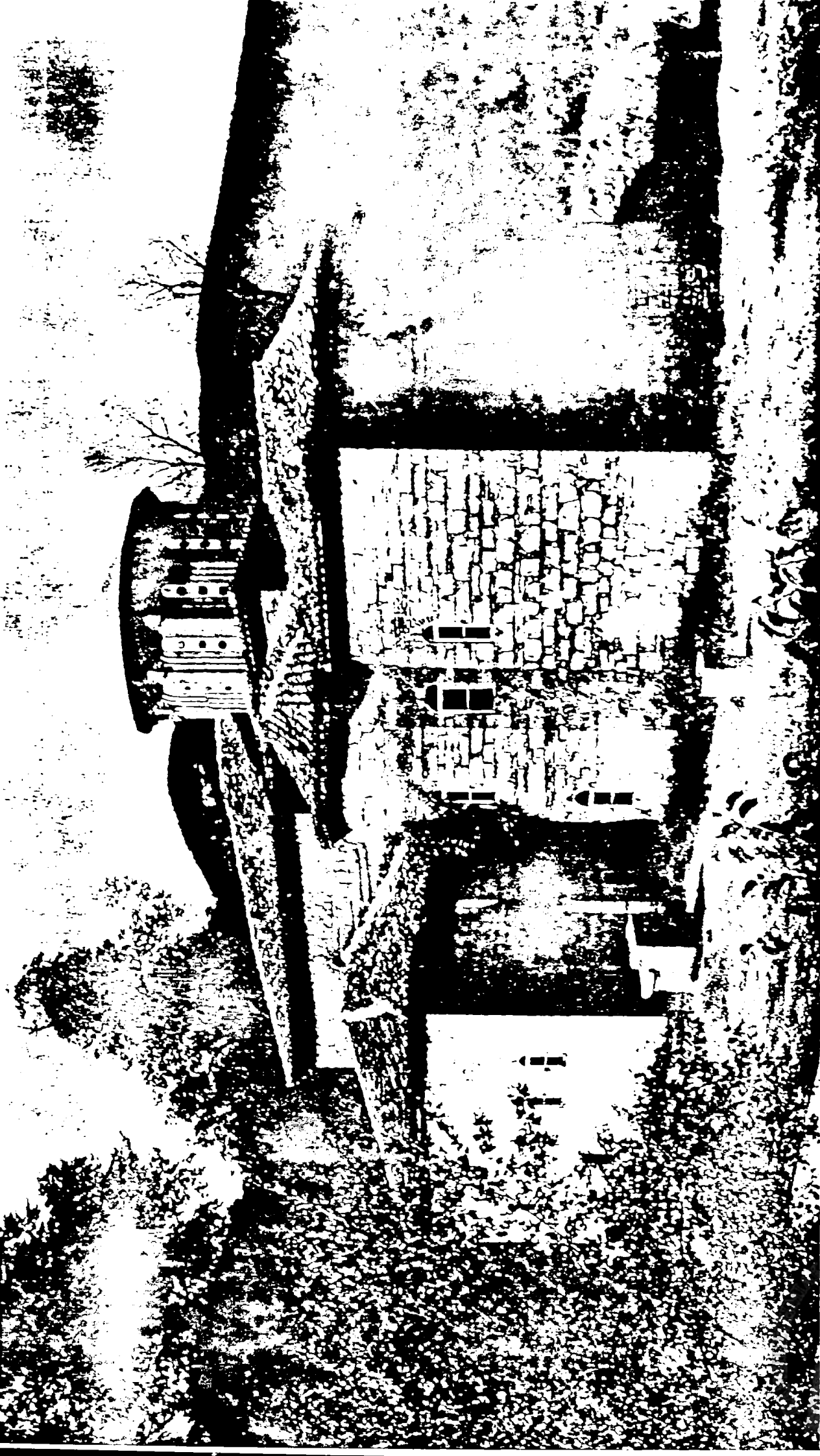

19. ΚΑΤΑΦΥΓΓΙΟ ΜΟΝΗ ΠΕΤΡΑΣ. ΕΞΩΤΕΡΙΚΗ ΑΠΟΨΗ





20. Μονή Πέτρας. Κυρίως ναός.

Άποψη του τρούλλου.

21. Μονή Πέτρας. Αγγελικές δυνάμεις στον τρούλλο. «Την τιμιωτέραν των Χερουβείμ».



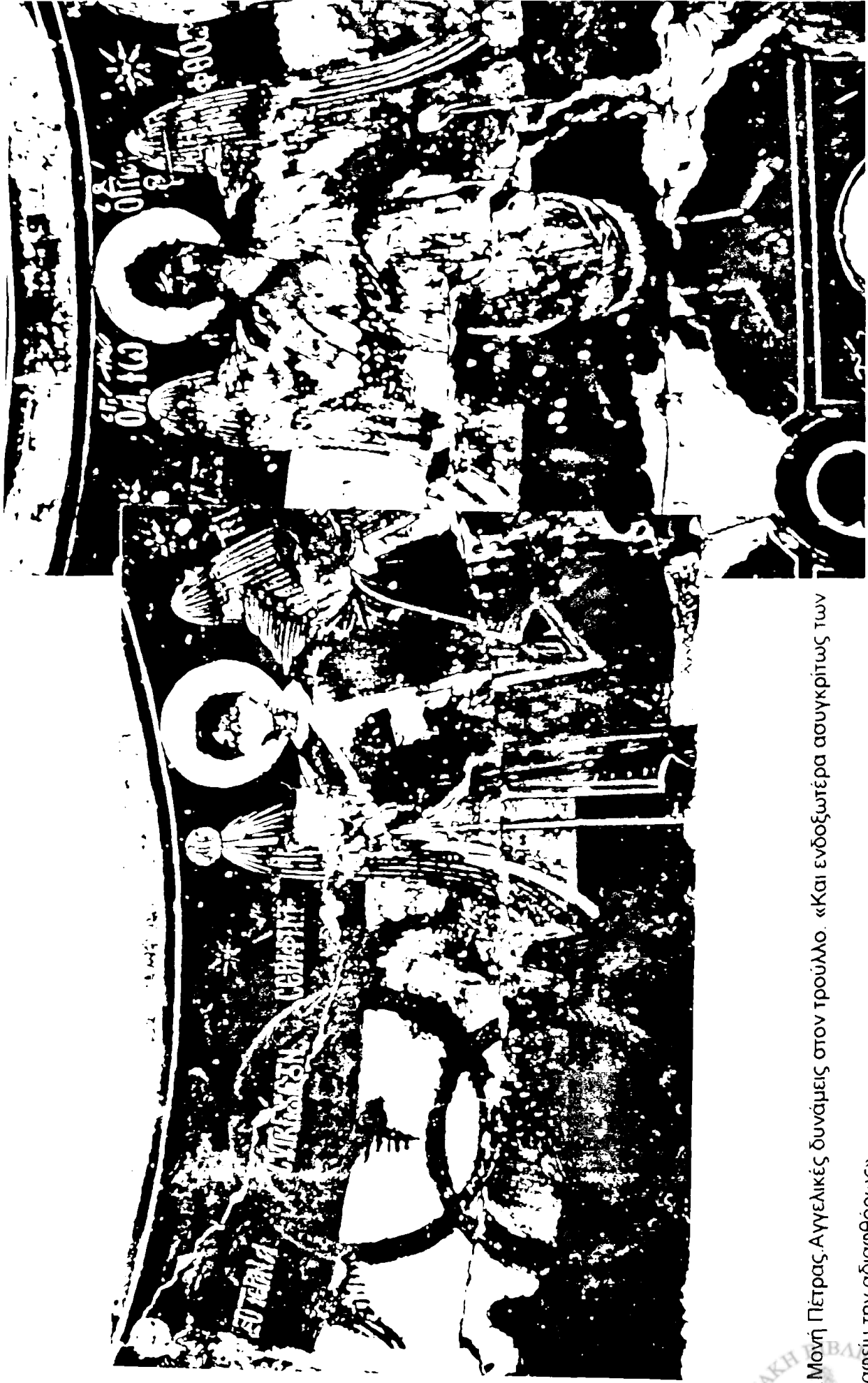

21<sup>η</sup> Μονή Πέτρας. Αγγελικές δυνάμεις στον τρούλο. «Και ενδοξωτέρα ασυγκρίτως των Σεραφείμ την αδιαφθόρωσ».



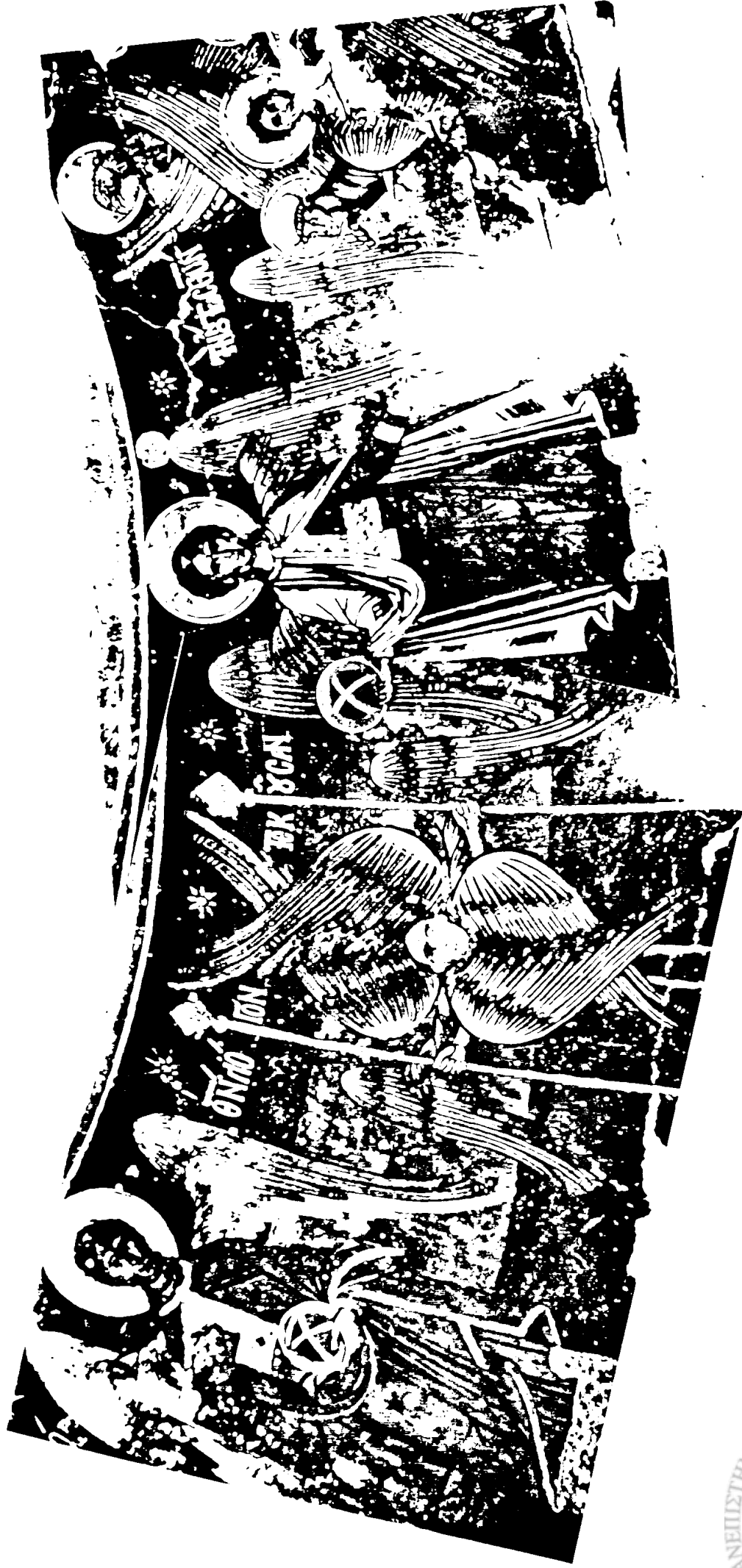

22. Μονή Πέτρας Αγγελικές δυνάμεις στον τρούλλο. «Θεόν Λόγον τεκούσαν  
την όντως Θεοτόκον».







22β. Μονή Πέτρας. Αγγελικές δυνάμεις στον τρούλλο. «Την όντως Θεοτόκον σε μεγαλύνομεν».



22γ. Μονή Πέτρας. Ο Παντοκράτωρ. Λεπτομέρεια.

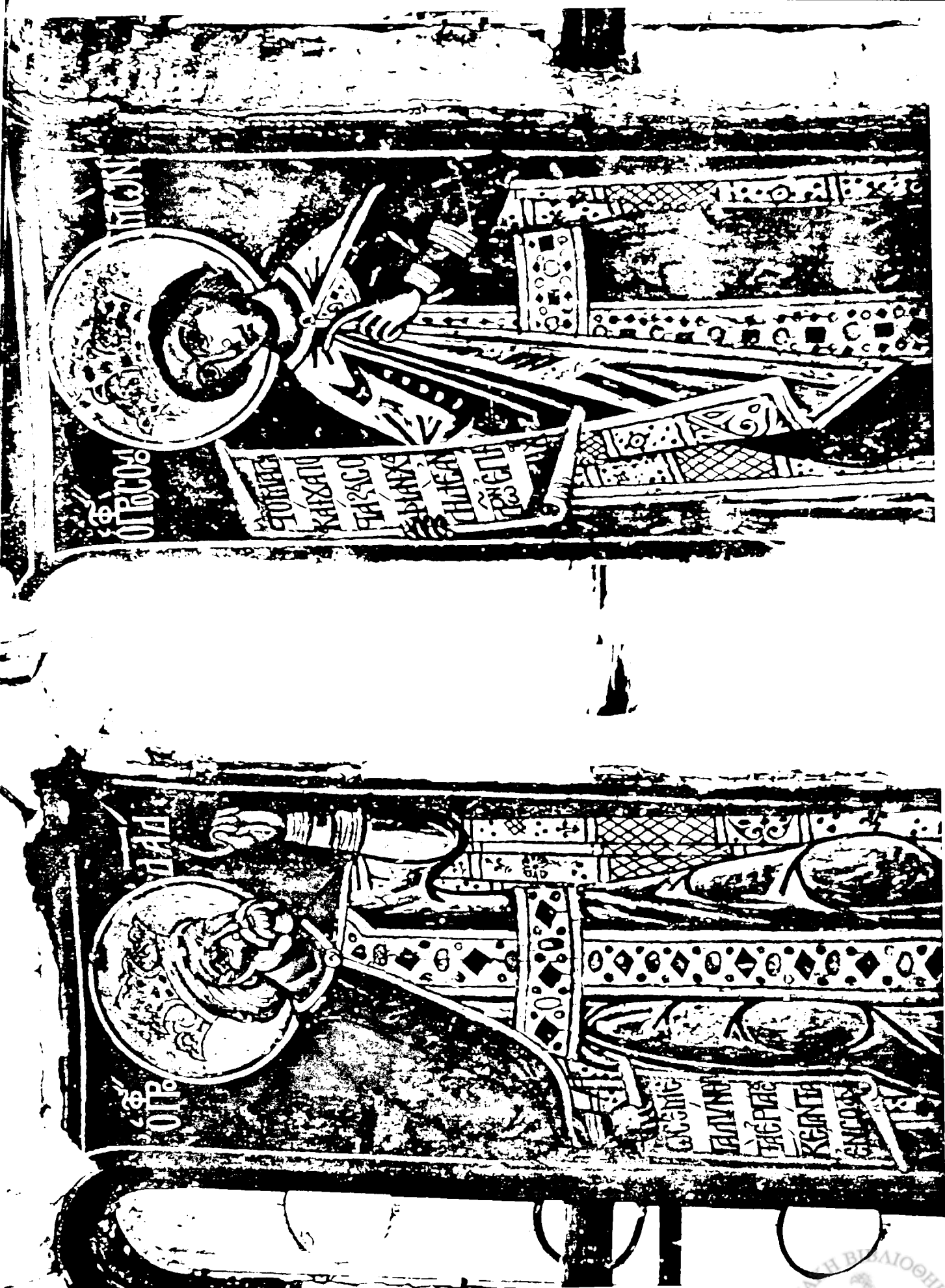

23. Μονή Πέτρας. Οι προφήτες Δαβίδ και Σολομών.

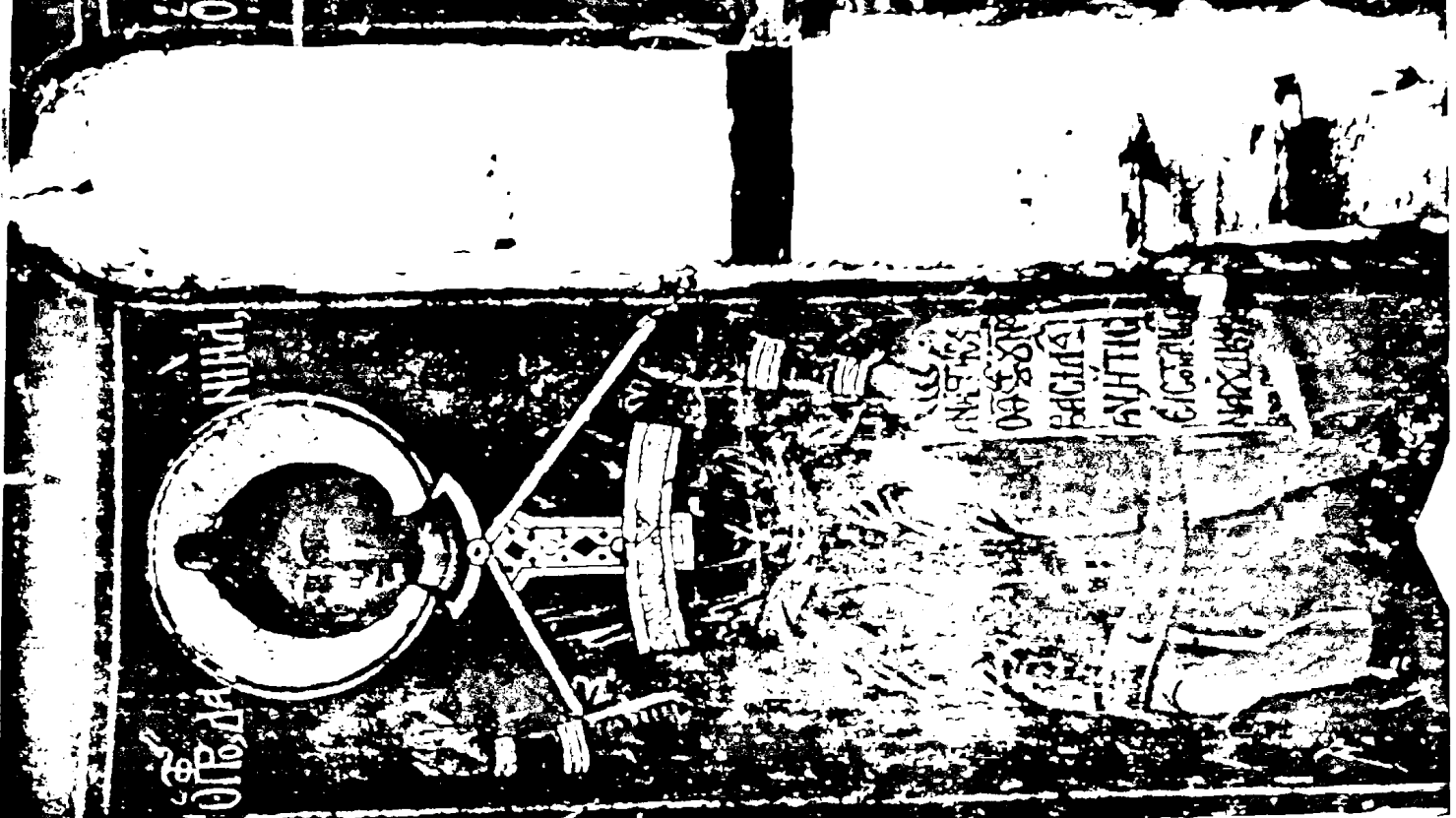

24. Μονή Πέτρας. Ο προφήτης Ησαίας.

25. Μονή Πέτρας. Ο προφήτης Δανιήλ.



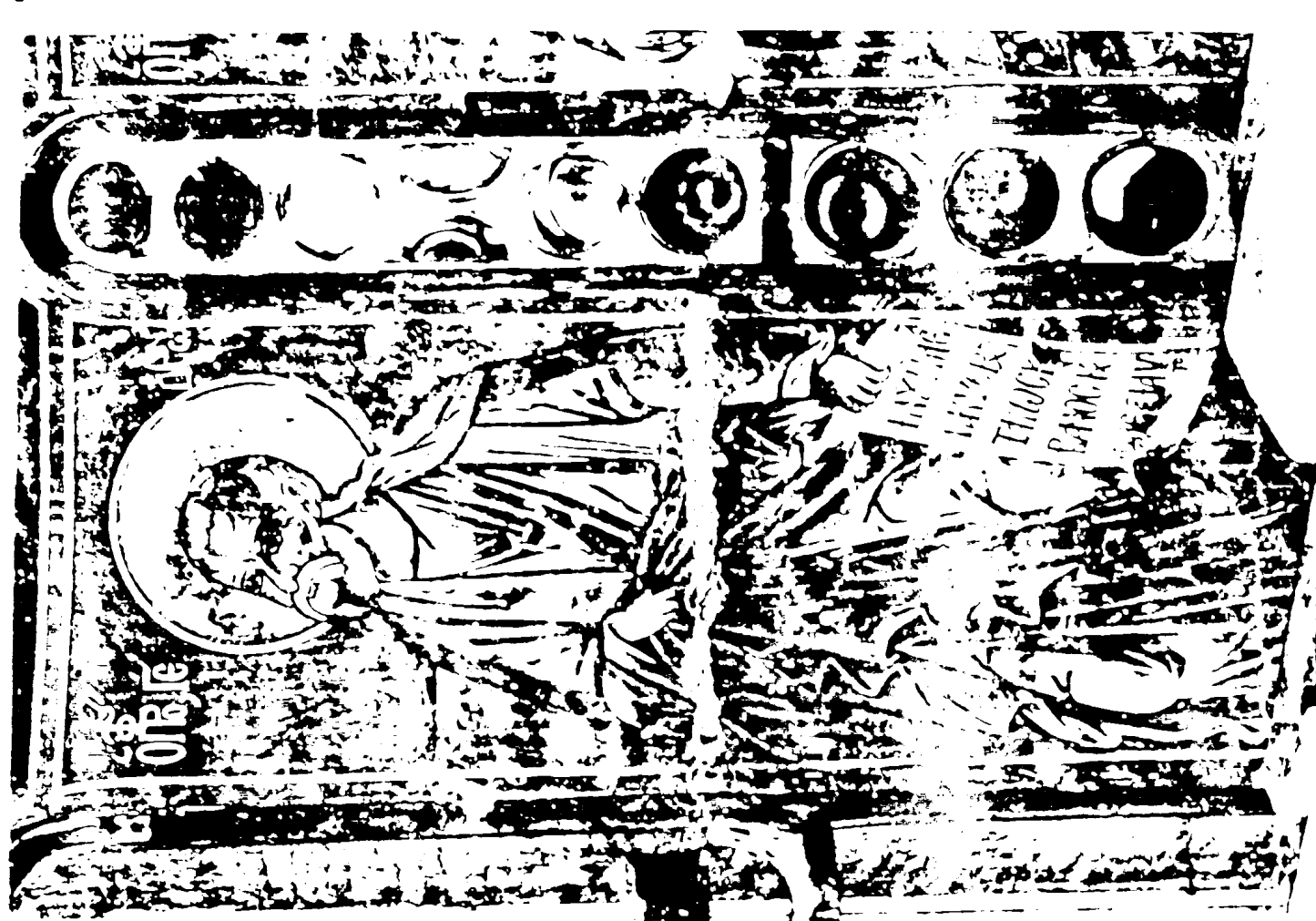

26. Μονή Πέτρας, Ο προφήτης Ιερεμίας.



27. Μονή Πέτρας, Ο προφήτης Γεδεών.



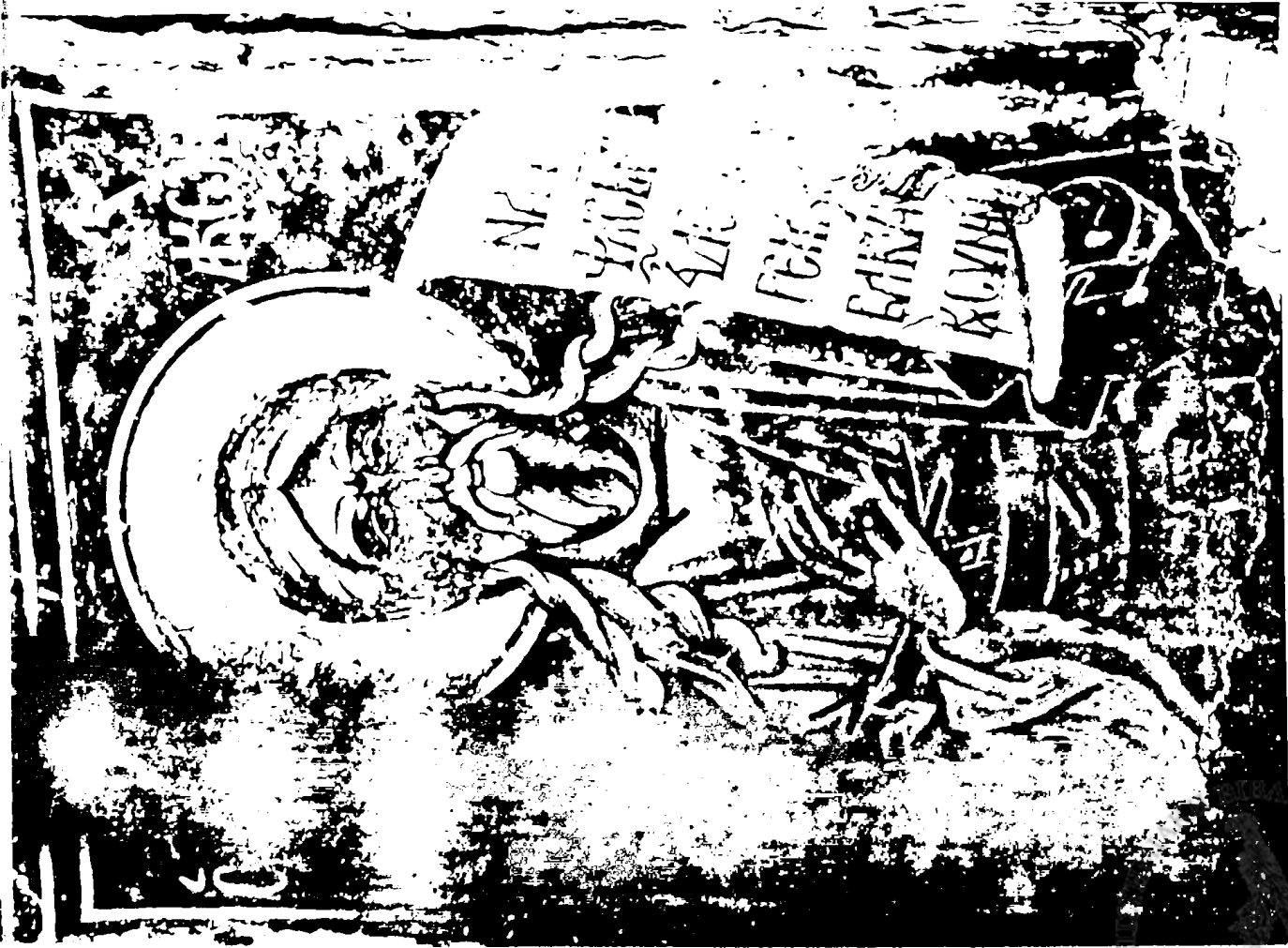

28. Μονη Πέτρας. Ο προφήτης Ιακώβ.

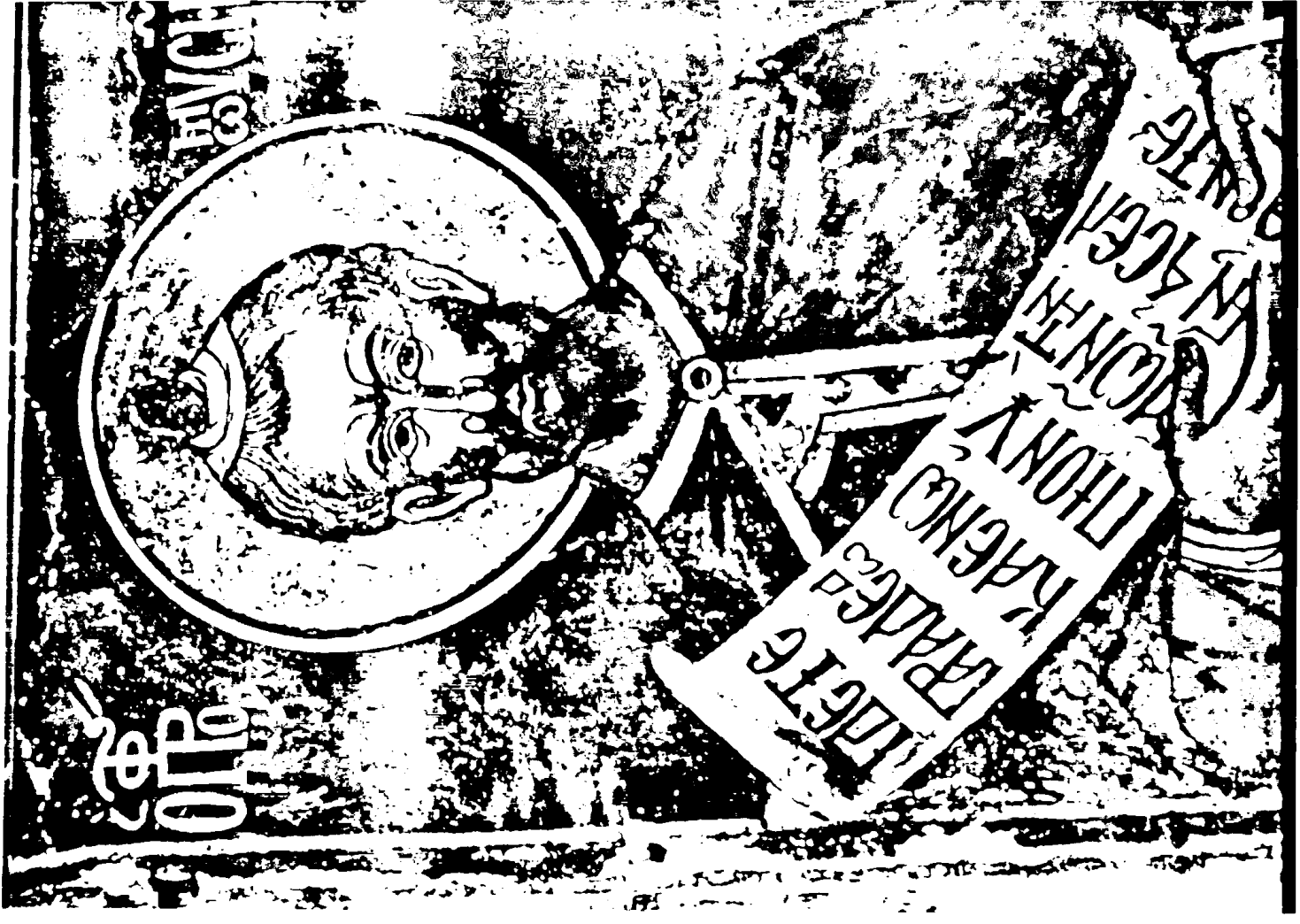

29. Μονη Πέτρας. Ο προφήτης Μωυσής.



30. Μονη Πιτρας. Οι προφητες Ζαχαριας και Ααρων.

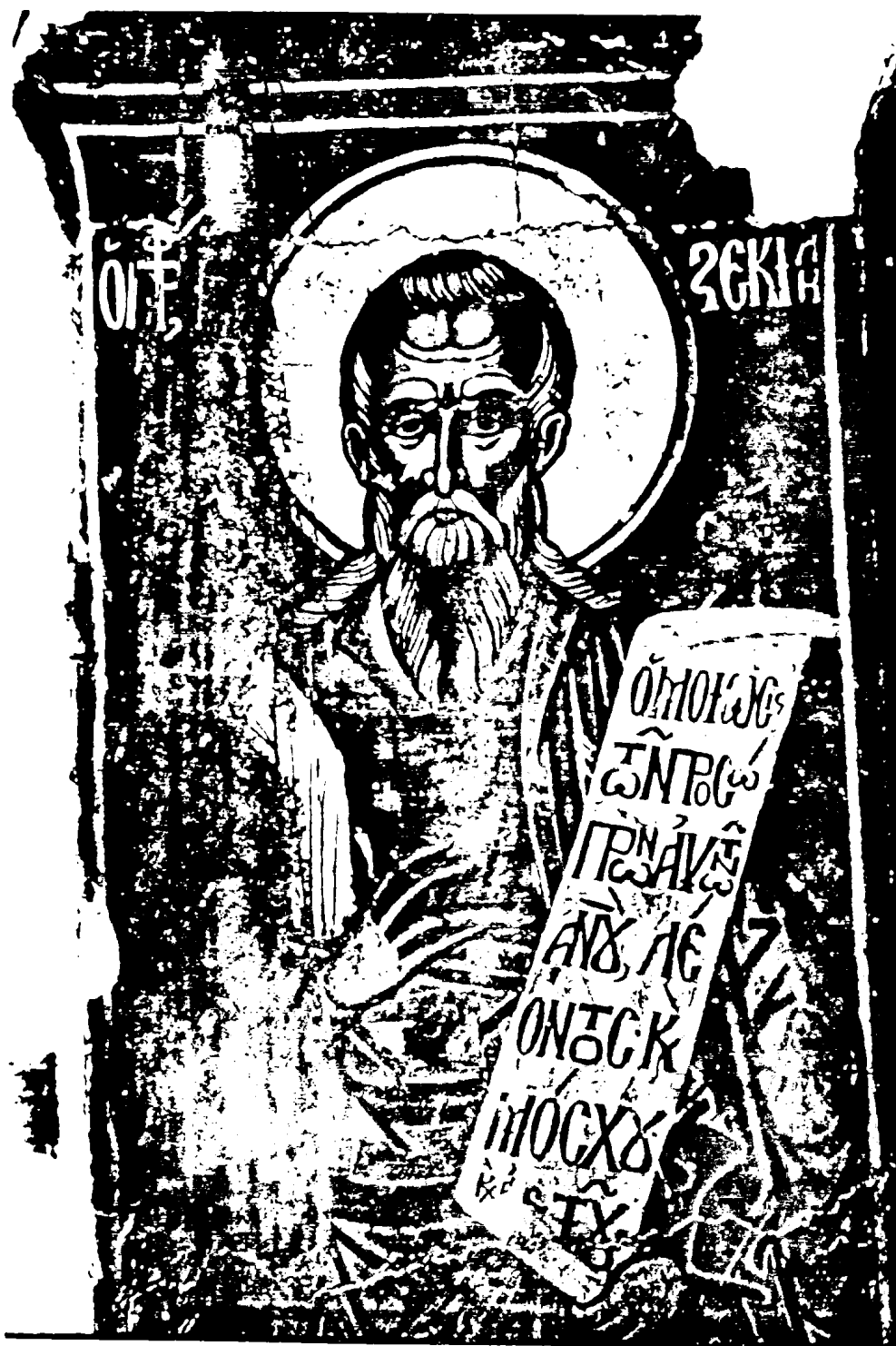

31. Μονή Πέτρας. Ο προφήτης Ιεζεκιήλ.







32. Μονή Πέτρας. Ο ευαγγελιστής Ματθαίος.



33. Μονή Πέτρας. Ο ευαγγελιστής Μάρκος.







34 Μονή Πέτρας Ο ευαγγελιστής Ιωάννης



35 Μονή Πέτρας Ο ευαγγελιστής Λουκάς.

ΕΘΝΙΚΟ ΙΣΤΟΡΙΚΟ ΜΟΥΣΕΙΟ  
ΤΑΜΕΙΟ



36. Μονή Πέτρας. Η Θεοτόκος της αψίδας.

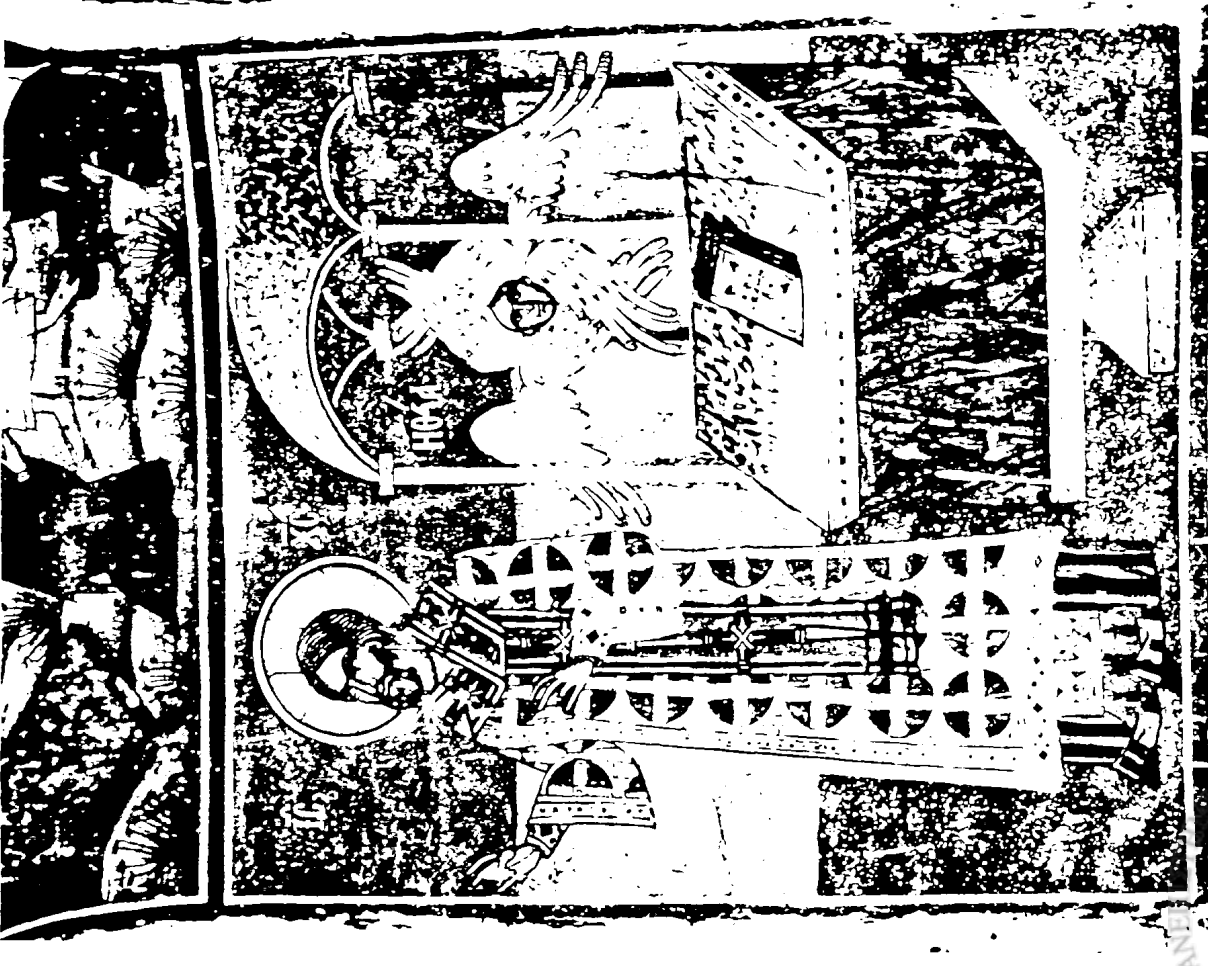
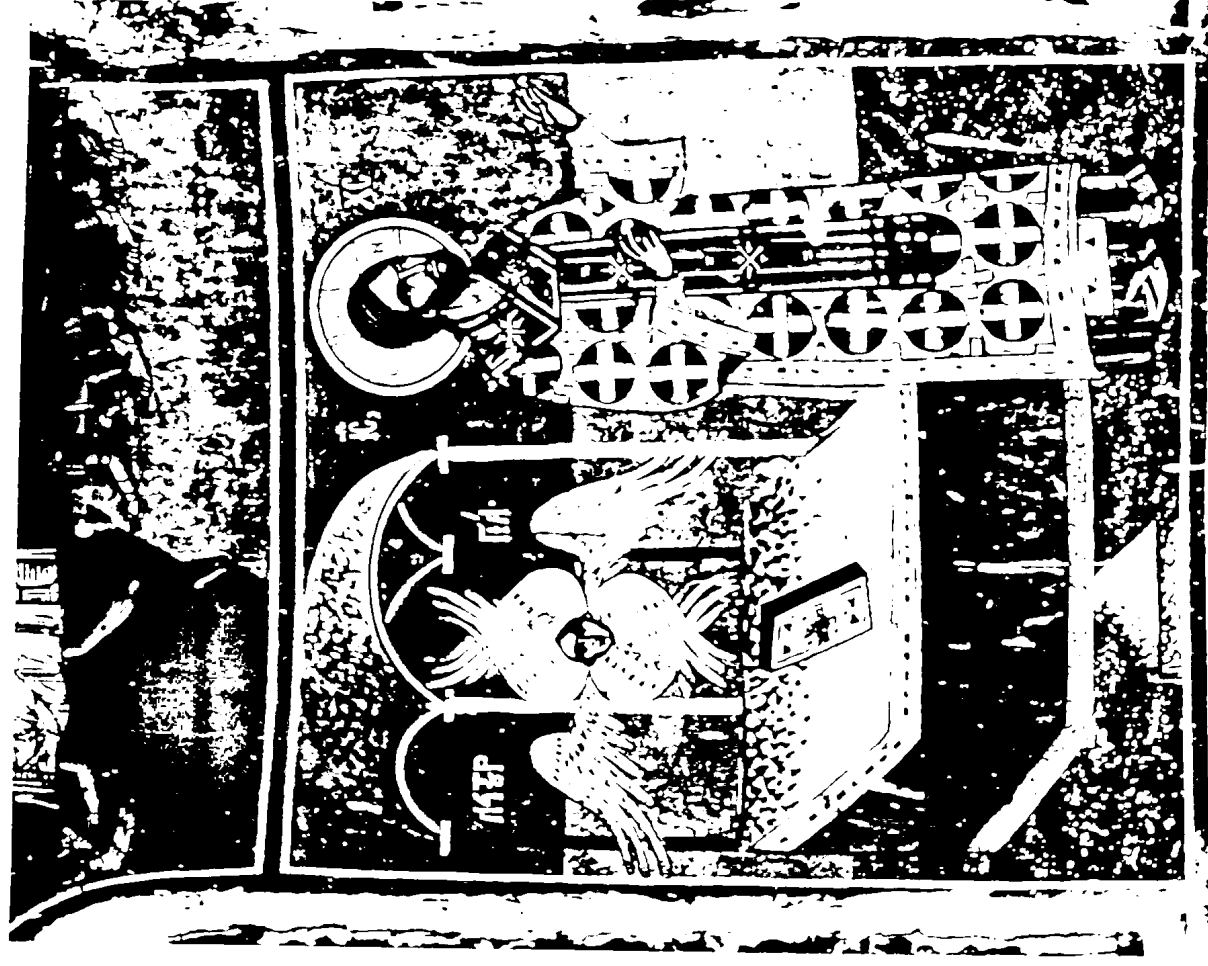

ИСТОРИЯ

ИСТОРИЯ



38-39 Μονή Πέτρας. Θεία Λειτουργία  
(δεξιό τμήμα).



ΒΙΒΛΙΟΘΗΚΗ ΙΩΑΝΝΙΝΩΝ



40-41. Μονή Πέτρας. Θεία Λειτουργία  
(αριστερό τμήμα).



ΕΛΛΗΝΙΚΗ ΔΗΜΟΚΡΑΤΙΑ  
ΥΠΟΥΡΓΕΙΟ ΠΑΙΔΕΙΑΣ, ΕΡΕΥΝΑΣ ΚΑΙ ΘΡΗΣΚΕΥΜΑΤΩΝ  
ΙΝΣΤΙΤΟΥΤΟ ΤΕΧΝΟΛΟΓΙΑΣ ΥΠΟΛΟΓΙΣΤΩΝ ΚΑΙ ΕΚΔΟΣΕΩΝ ΔΙΔΑΚΤΙΚΩΝ ΒΙΒΛΙΩΝ  
ΤΕΧΝΟΛΟΓΙΚΟ ΕΚΔΟΣΗΚΟ ΣΤΕΛΙΟ



Μονή Πέτρας. Η Θεία Κοινωνία. Ο Χριστός και οι απόστολοι Παύλος, Ιωάννης και Μάρκος.



43. Μονή Πέτρας. Η Θεία Κοινωνία. Οι απόστολοι Ανδρέας, Βαρθολομαίος και Φίλιππος.





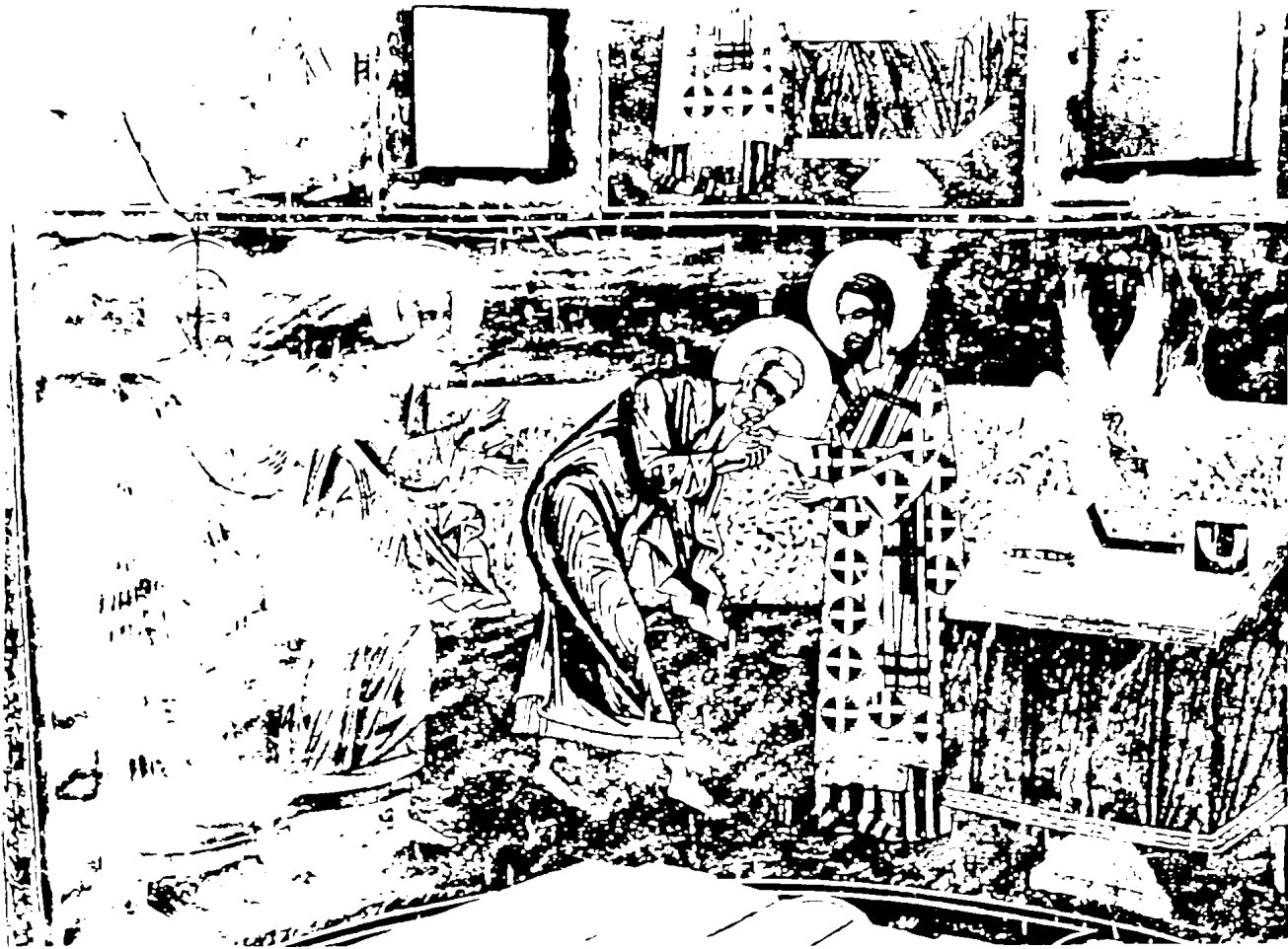

44. Μονή Πέτρας. Ο Χριστός και οι απόστολοι Πέτρος, Ματθαίος και Λουκάς.



45. Μονή Πέτρας. Οι απόστολοι Σίμων, Ιούδας και Θωμάς.

ΒΑΣΙΛΕΥΣΙΝ  
ΙΩΑΝΝΗΝ  
ΤΙΤ

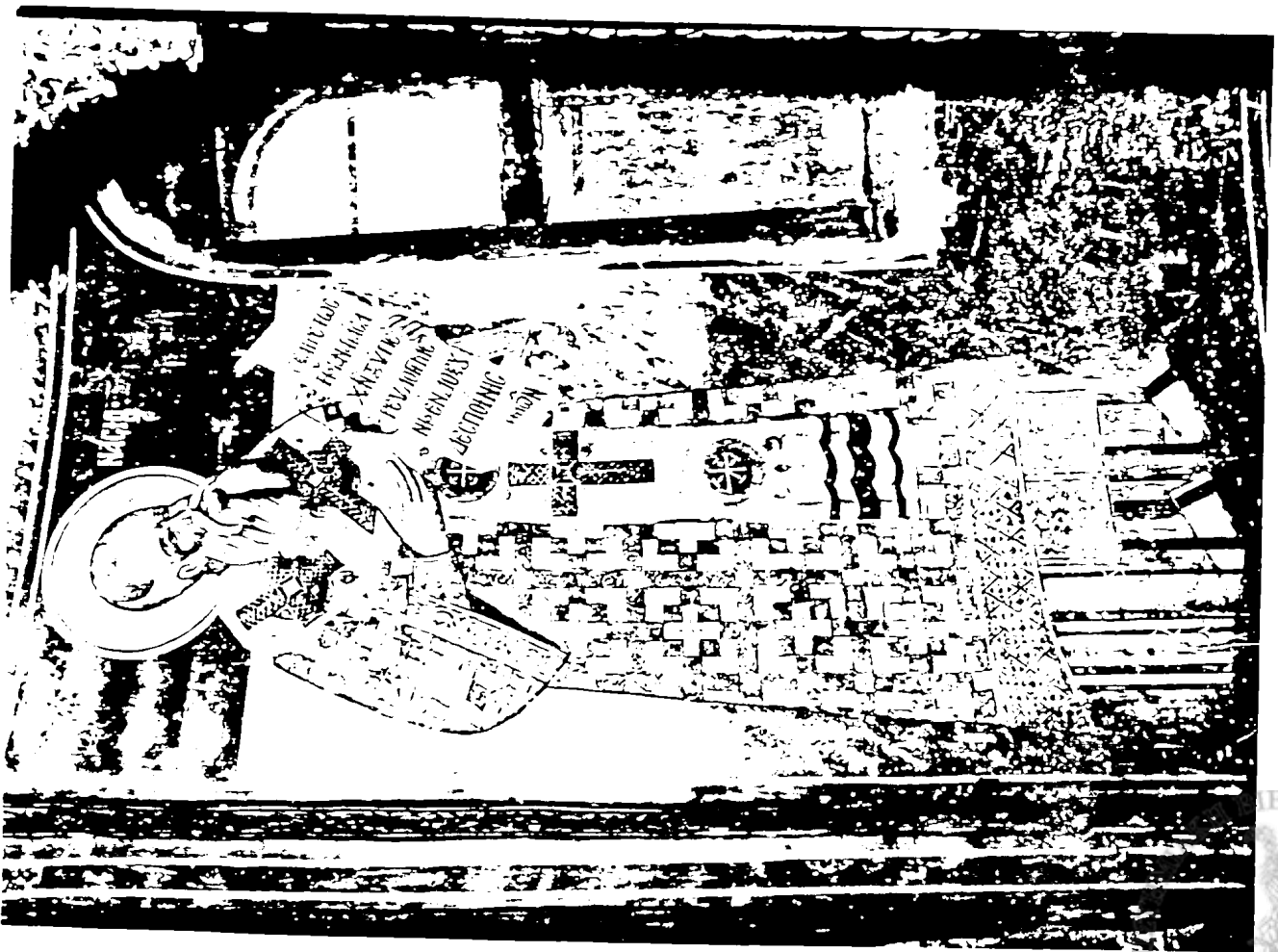

46. Μονή Πέτρας. Ο Άγιος Αθανάσιος Αλεξανδρείας.

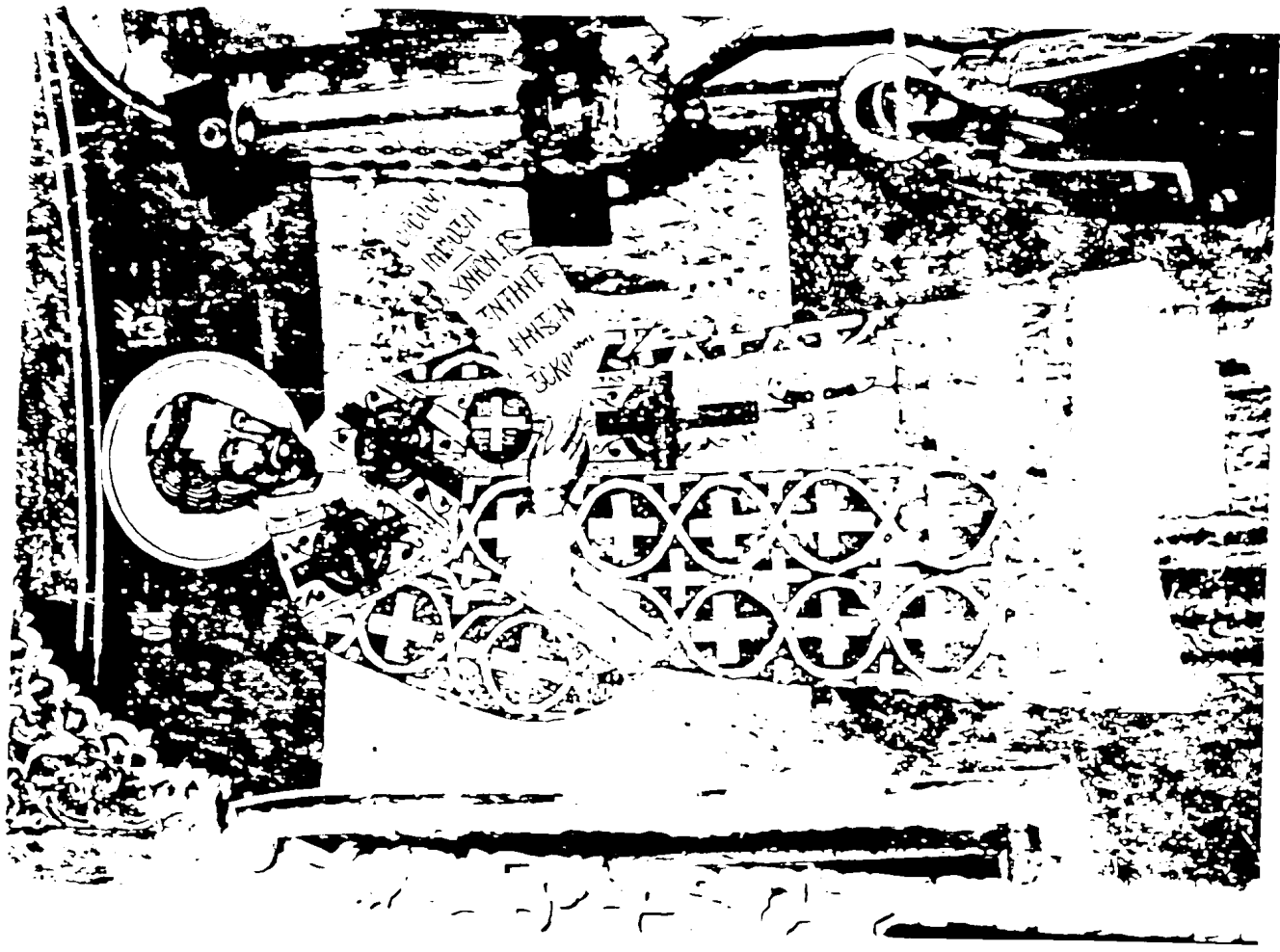

47. Μονή Πέτρας. Ο Άγιος Ιωάννης ο Χρυσόστομος.



114

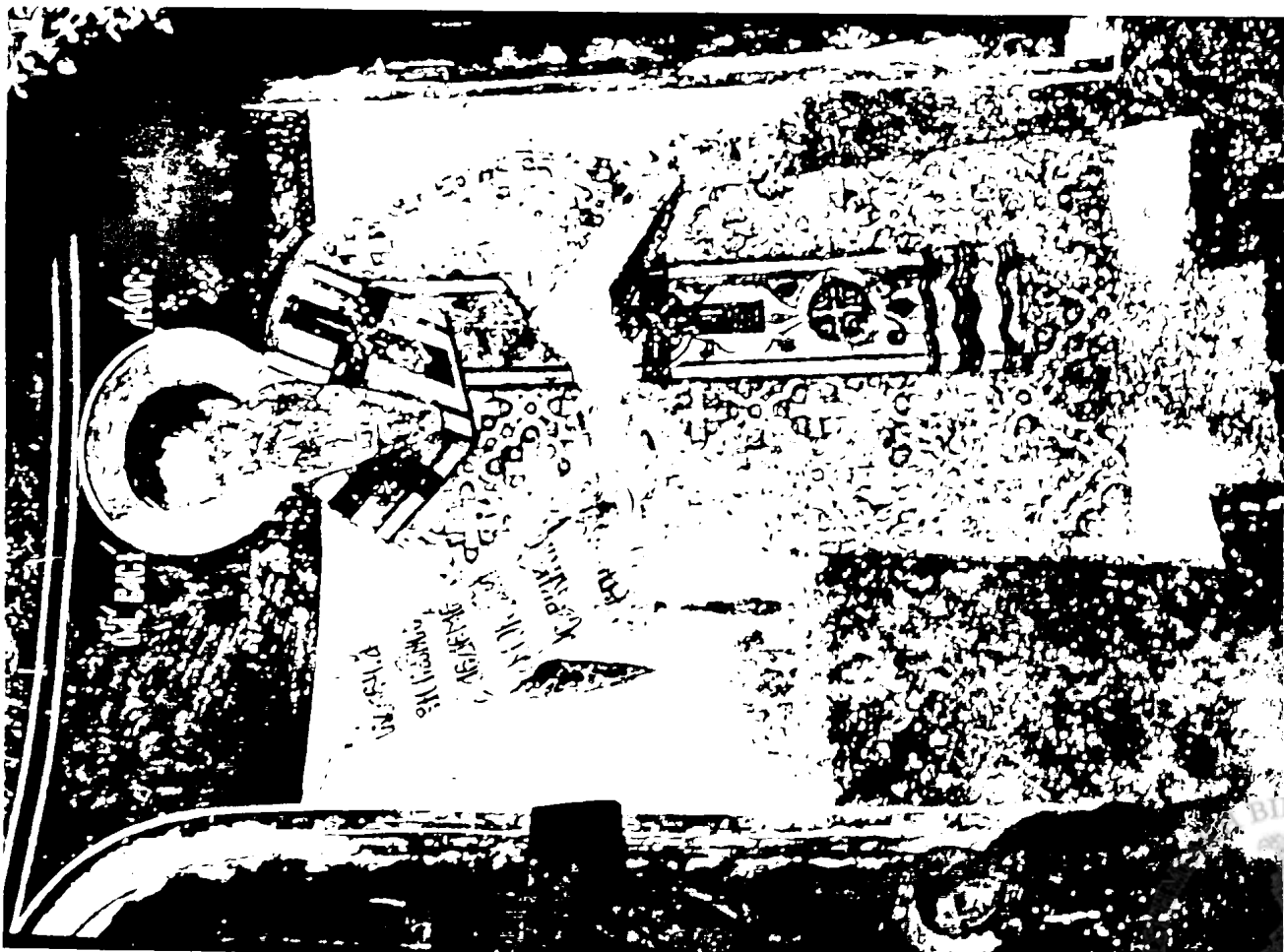
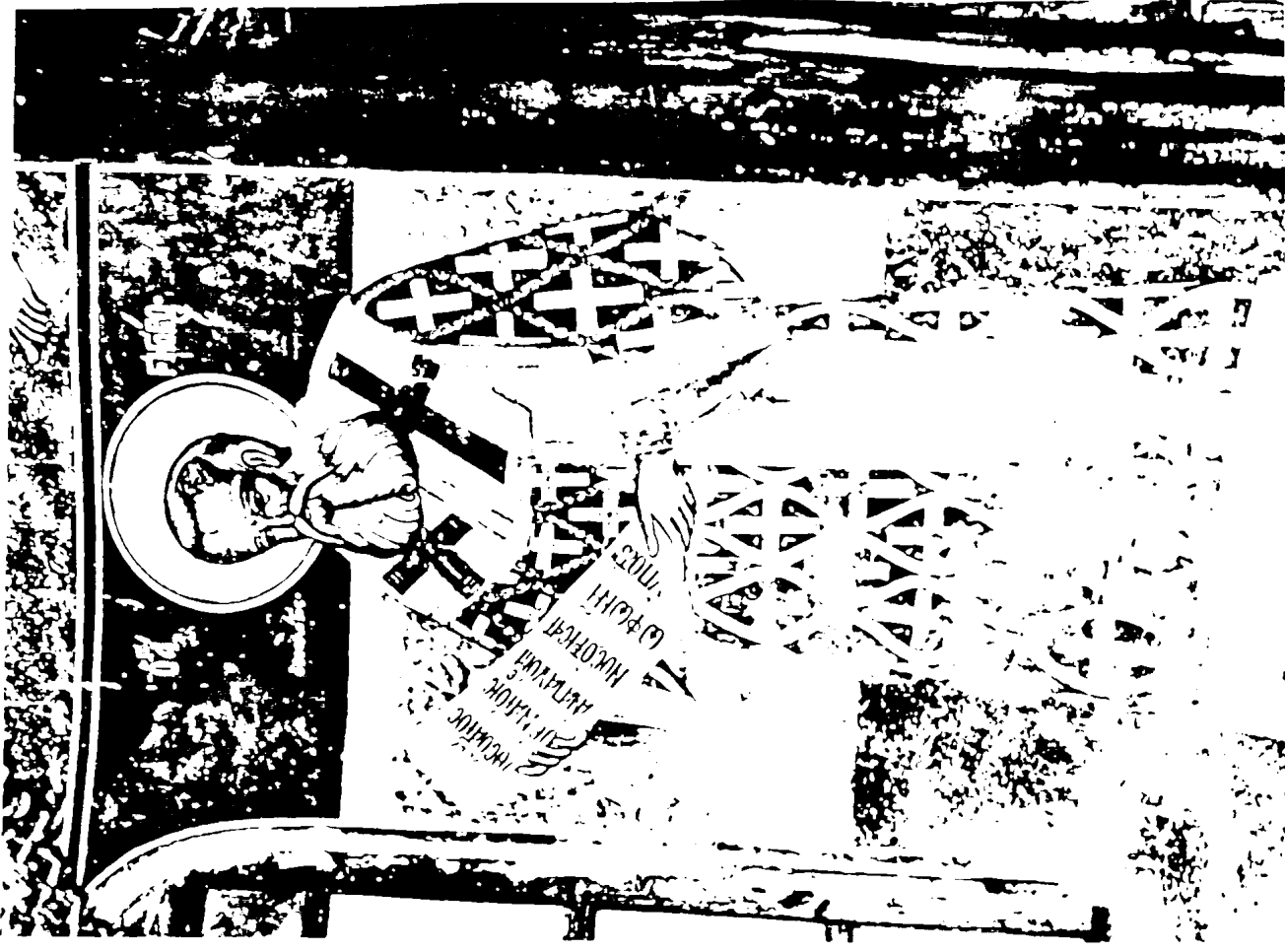

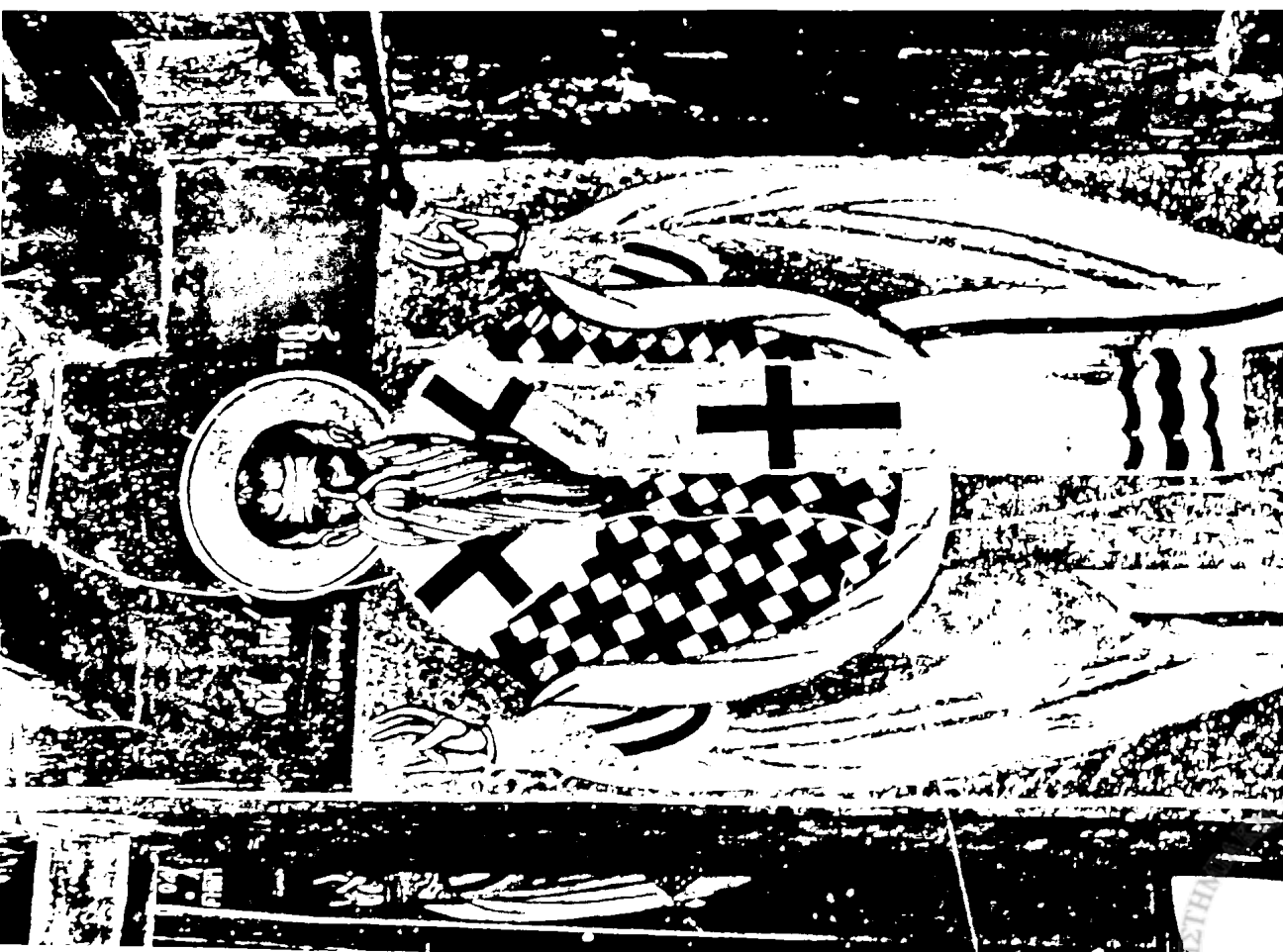
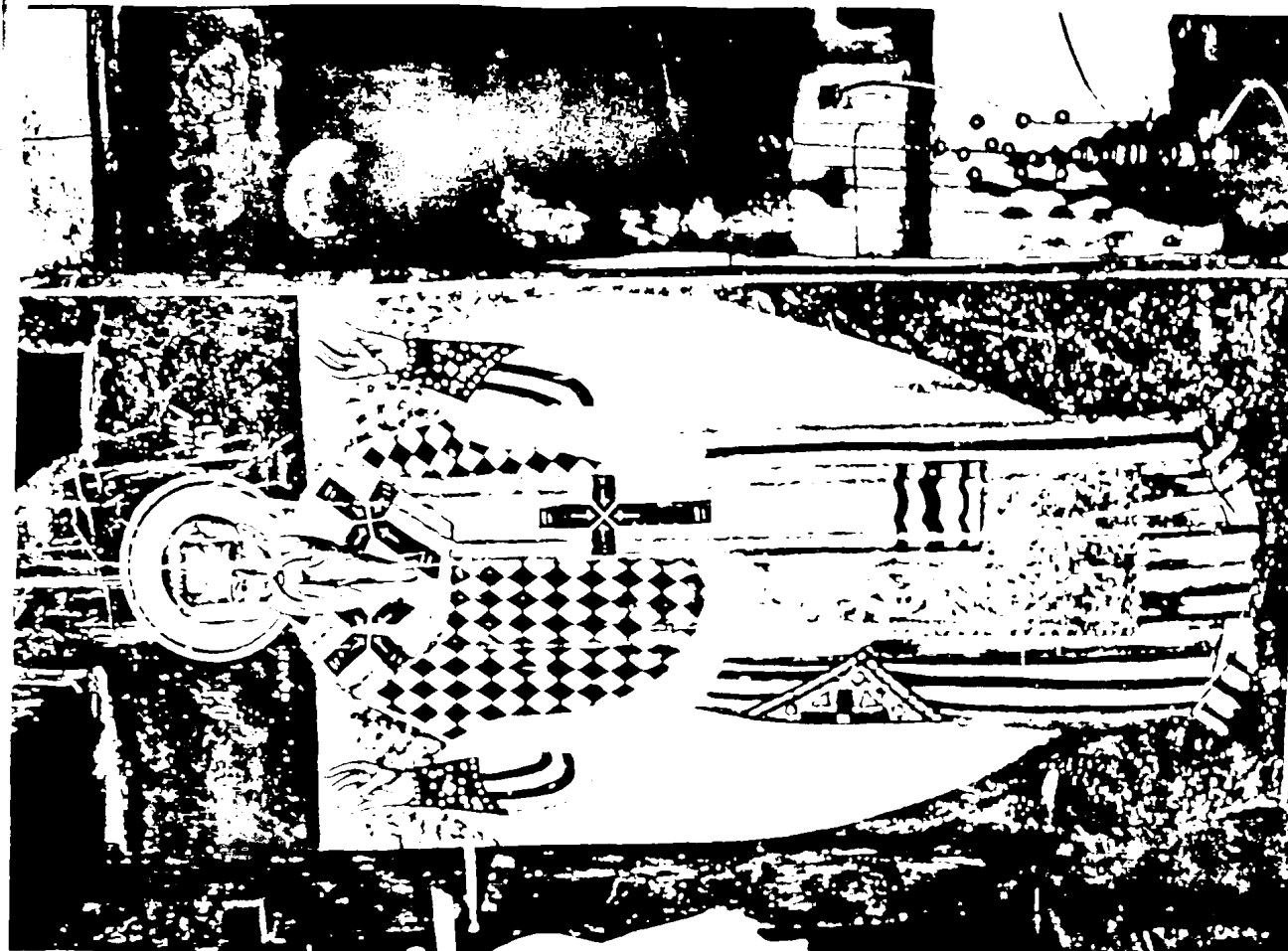





54 Μονή Πέ



55 Μονή Π  
της Προθέο







58 Μονή Πέτρας Ο Χριστός ως της Μεγάλης Βουλής Άγγελος.



59 Μονή Πέτρας Η Σοφ  
εαυτή οίκον.







60 Μονη Πετρας Η Σκηνη του Μαρτυριου



61. Μονή Πέτρας. Η Μεταφορά της Κιβωτού στα Ιεροσόλυμα.

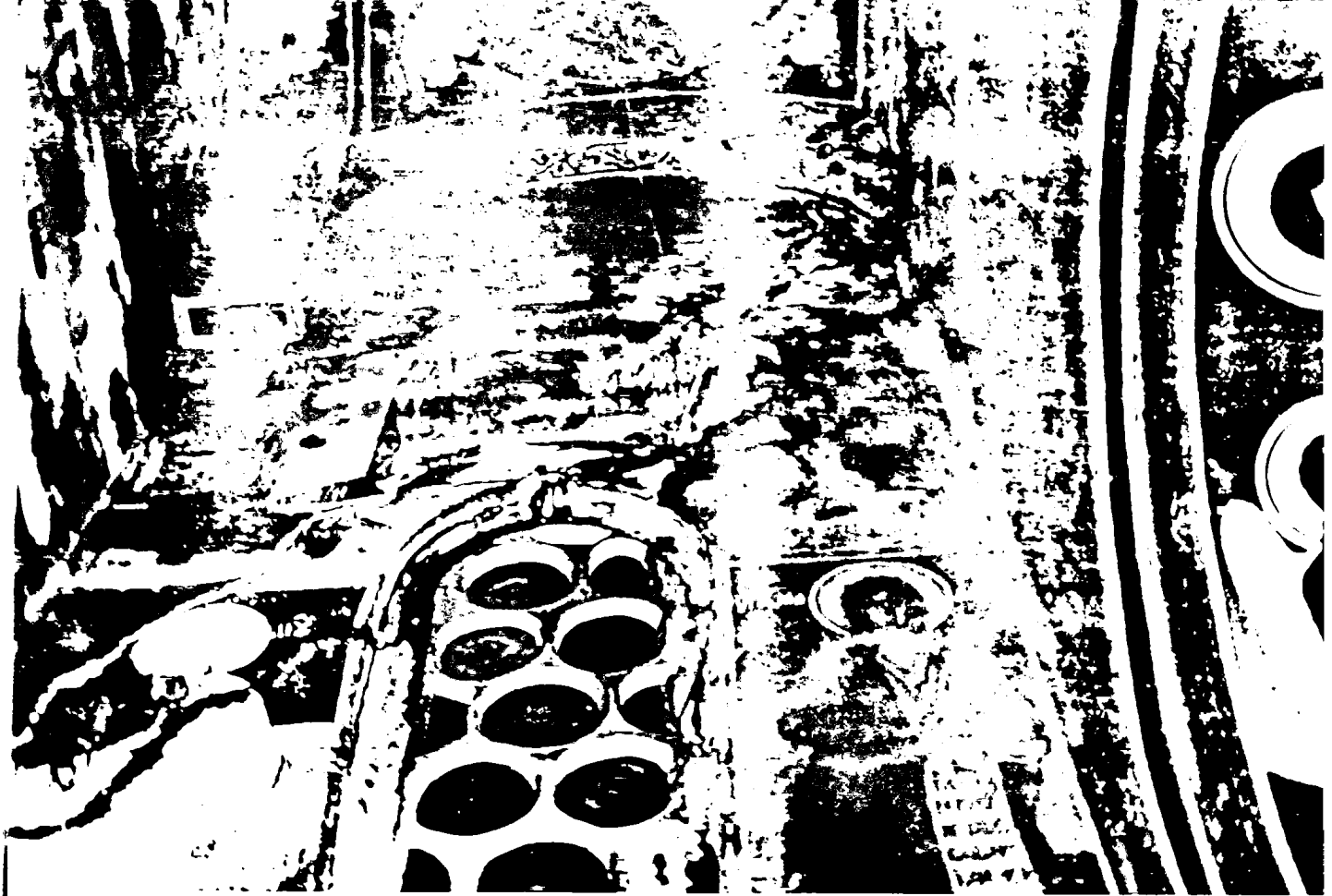

62 Μονή Πέτρας. Η Είσοδος της Κιβωτού στο Ναο του Σολομώντα.



63. Μονή Πέτρας. Η Μετάνοια του Δαβίδ.





64. Μονή Πέτρας. Η Προσκύνηση της Αγίας Τριάδος απο τον Αβραάμ.



65. Μονή Πέτρας. Η Φιλοξενία του Αβραάμ.



66. Μονή Πέτρας. Άποψη του Βόρειου τοίχου της Προθέσεως.

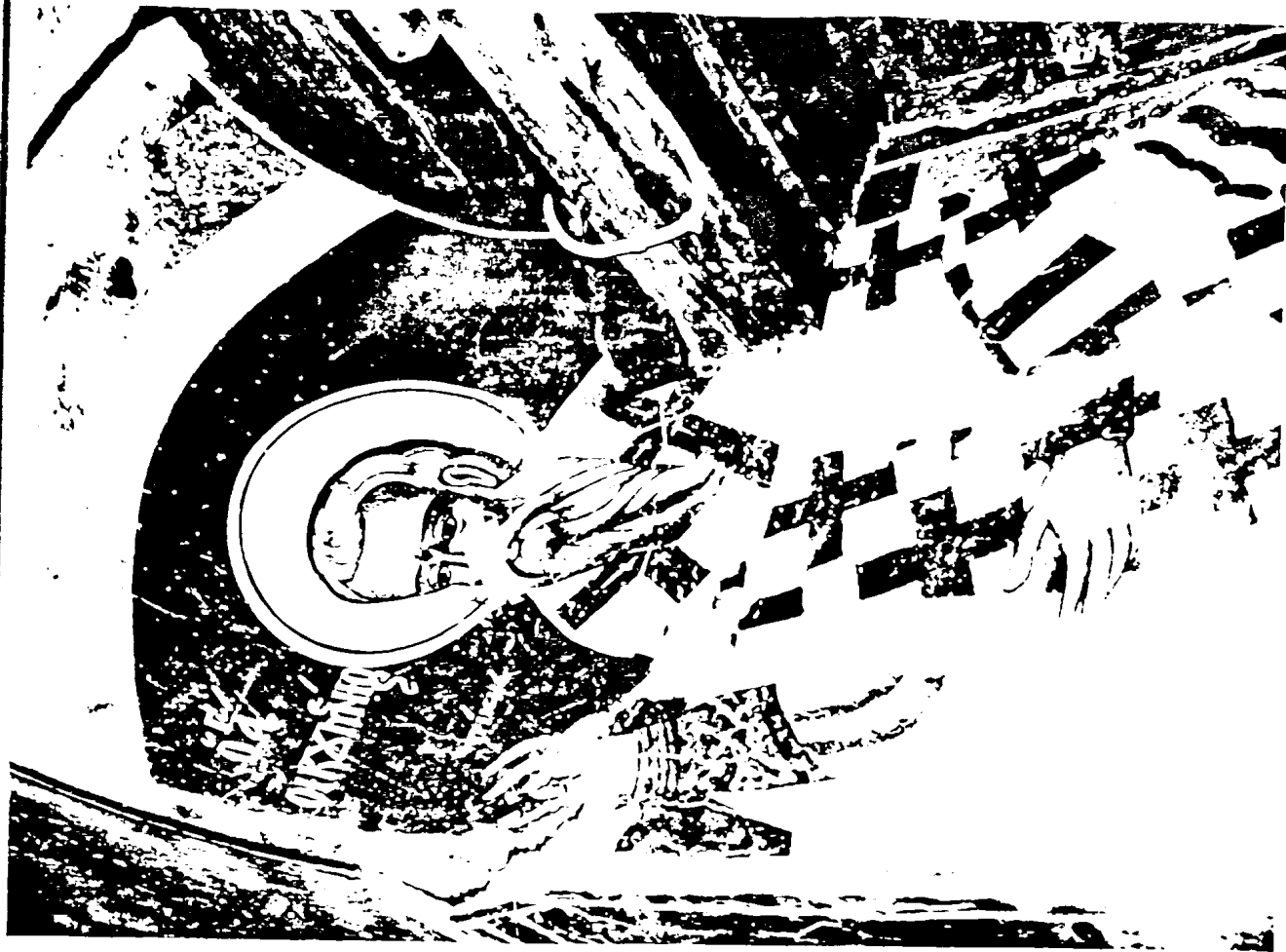

68. Μονή Πέτρας. Ο Άγιος Οικουμένιος.

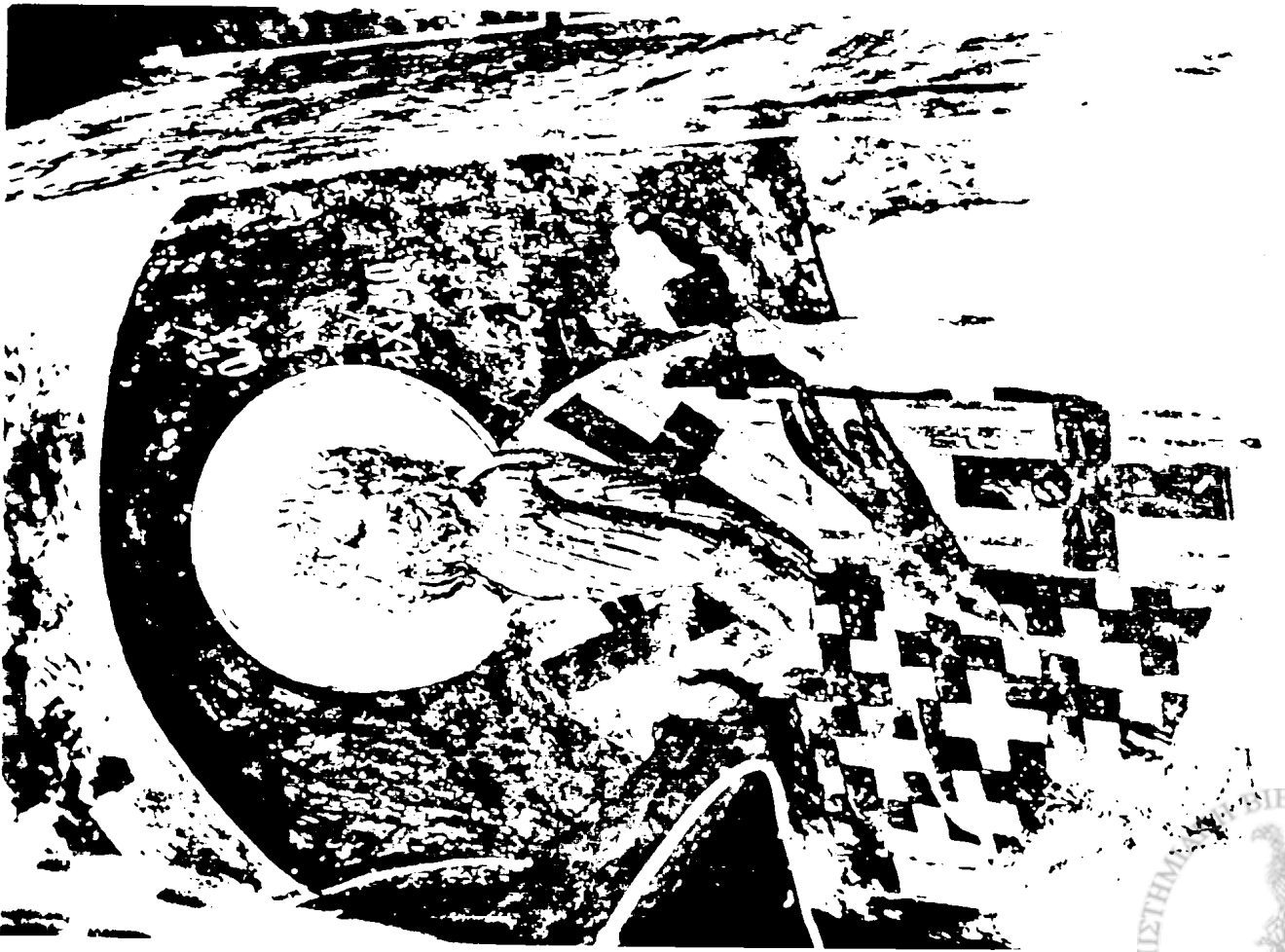

67. Μονή Πέτρας. Ο Άγιος Αχίλλιος.



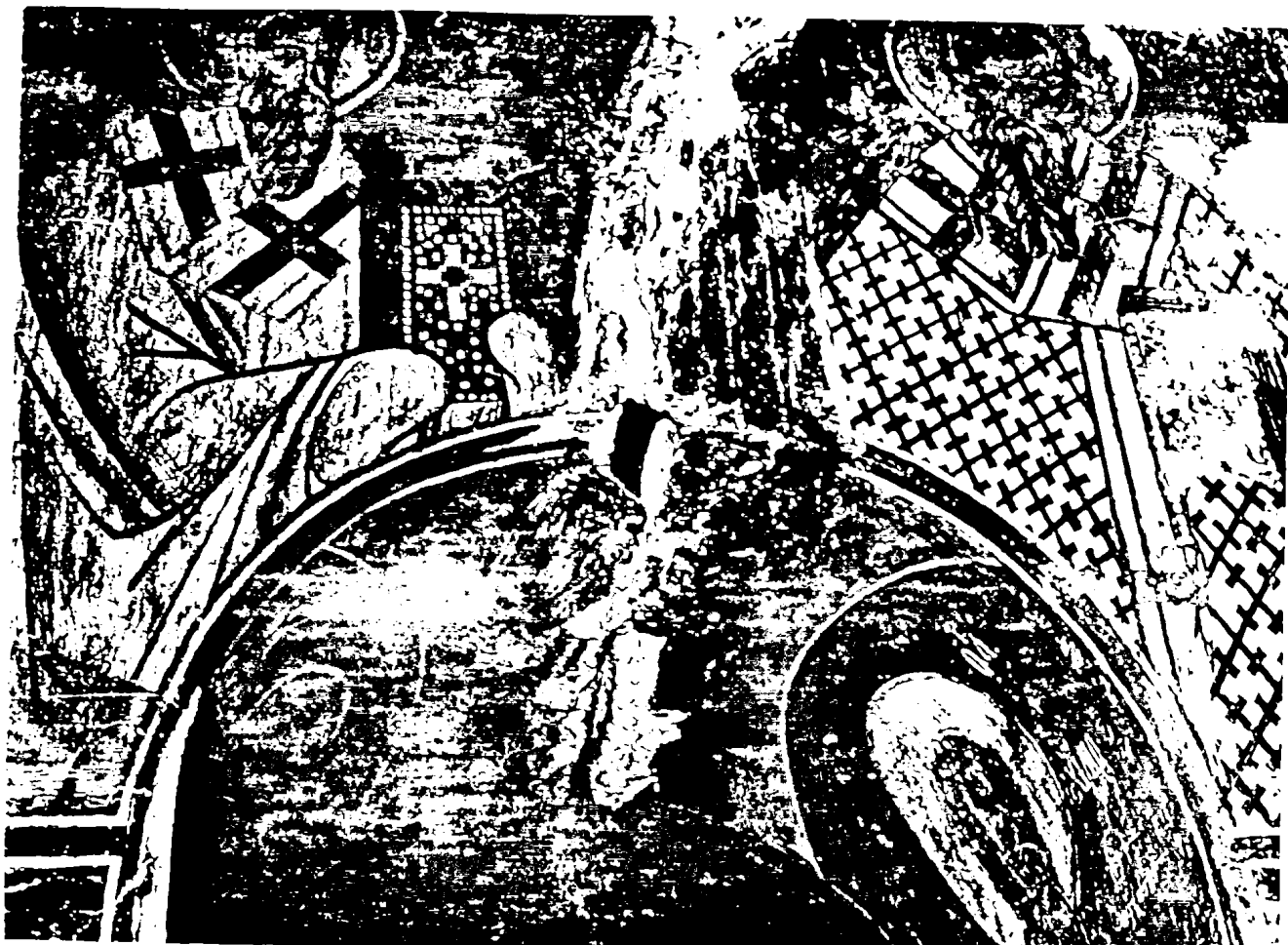

69. Μονή Πέτρας. Οι Άγιοι Υπάτιος και Παγκράτιος.



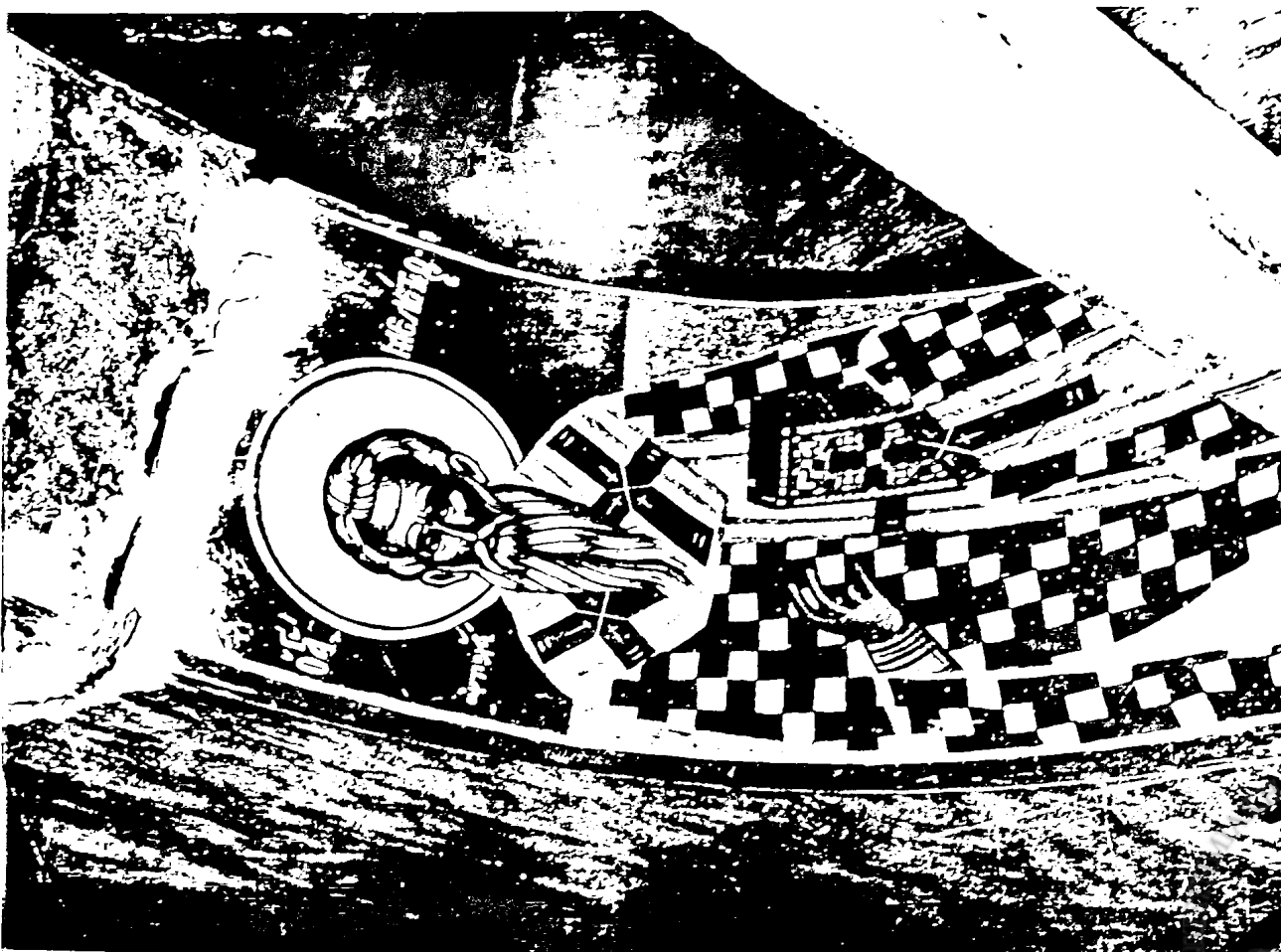
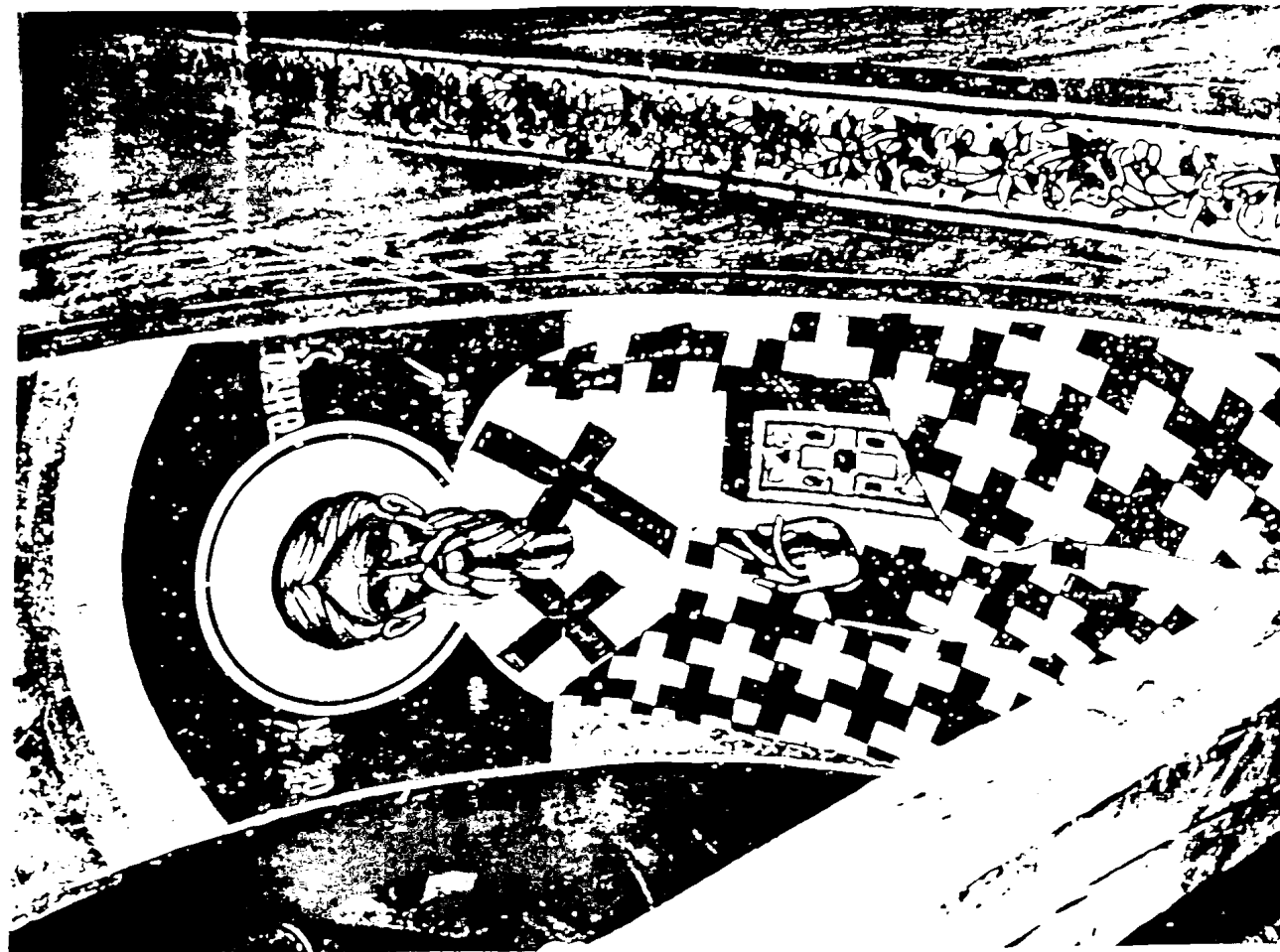



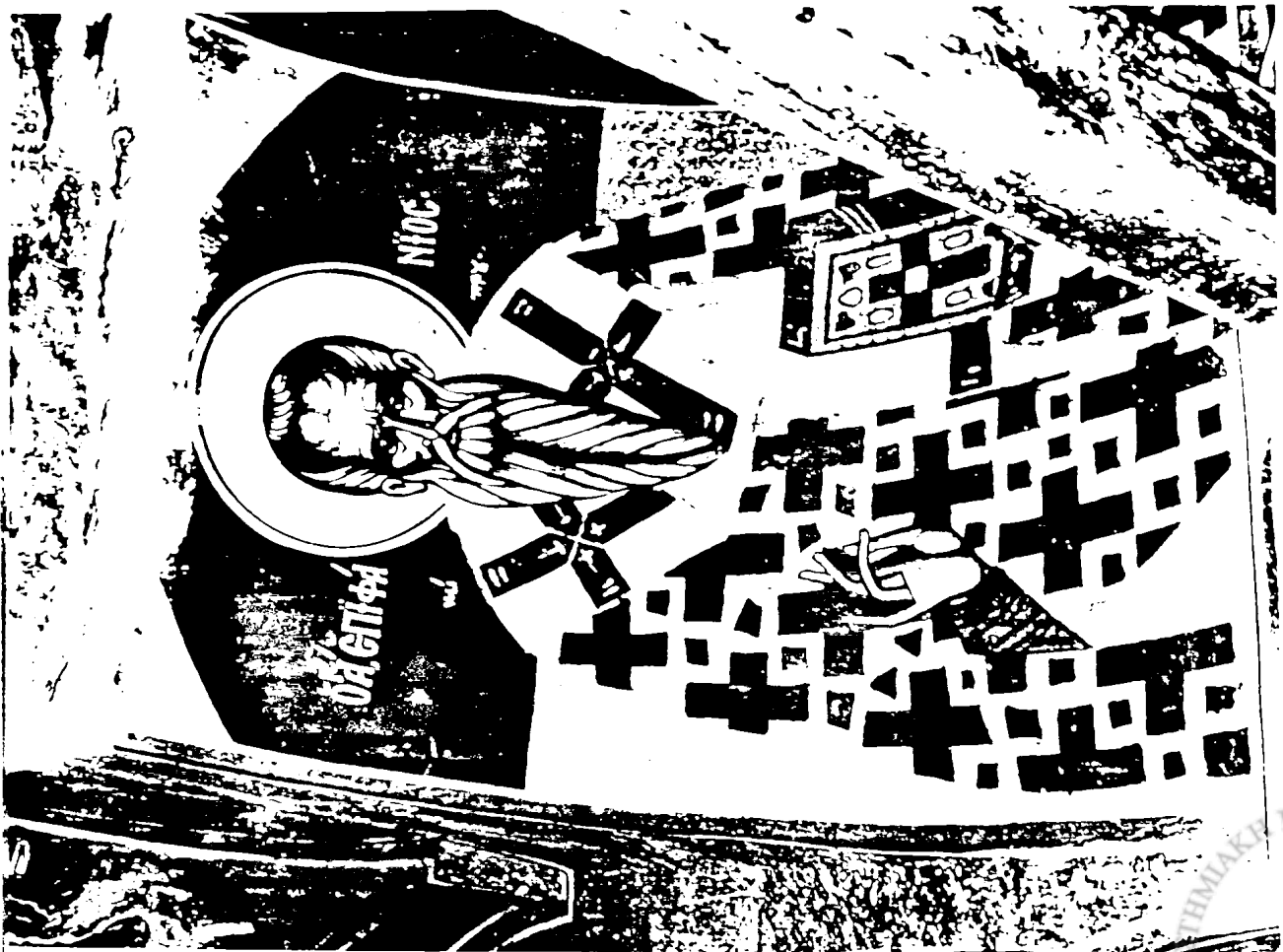
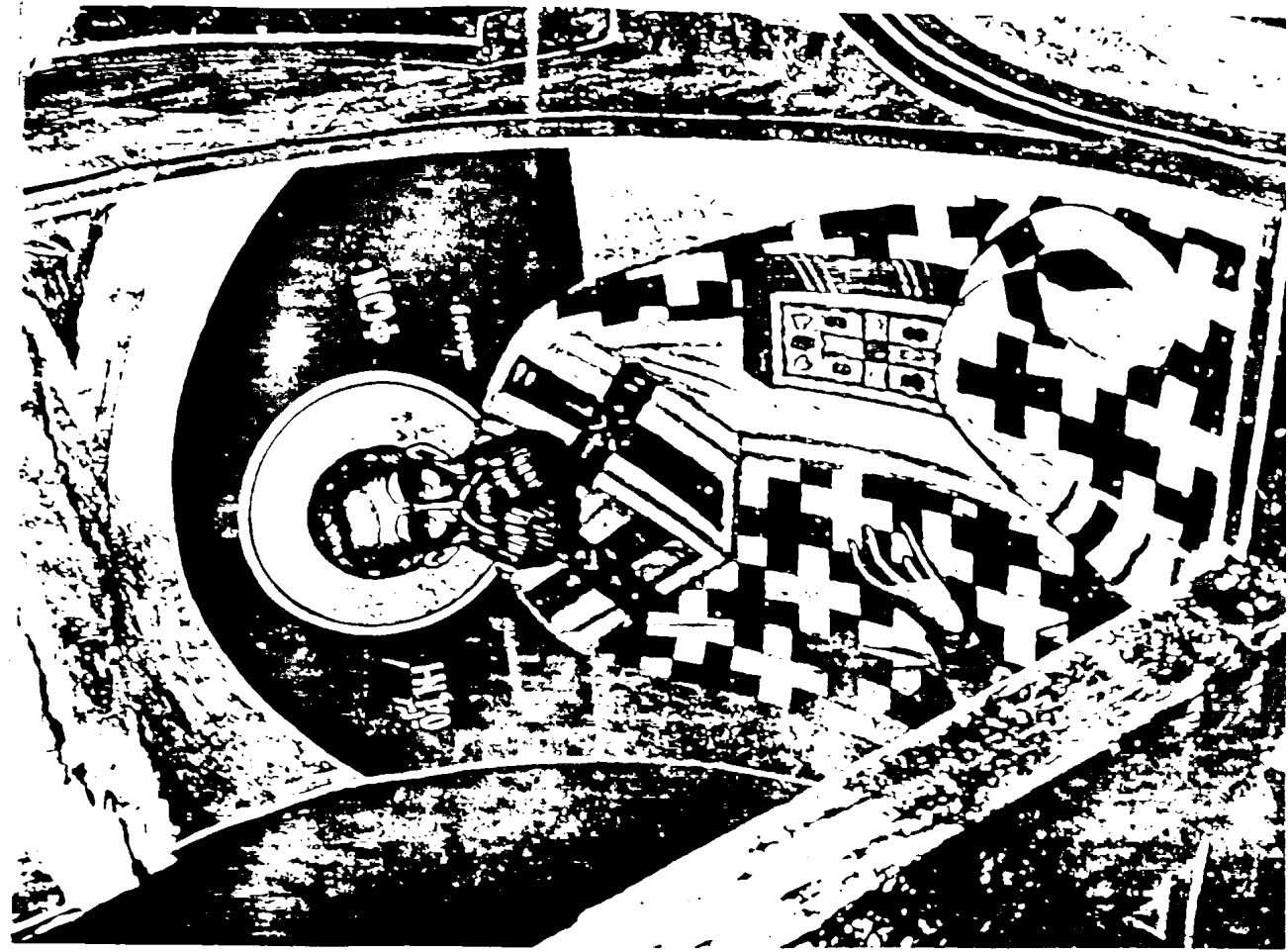





76. Μονή Πέτρας. Ο Άγιος Μιχαήλ Συννάδων.



77. Μονή Πέτρας. Ο Άγιος Κλήμης πάπας Ρώμης.







78. Μονή Πέτρα  
Ο Άγιος Ανδρέας

79. Μονή Πέτρα  
Ο Άγιος Σωφρόνιος



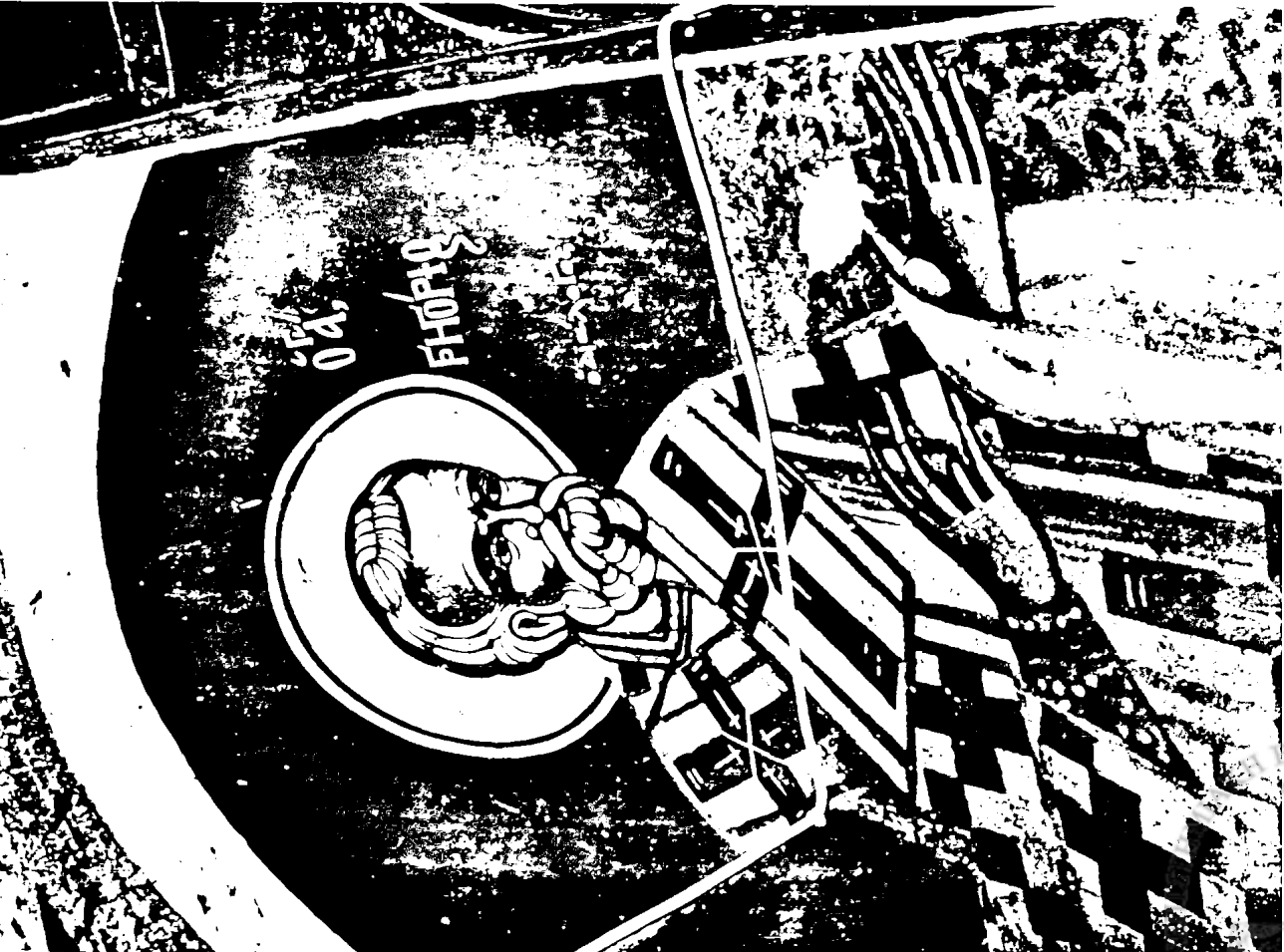
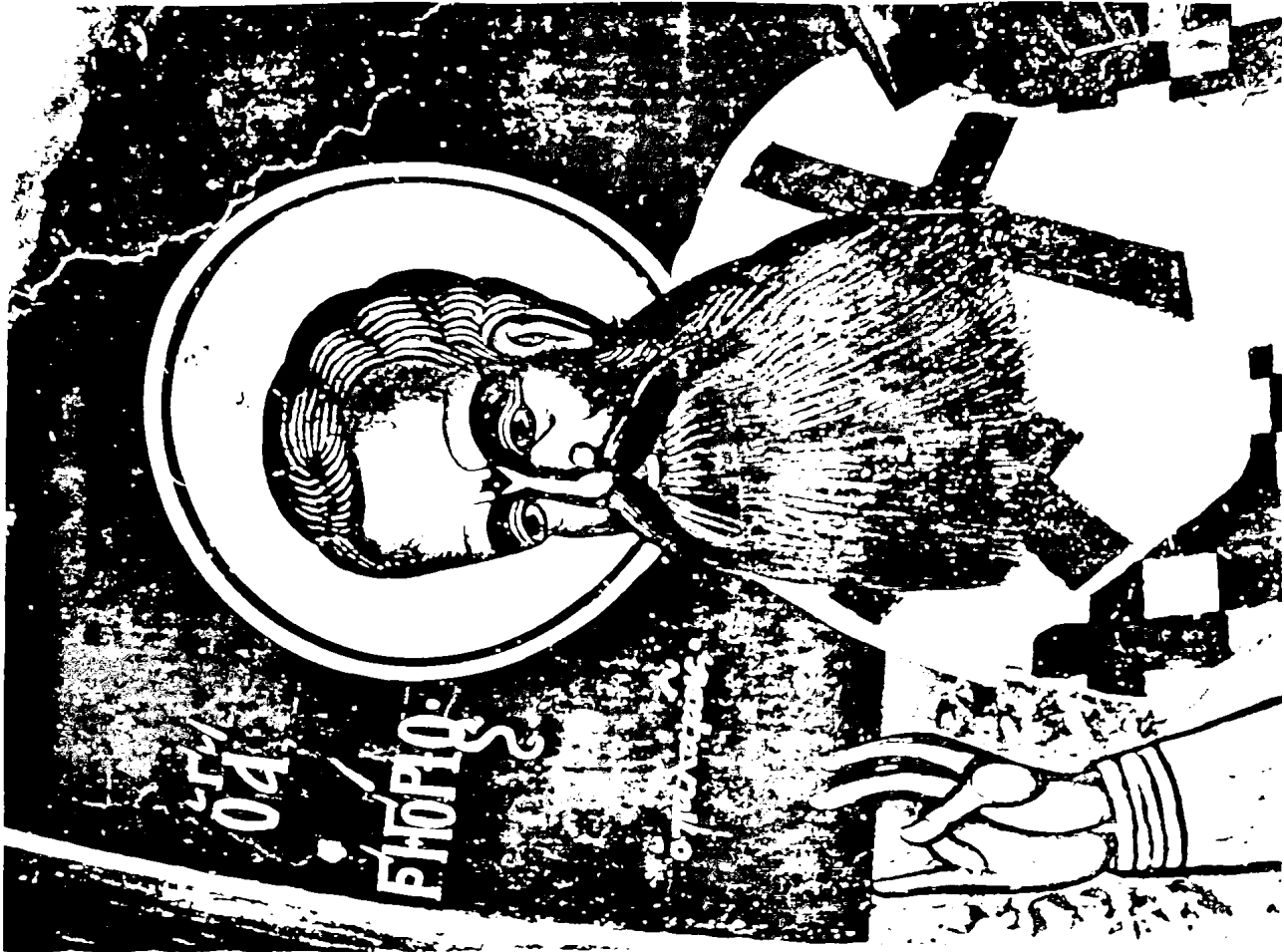

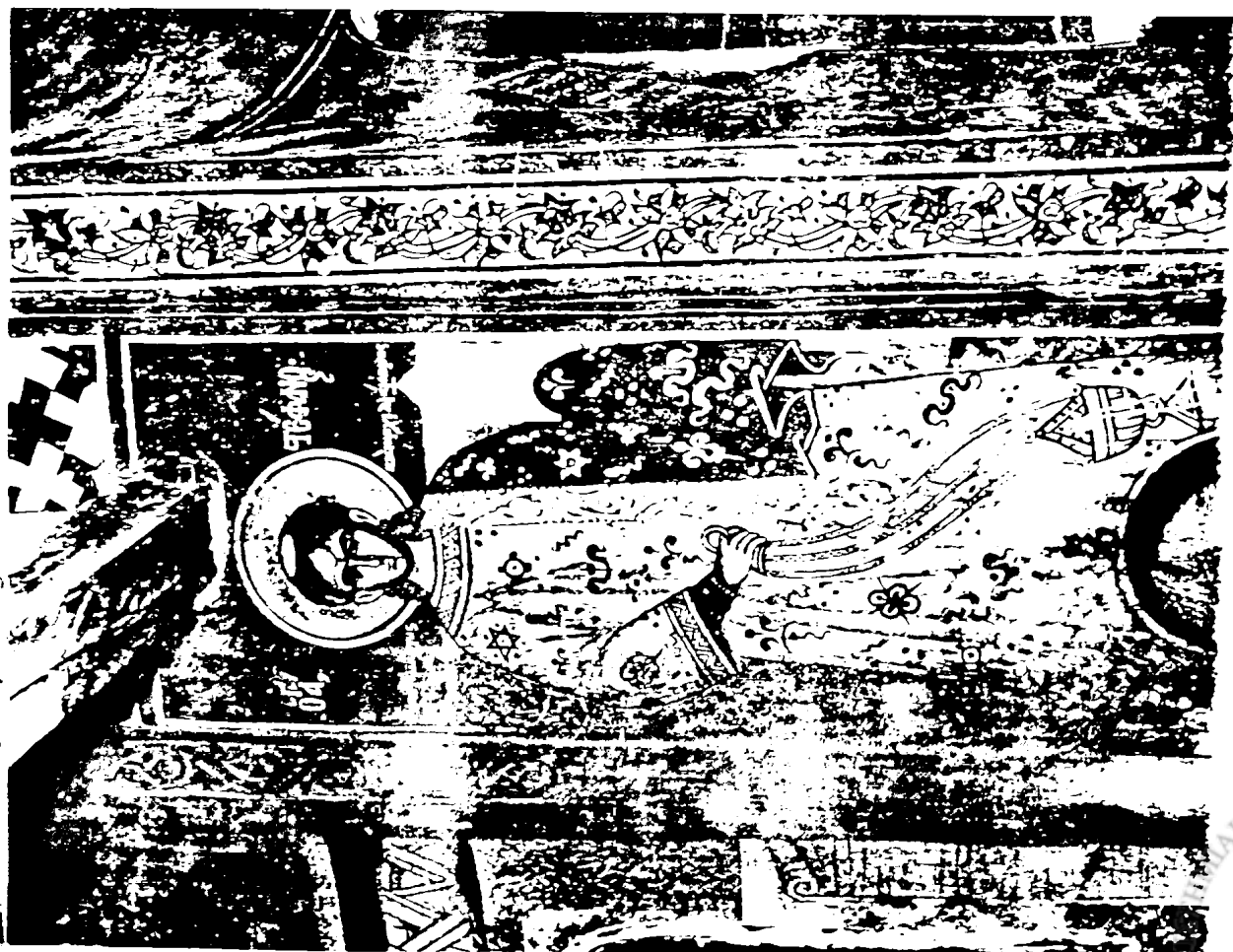
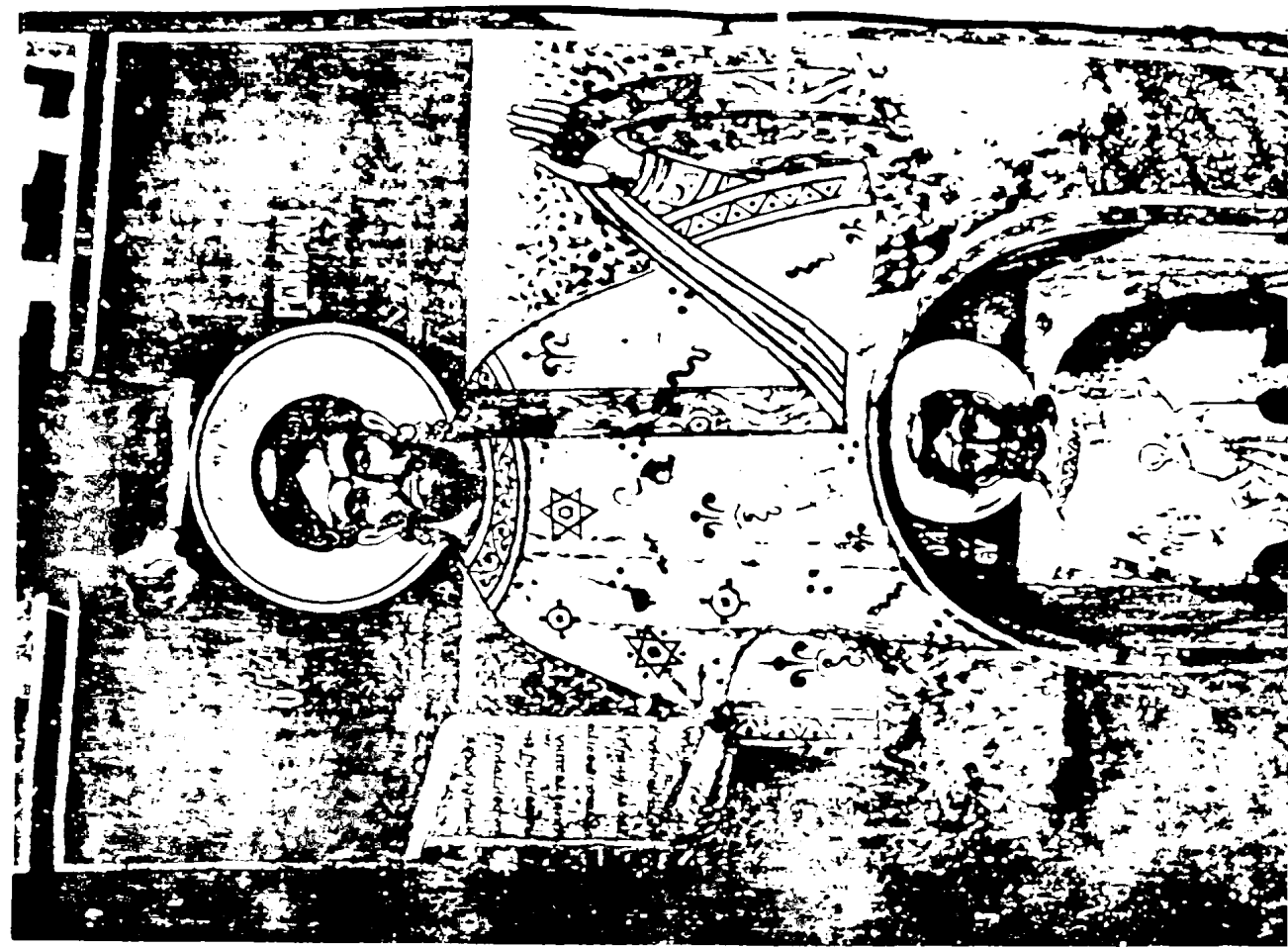











90. Μονή Πέτρας. Τα Εισόδια



91. Μονή Πέτρας. Η Μνηστει

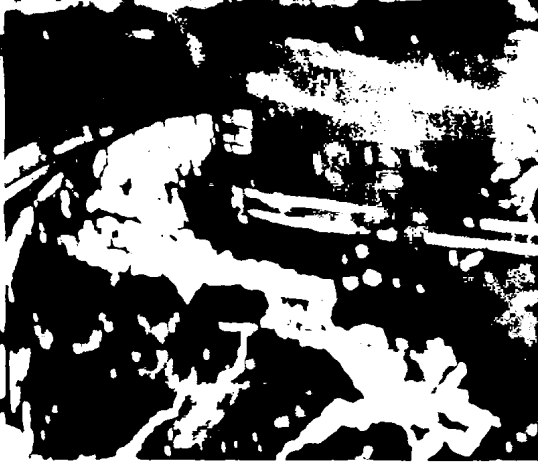
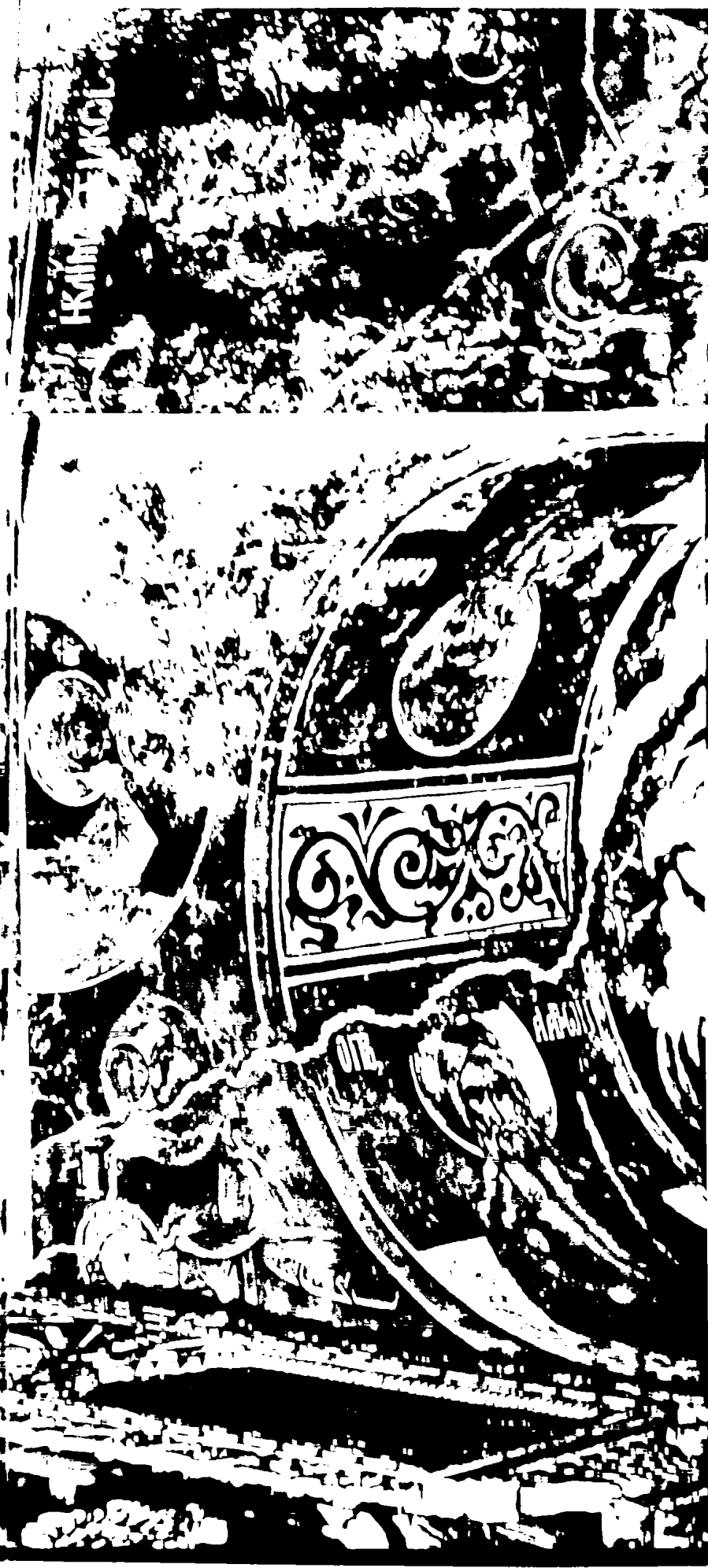

88 Μουσ. Τεραπόζ - Ανωτέρου του Ορειού Σαντορείου Τυφλά

89 Μουσ. Τεραπόζ - Ανωτέρου του Ορειού







95 Μονή Πετρας Η Φλεγόμενη Βάτος (όξινο τμήμα)



94 Μονή Πετρας Η Φλεγόμενη Βάτος (αίσιτερό τμήμα).

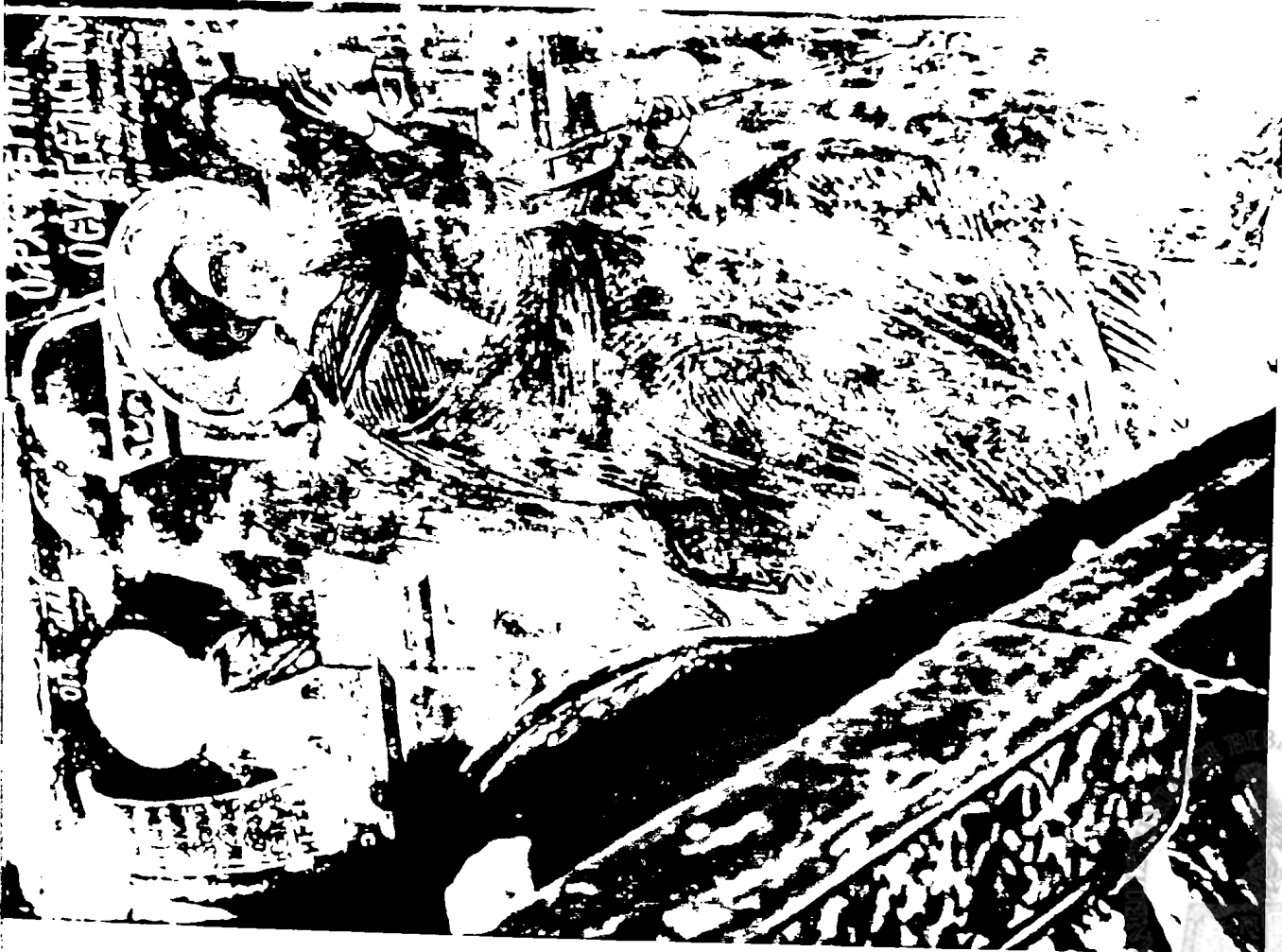

96β Μονή Πέτρας. Ο Άγγελος του Ευαγγελισμού.



96α Μονή Πέτρας. Η Θεοτόκος από τον Ευαγγελισμό.



97. Μονή Πέτρας. Η Μεταμόρφωση.



98. Μονή Πέτρας. Η Σταύρωση.





99. Μονή Πέτρας. Η Κάθοδος στον Άδη.



100 Μονή Πέτρας Η Ανάληψη.



101. Μονή Πέτρας. Η Πεντηκοστή.

ΒΛΙΟΘΗΚΗ ΙΩΑΝΝΙΝΩΝ  
ΠΑΝΕΠΙΣΤΗΜΙΑΚΟ ΚΕΝΤΡΟ



102. Μονή Πέτρας. Η Κοίμηση της Θεοτόκου.



104. Μονή Πέτρας. Οι απόστολοι μπροστά στον Τάφο της Θεοτόκου.



103. Μονή Πέτρας. Η Μετάσταση.







105. Μονή Πέτρας. Η Γέννηση και η Υπαπαντή του Χριστού.



106. Μονή Πέτρας. Η Βάπτιση και η Έγερση του Λαζάρου.

ΤΑΝ...  
ΜΟΝΗ ΠΕΤΡΑΣ  
ΙΩΑΝΝΙΝΑ





107. Μονή Πέτρας. Η Βαιοφόρος και ο Μυστικός Δείπνος.



108. Μονή Πέτρας. Ο Νιπτήρας και η Προσευχή.



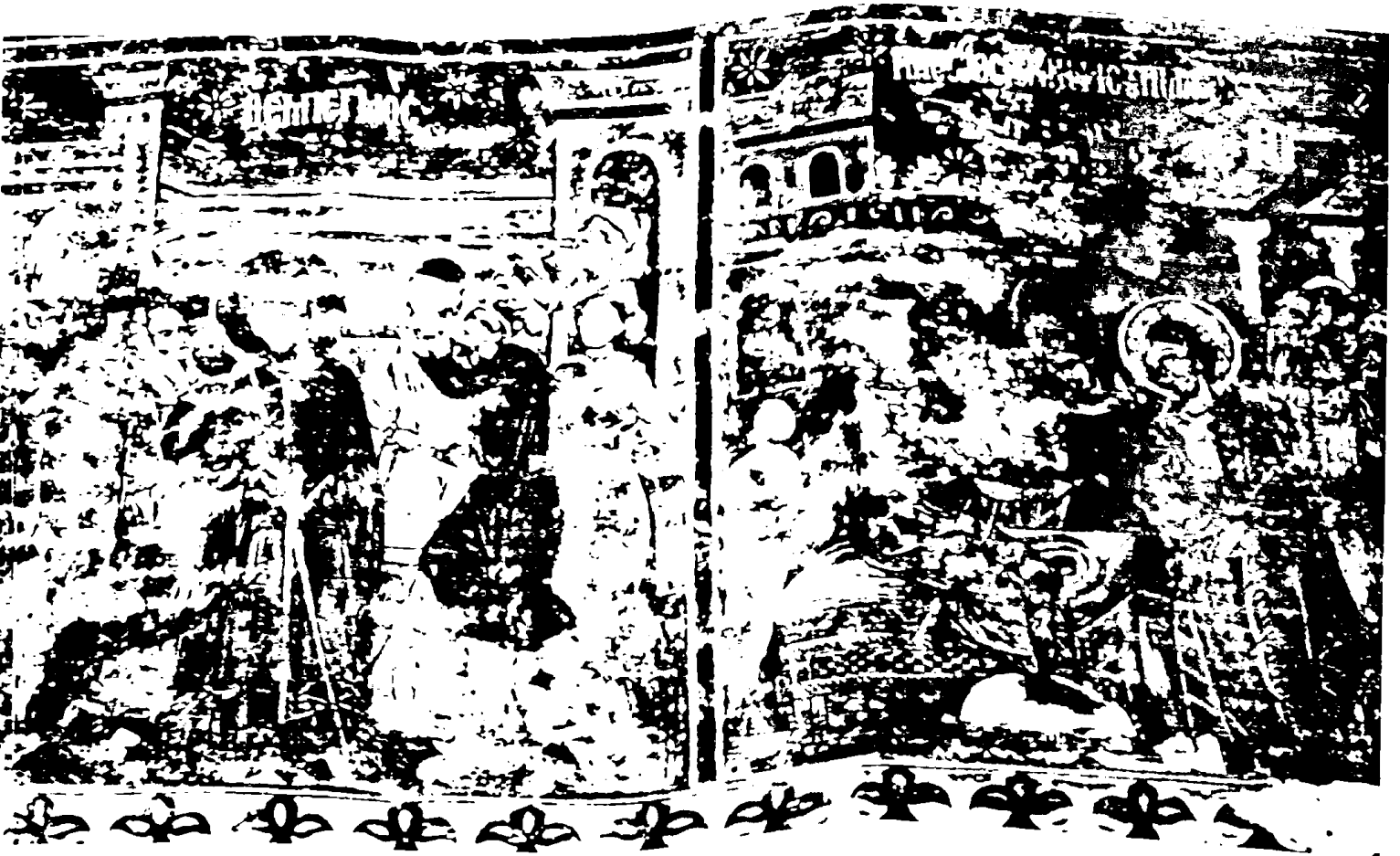

109. Μονή Πέτρας. Ο Εμπαιγμός και η Απόκριση του Πιλάτου.



110. Μονή Πέτρας. Ο Ελκόμενος και η Ανάβαση στο Σταυρό.





111. Μονή Πέτρας. Η Μεταμέλεια του Ιούδα και η Αίτηση του Ιωσήφ.



112. Μονή Πετρας Η Αποκαθηλωση.

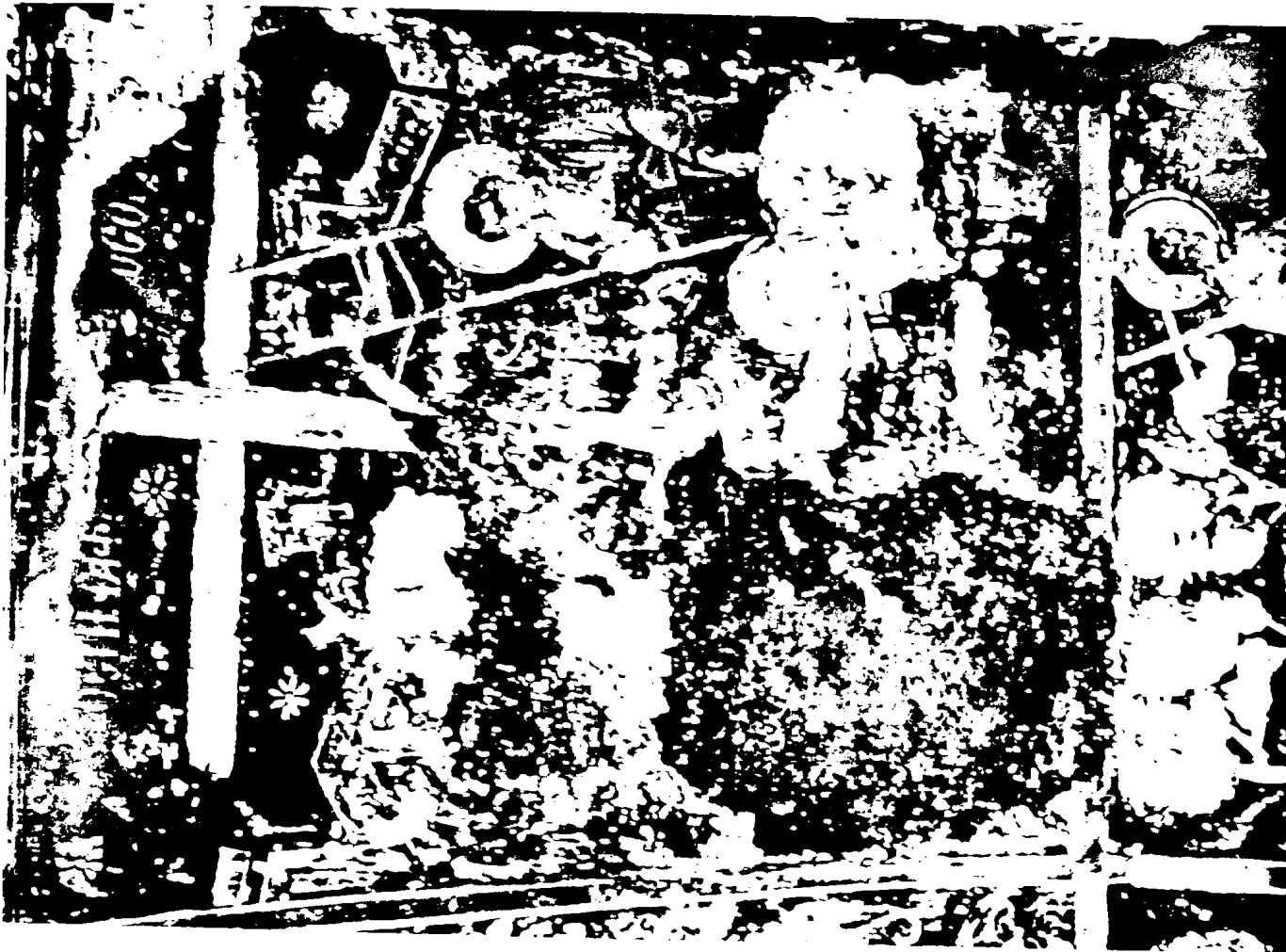

113. Μονή Πετρας Ο Θρηνος



114 Μονή Πέτρας Ο Ενταφιασμός



115. Μονή Πέτρας. Η Εν τάφω Κουστωδία.

ΕΘΝΙΚΟ ΜΟΥΣΕΙΟ  
ΙΩΑΝΝΙΝΩΝ

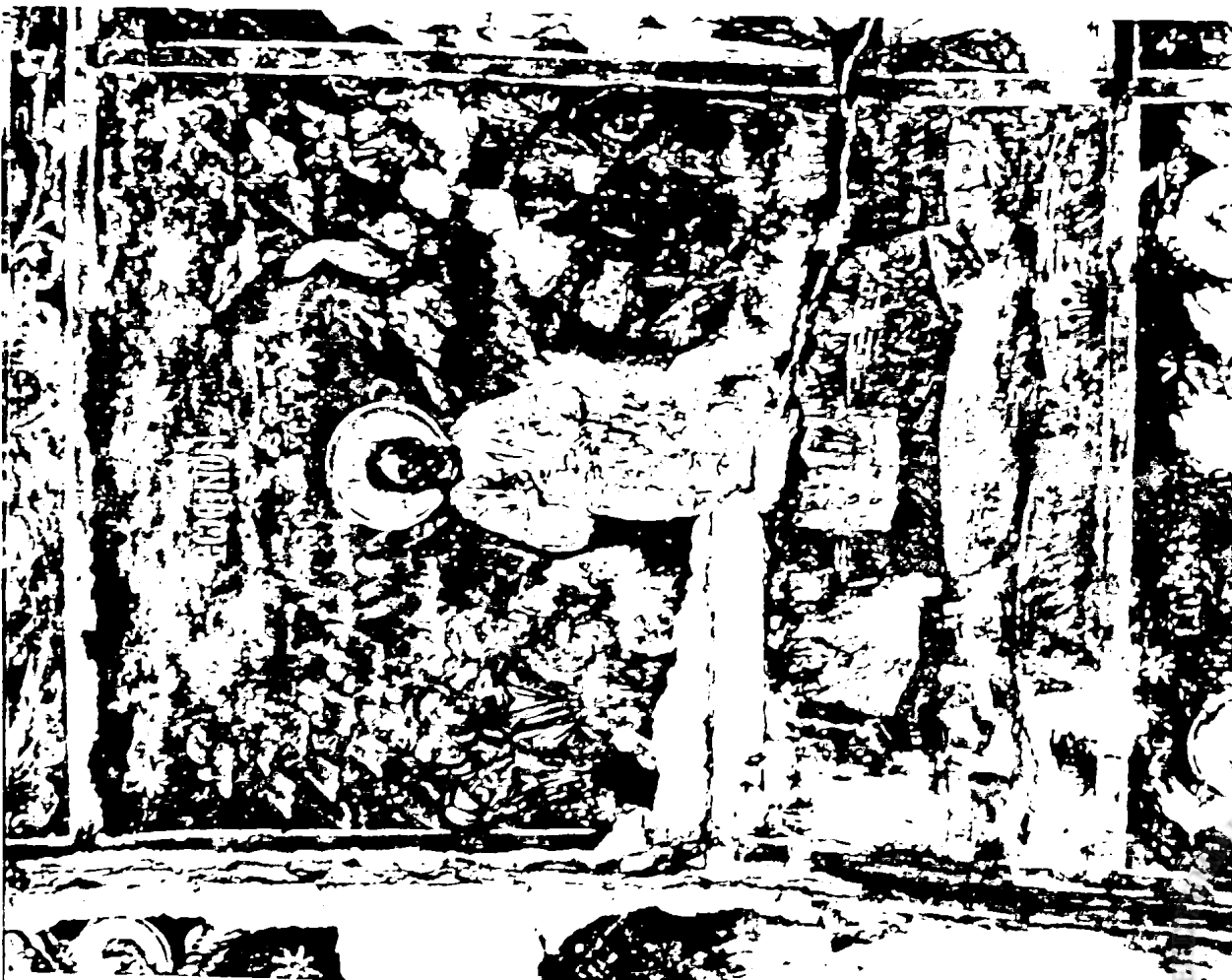



117. Μονή Πέτρας. Εωθινό Β'.







119. Μονή Πέτρας. Εωθινό Ε' και ΣΤ'.



120. Μονή Πέτρας. Εωθινό Ζ'.







121. Μονή Πέτρας, Εωθινό Η'.

122. Μονή Πέτρας, Εωθινό Θ'.







125. Μονή Πέτρας. Η Ύψωση του Τιμίου Σταυρού.



126. Μονή Πέτρας. Η Αναστήλωση των Εικόνων.



127. Μονή Πέτρας. Ο Γάμος στην Κανά.



128. Μονή Πέτρας. Ο Πολλαπλασιασμός των Άρτων και των Ιχθύων.





129. Μονή Πέτρας. Η Παραβολή του Τελώνου και Φαρισαίου.



130. Μονή Πέτρας. Η Παραβολή των Δέκα Παρθένων.





131. Μονή Πέτρας. Η Παραβολή  
του Πλουσίου.



132. Μονή Πέτρας.  
Οι Πειρασμοί του Χριστού και  
η Ίαση της Πεθεράς του Πέτρου.

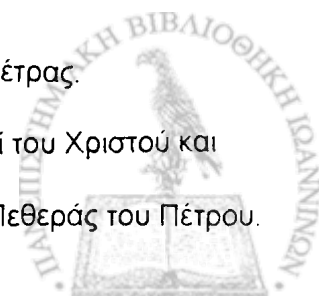





133. Μονή Πέτρας.  
Η Έγερση του γιού της

134. Μονή Πέτρας.  
Η Ίαση των Δαιμονισμέ



ΠΑΝΕΠΙΣΤΗ  
ΒΙΒΛΙΟΘΗΚΗ ΙΩΑΝΝΙΝΩΝ



135. Μονή Πέτρας.  
Η Συνάντηση του Χριστού

136. Μονή Πέτρας.  
Ο Δείπνος του Σίμωνος τ







137. Μονή Πέτρας. Η Επιτίμηση των ανέμων και της θαλάσσης.



138. Μονή Πέτρας.  
Η Ίαση του Παραλυτικού της Καπερναούμ.





139. Μονή Πέτρας. Ιαση ασθενους και η Ιαση των δύο τυφλών και του κωφού(λεπτομέρεια).



140 Μονή Πέτρας. Η Ιαση των δύο τυφλών και του κωφού. Λεπτομέρεια με τη θεραπεία του κωφού





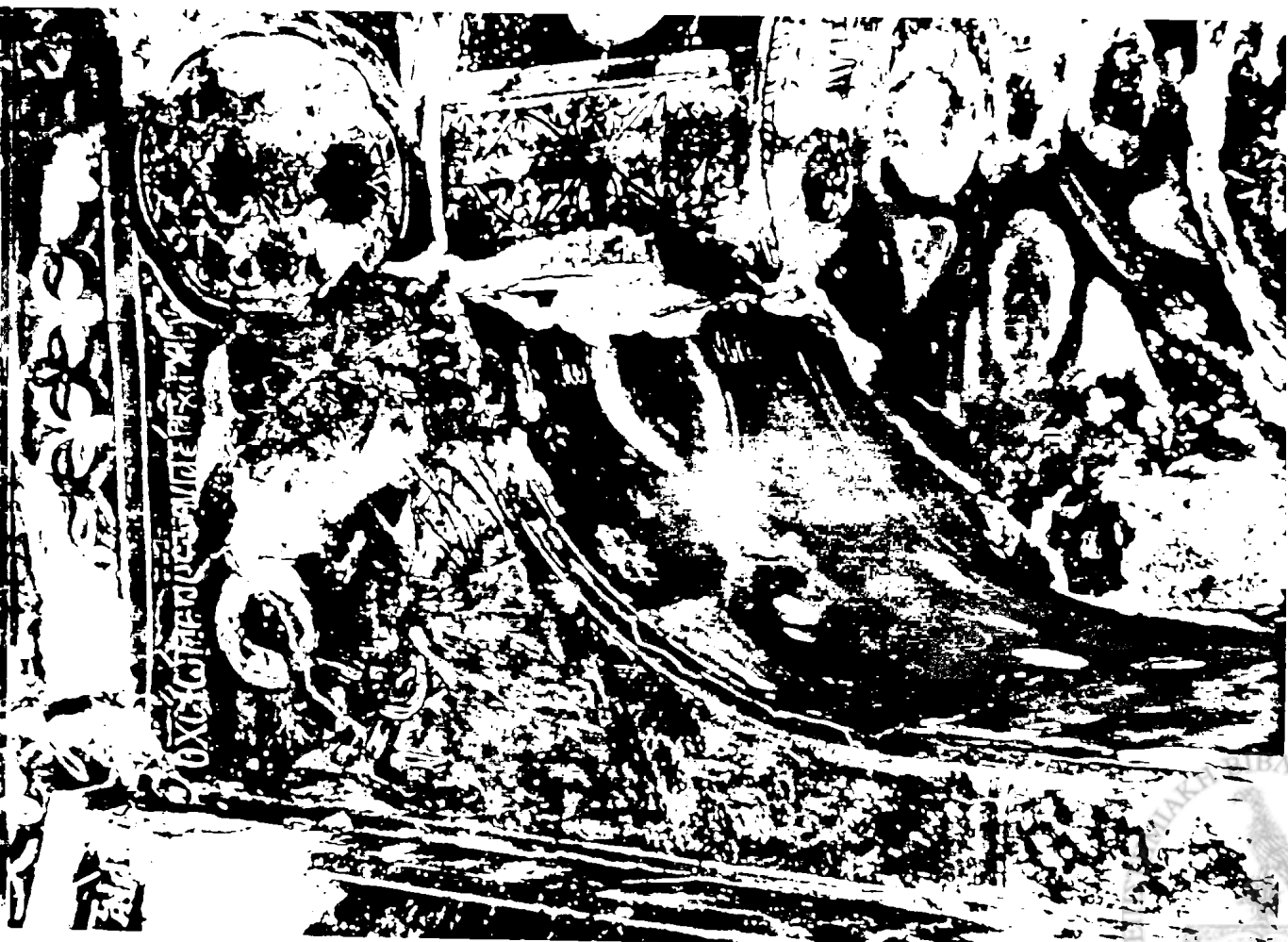

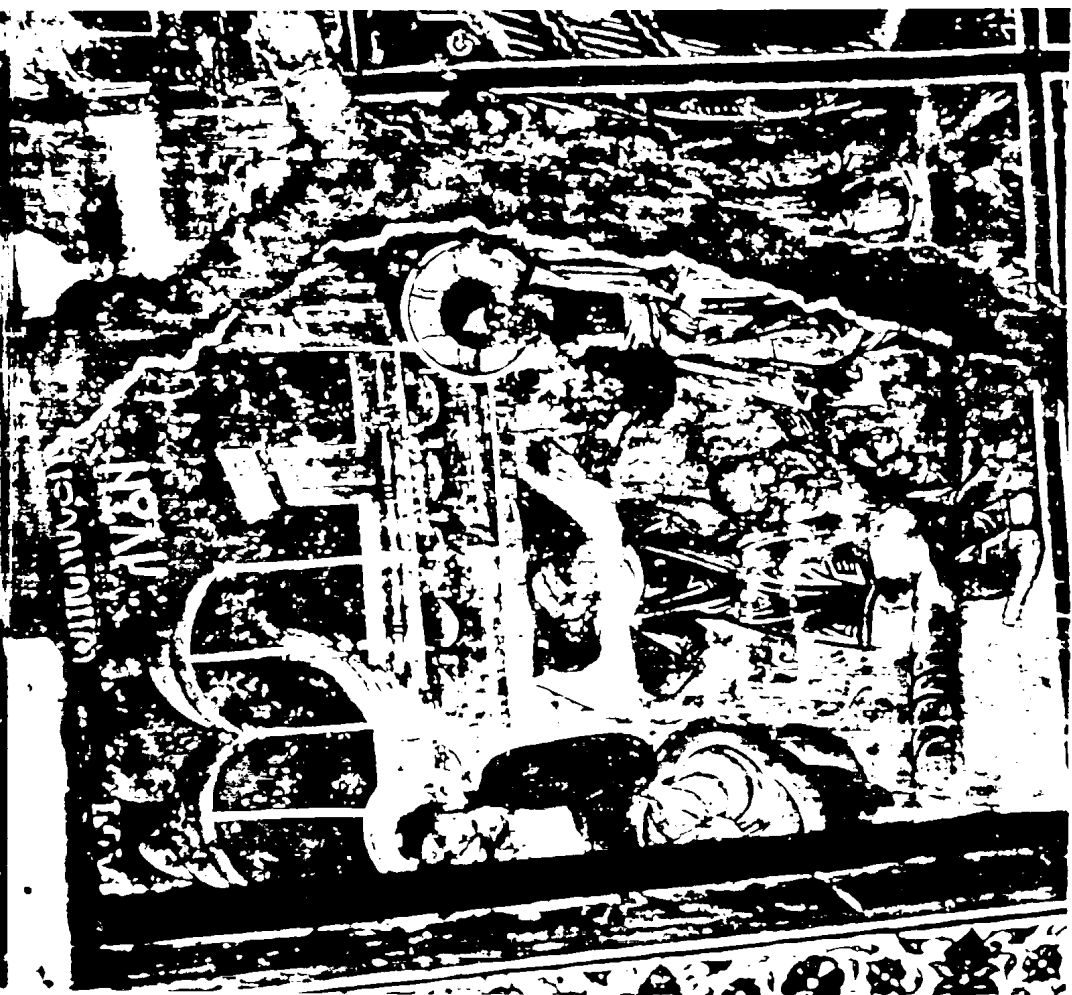
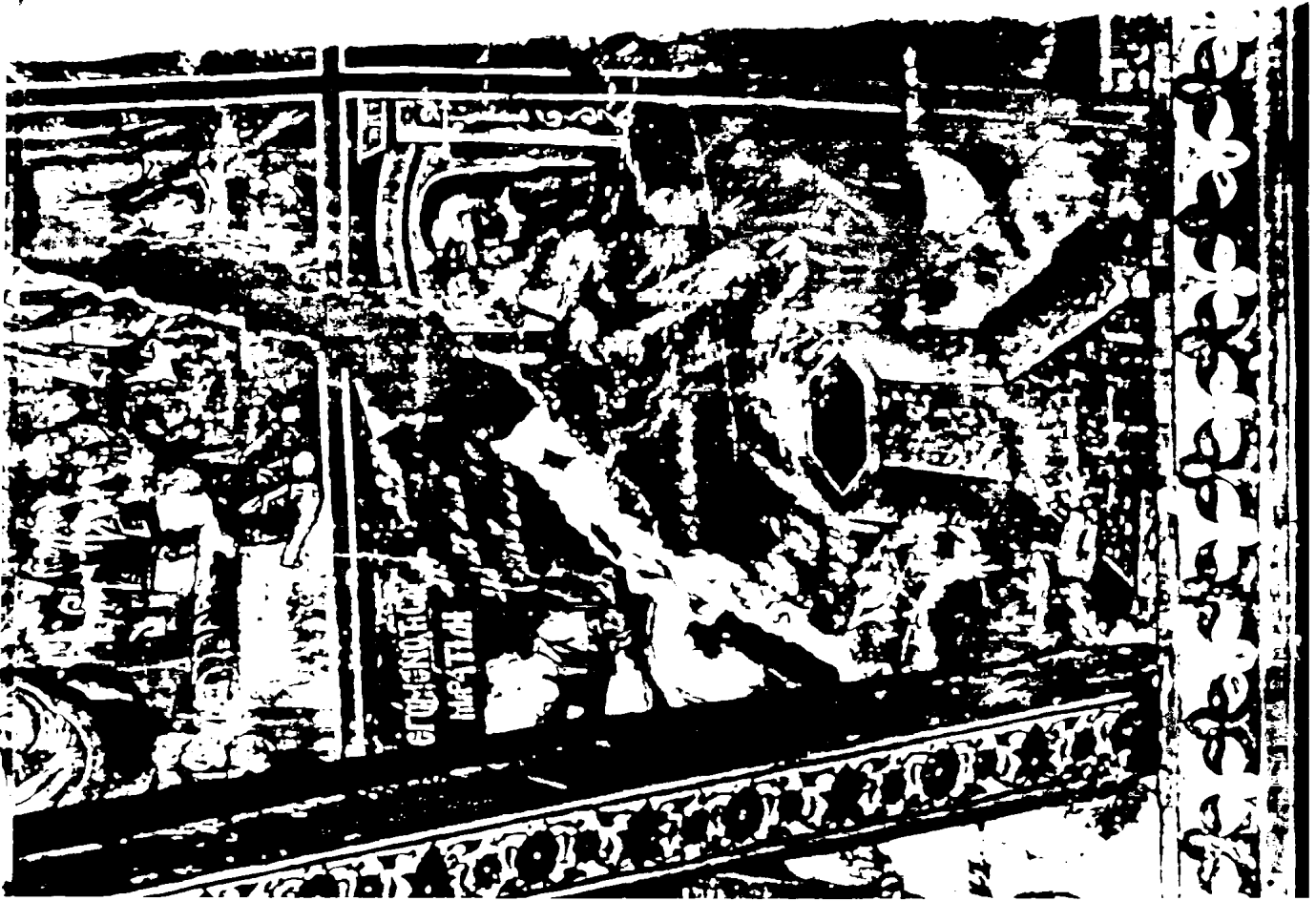



147. Μονή Πέτρας. Η Μεσοπεντηκοστή.



148. Μονή Πέτρας. Οι οίκοι Α και Β του Ακαθίστου





149. Μονή Πέτρας. Οι οίκοι Γ, Δ και Ε του Ακαθίστου.





150. Μονή Πέτρας. Οι οίκοι Κ και Λ του Ακαθίστου  
α - β



ΕΛΛΗΝΙΚΗ ΔΙΑΧΡΟΝΙΑ



151. Μονή Πέτρας. Ο οίκος Μ του Ακαθίστου.



152. Μονή Πέτρας. Ο οίκος Ν του Ακαθίστου.





153. Μονή Πέτρας. Οι οίκοι Τ και Υ του Ακαθίστου.



154. Μονή Πέτρας. Οι οίκοι Φ και Χ του Ακαθίστου.





155. Μονή Πέτρας. Ο οίκος Ψ του Ακαθίστου.



156. Μονή Πέτρας. Ο οίκος Ω του Ακαθίστου.

ΒΙΒΛΙΟΤΗΚΗ ΙΔΡΥΜΑΤΟΣ  
ΜΟΝΑΧΩΝ



157. Μονη Πέτρας. Η Γέννηση του Προδρόμου.



158. Μονη Πέτρας. Η Προσευχή του Ζαχαρία και ο Ιωάννης ελέγχων τον Ηρώδη.



159. Μονή Πέτρας. Το Συμπόσιο του Ηρώδη.





160. Μονή Πέτρας. Ο Καθαρισμός του Αλων

161. Μονή Πέτρας. Το κήρυγμα του Προδρόμ



ΙΩΑΝΝΙΝΑ





162. Μονή Πέτρας. Οι προπάτορες Ρουβήν, Συμεών, Λευεΐ.



163. Μονή Πέτρας. Οι προπάτορες Ιούδας, Δάν, Νεφθαλείμ.

ΒΙΒΛΙΟΘΗΚΗ ΙΩΑΝΝΙΝΩΝ  
ΠΑΤΡΙΑΡΧΕΙΟΥ ΚΑΙ ΕΠΙΣΚΟΠΕΙΟΥ ΚΑΡΔΙΑΣ



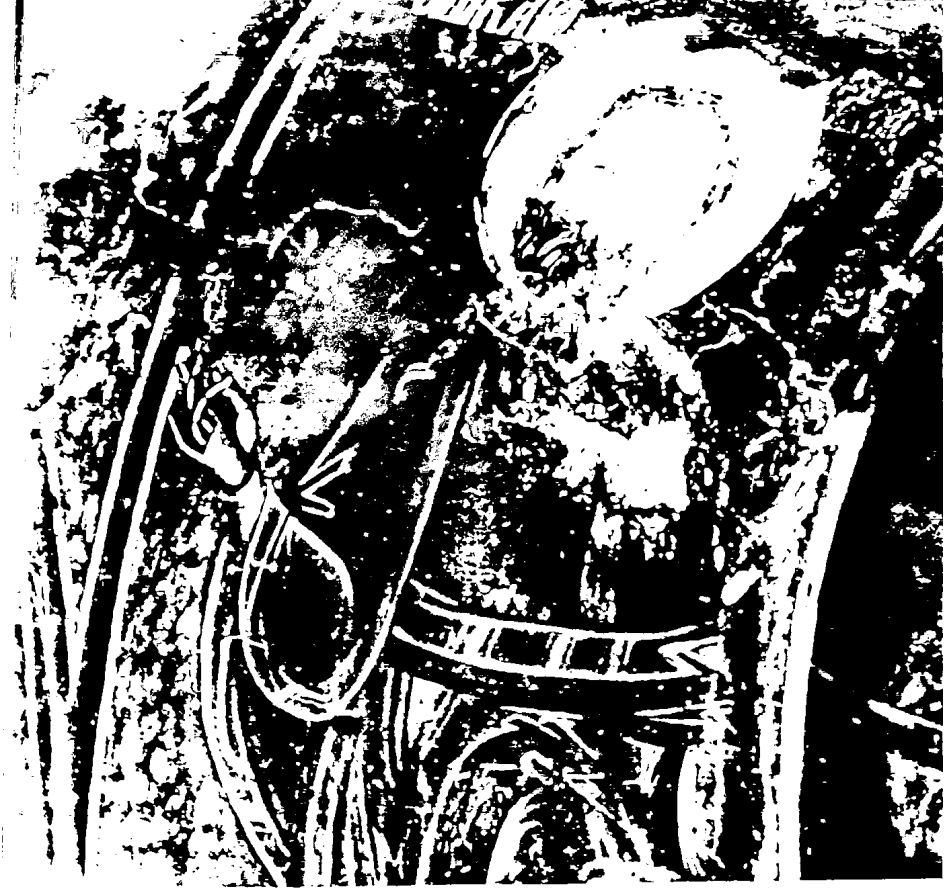



166. Μονή Πέτρας. Ο δίκαιος Νάε.



167. Μονή Πέτρας. Ο δίκαιος Λώτ.

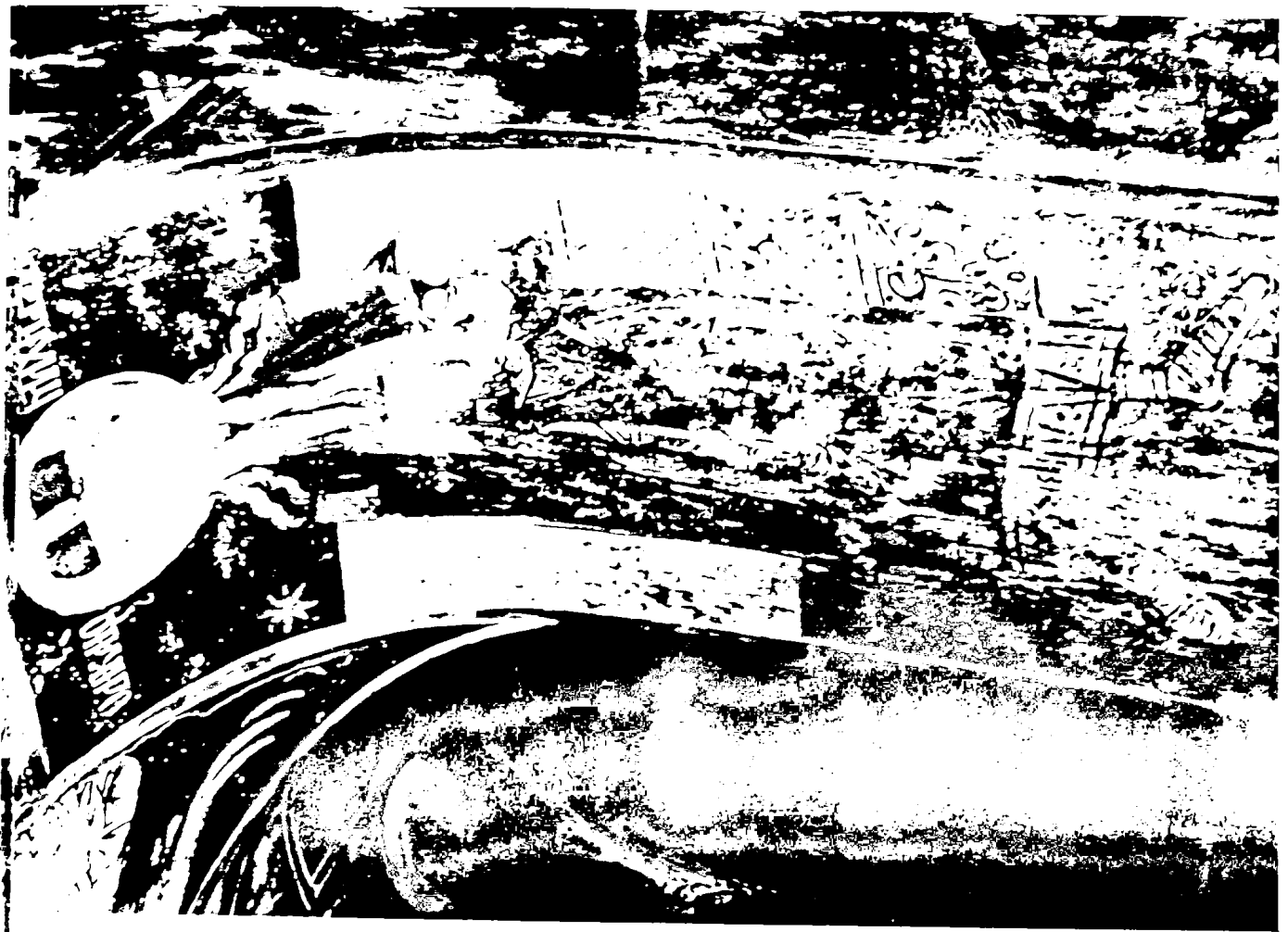



170



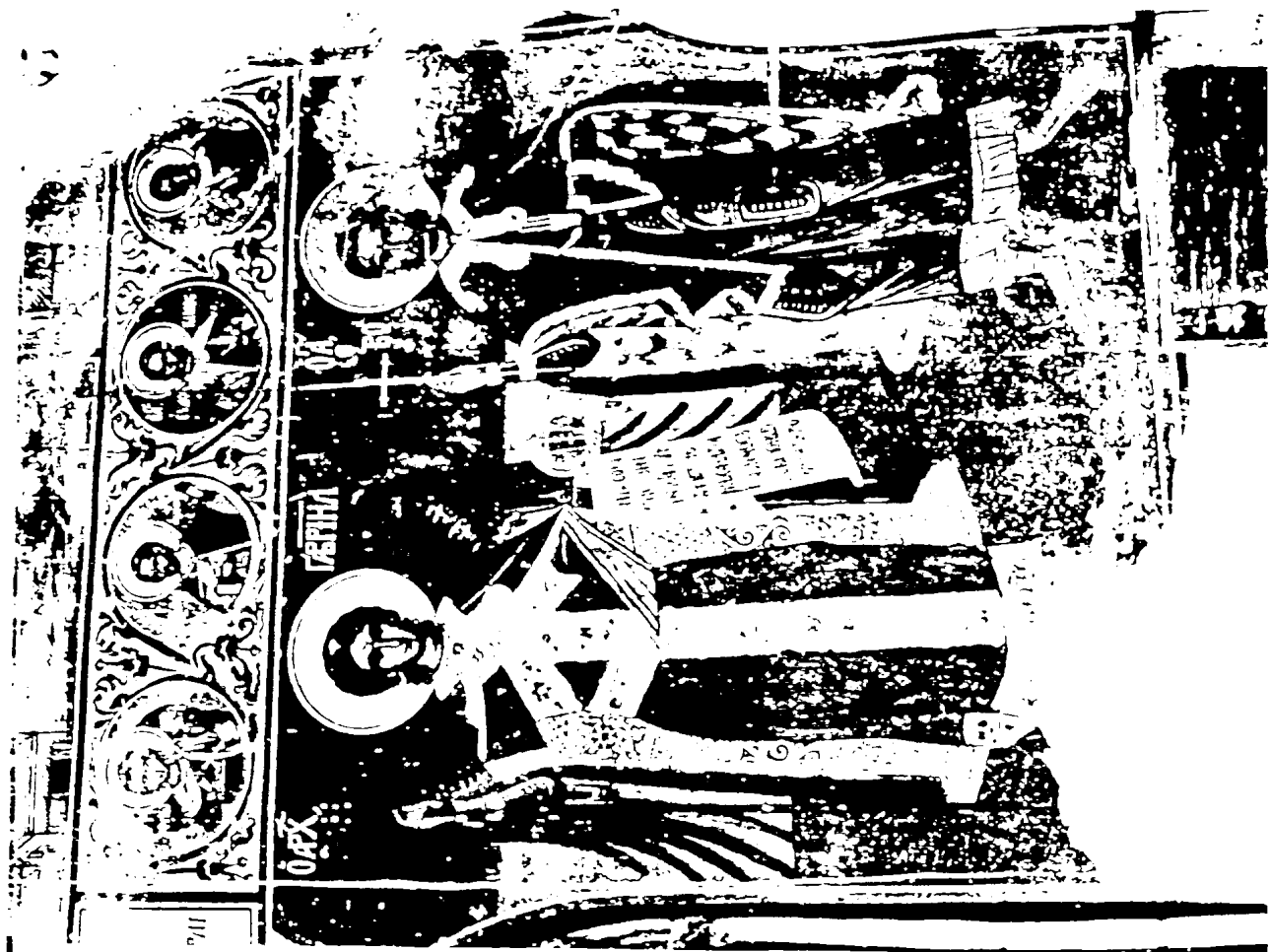



174. Μονή Πέτρας. Ο Άγιος Θεόδωρος ο Στρατηλάτης και ο Άγιος Προκόπιος.



175. Μονή Πέτρας. Οι Άγιοι Μερκούριος, Μηνάς, Νέστωρ.



176. Μονή Πέτρας. Οι Άγιοι Ευστάθιος, Θεόδωρος ο Τήρων και Δημήτριος.





177. Μονή Πέτρας. Ο Άγιος Ιωάννης.

178. Μονή Πέτρας. Ο Άγιος Κύρος.







179. Μονή Πέτρας. Οι Άγιοι Κοσμάς και Δαμιανός.



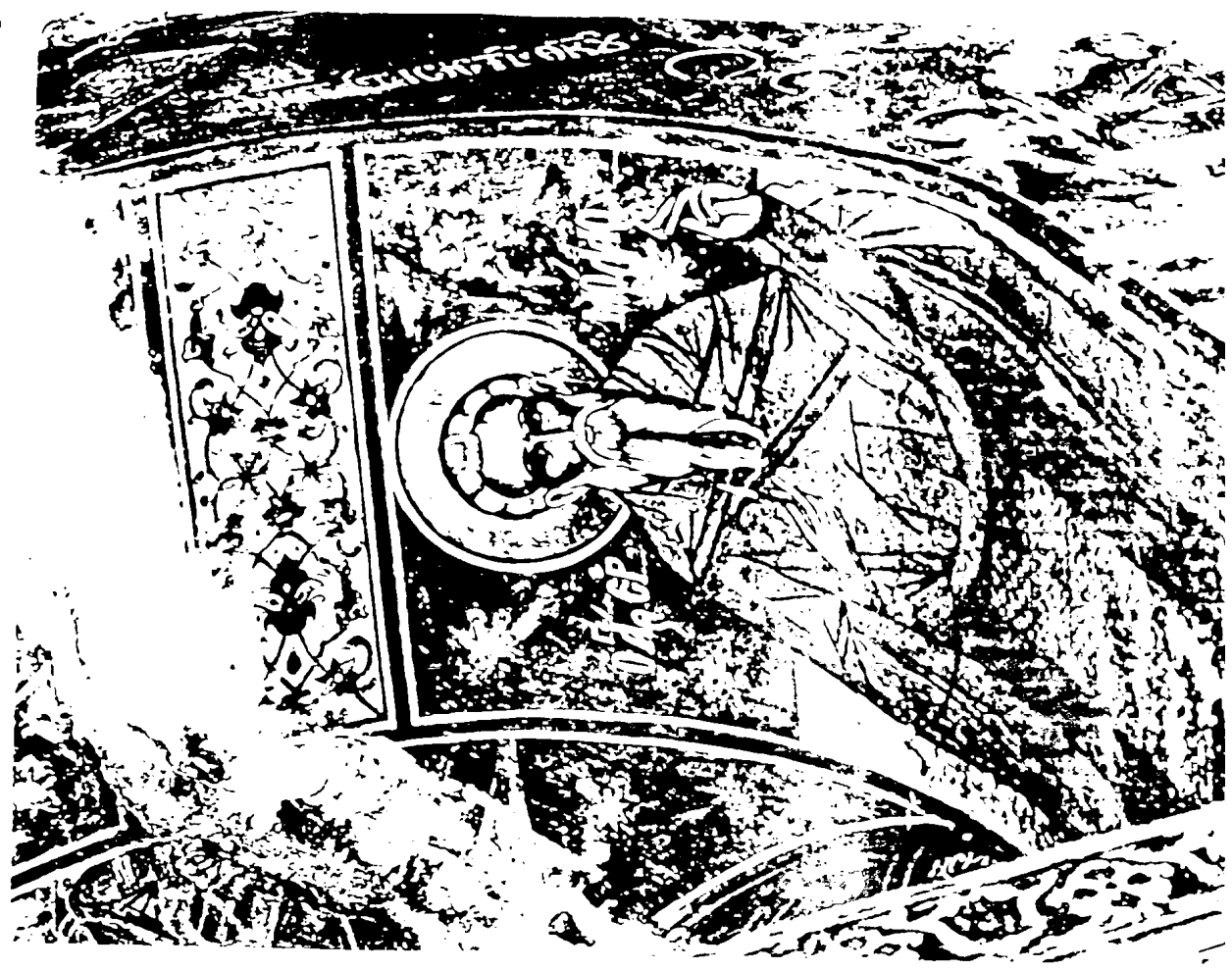

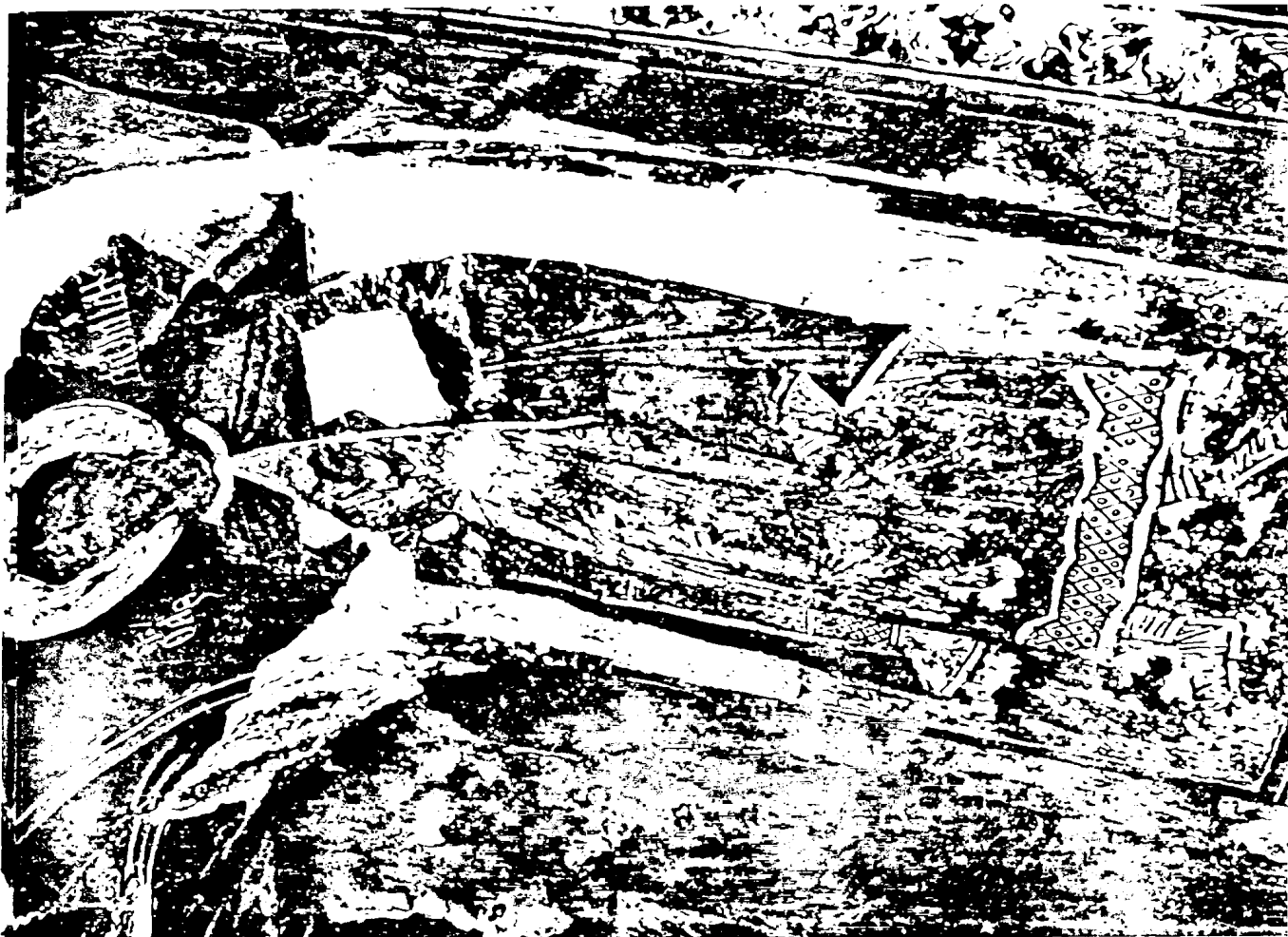

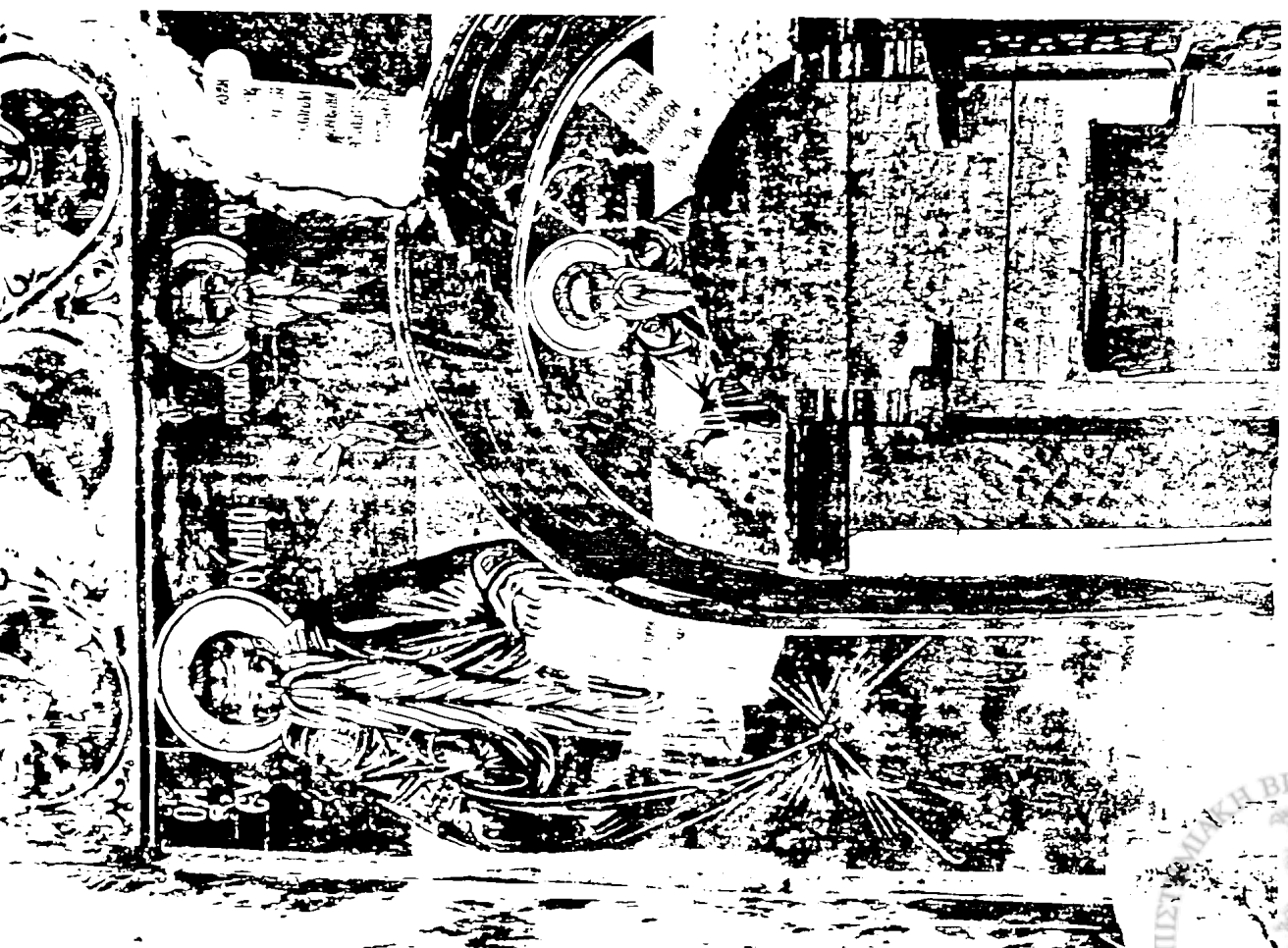
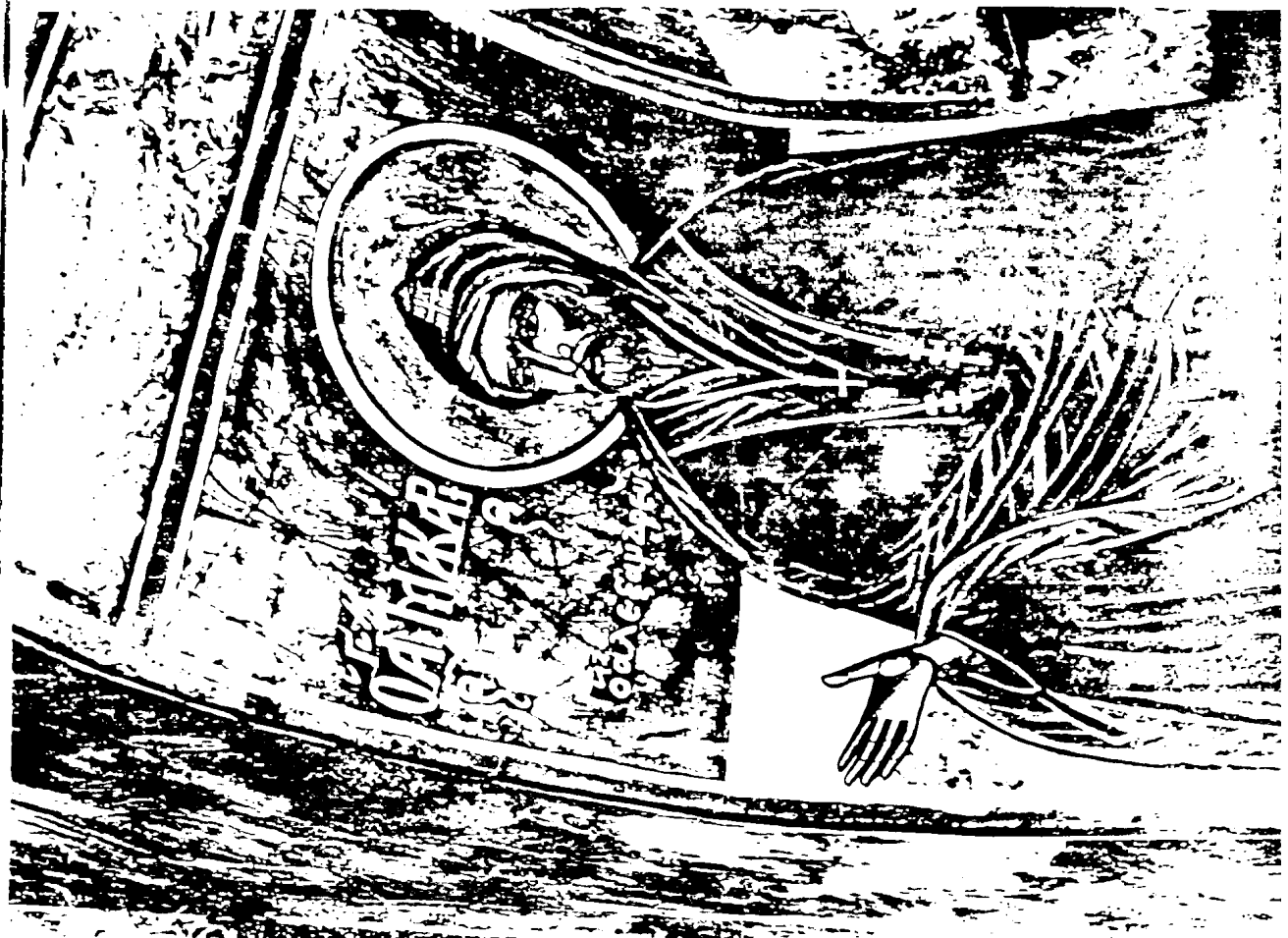

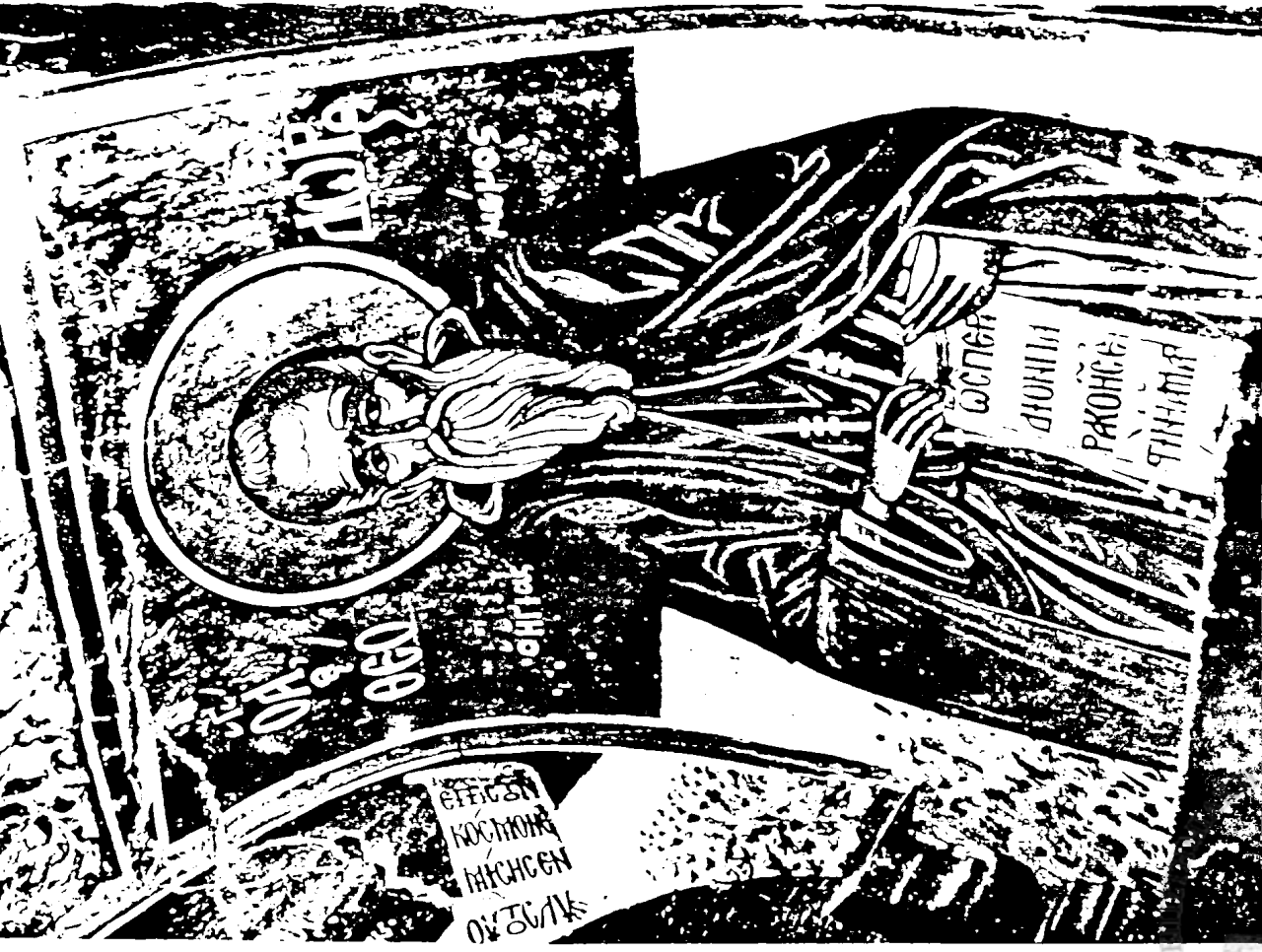
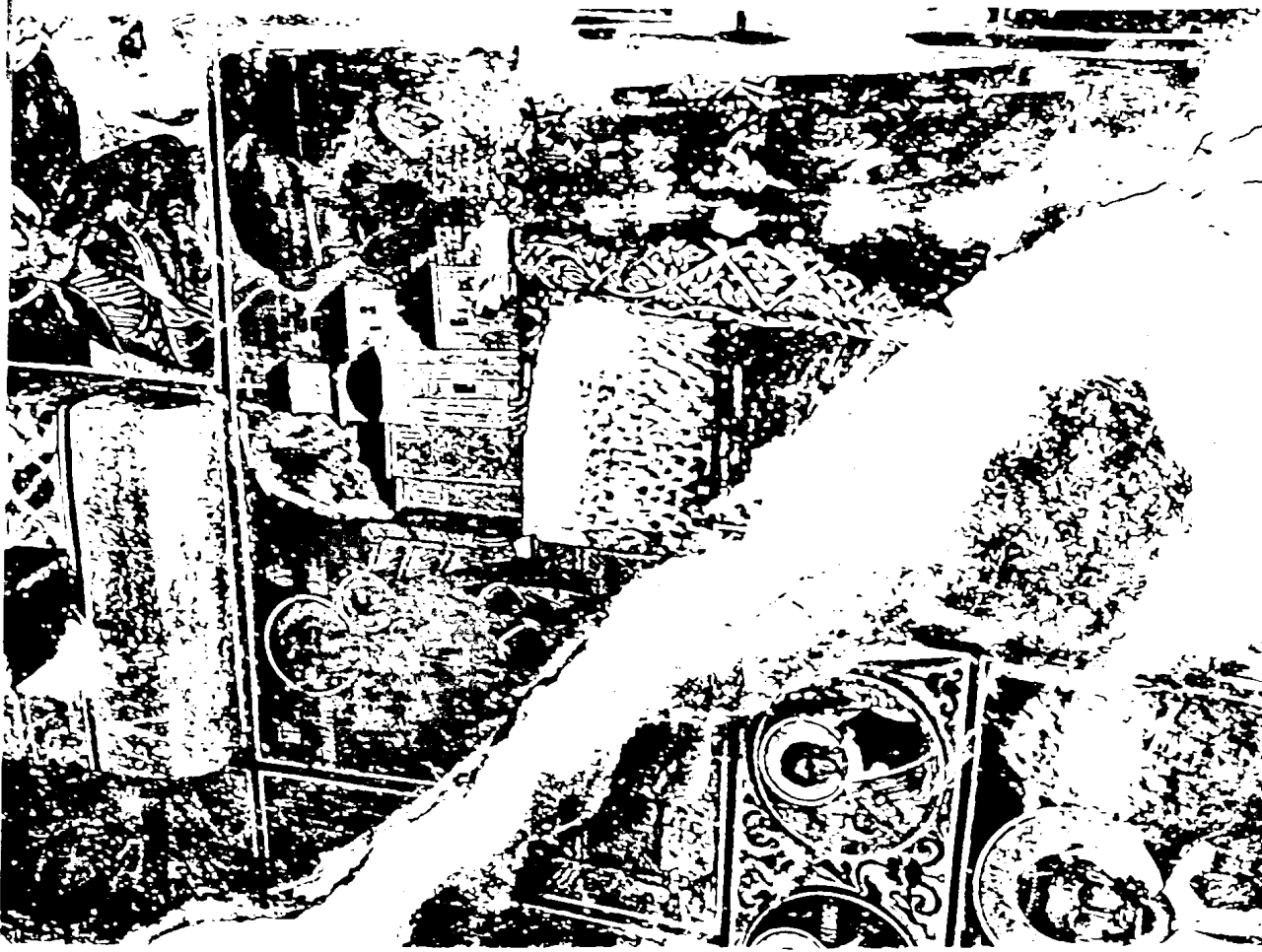

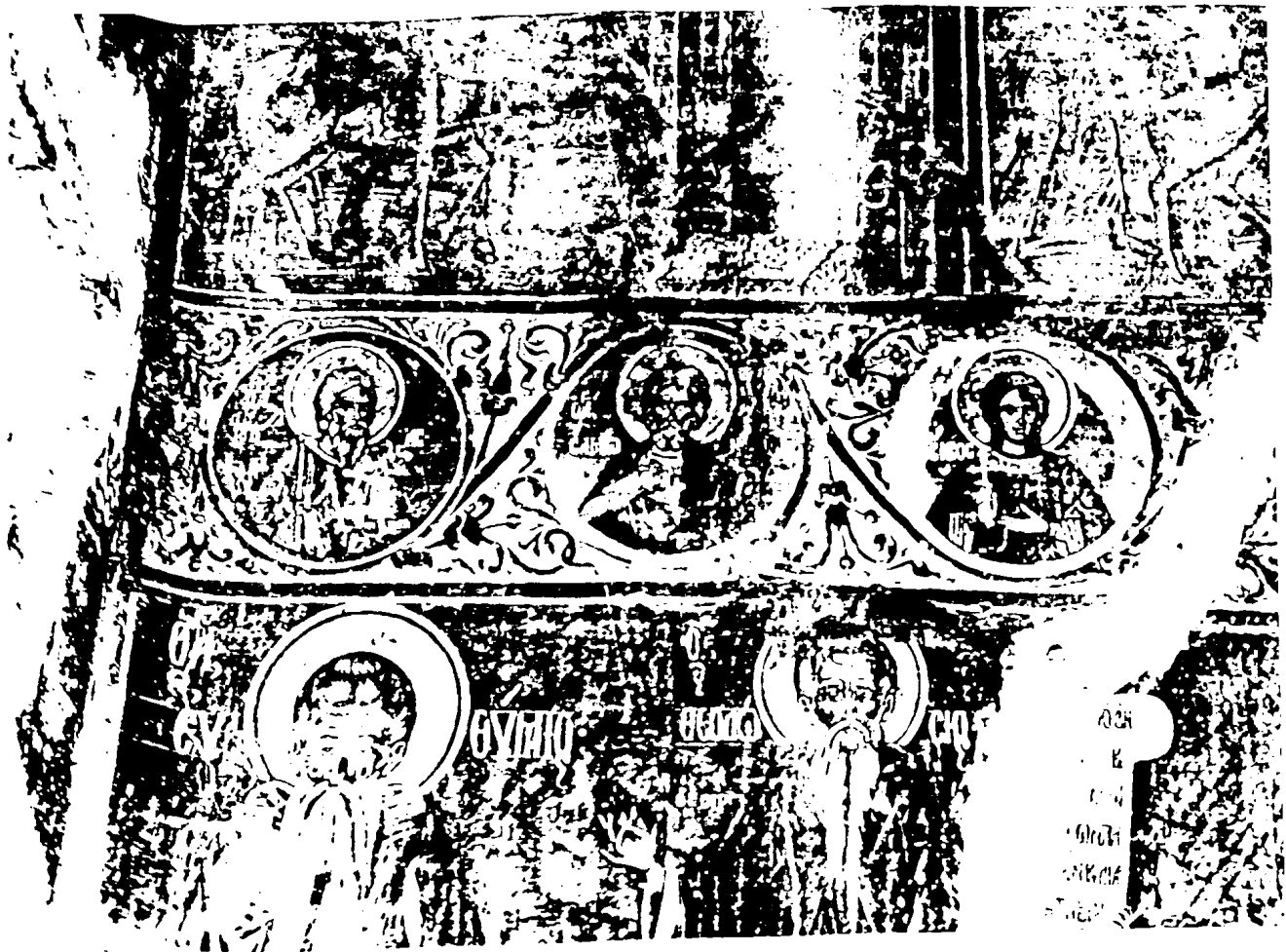

188. Μονή Πέτρας. Οι Άγιοι Γουρίας, Σαμωνάς, Άβιβος.



189. Μονή Πέτρας. Οι Άγιοι Φλώρος, Νικόλαος ο Νέος, Ευδόκιμος και Αγαθόπουλος.







190. Μονή Πέτρας. Η κτητορική επιγραφή και ο Άγιος Φλώρος.





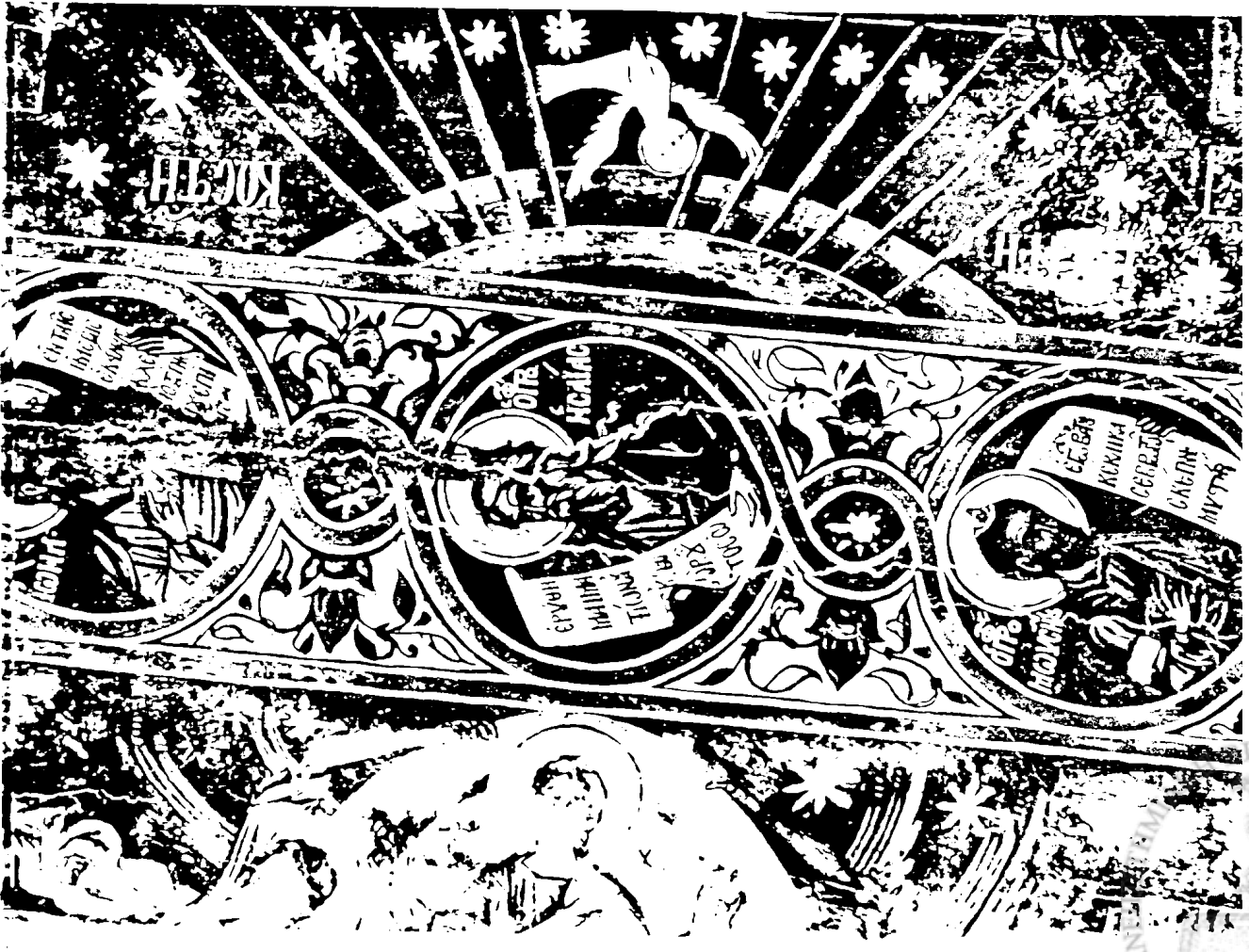



195 Μονή Πέτρας. Άποψη της Δυτικής κεραιάς



196 Μονή Πέτρας. Άποψη της Νότιας κεραιάς



197. Μονή Πέτρας. Ο Άγιος Ιωάννης ο Χρυσόστομος (λεπτομέρεια).



198. Λεπτομέρεια αποστολού απο την Κοινωνία των Αποστόλων.





199. Μονή Πέτρας. Ο Ευαγγελισμός της Θεοτόκου (λεπτομέρεια).



200-201 Μονή Πέτρας Λεπτομέρειες από την Κοίμηση της Θεοτόκου



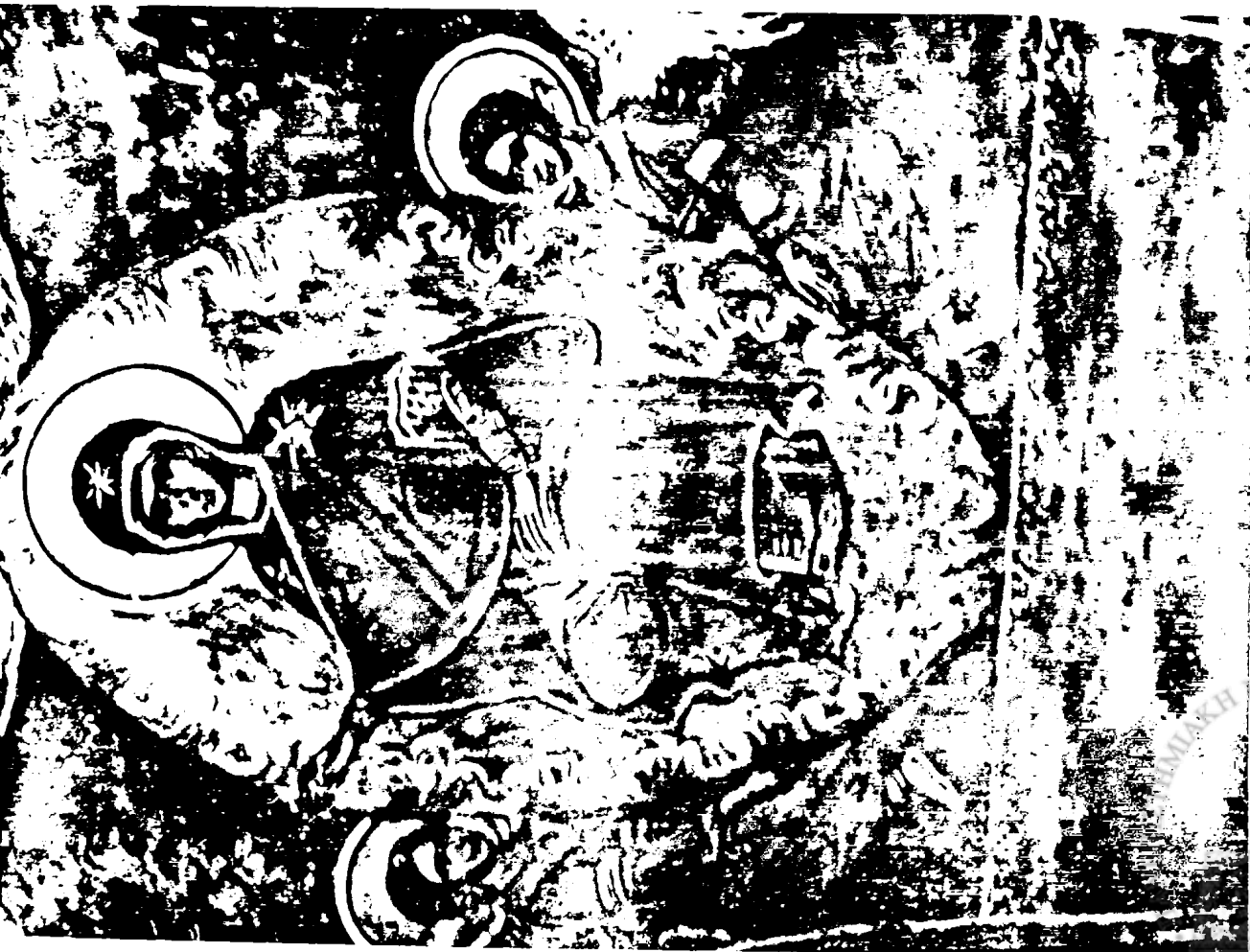
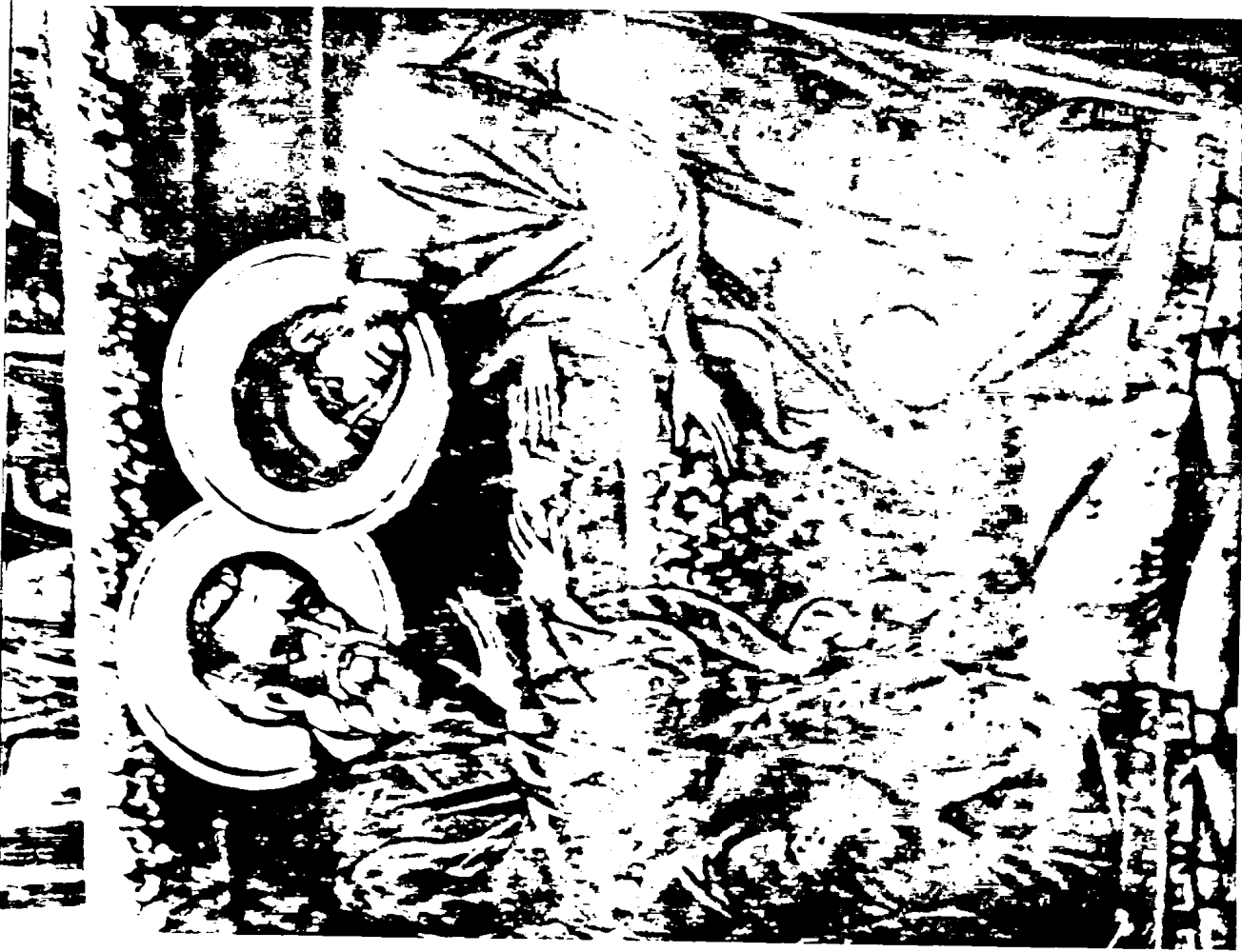





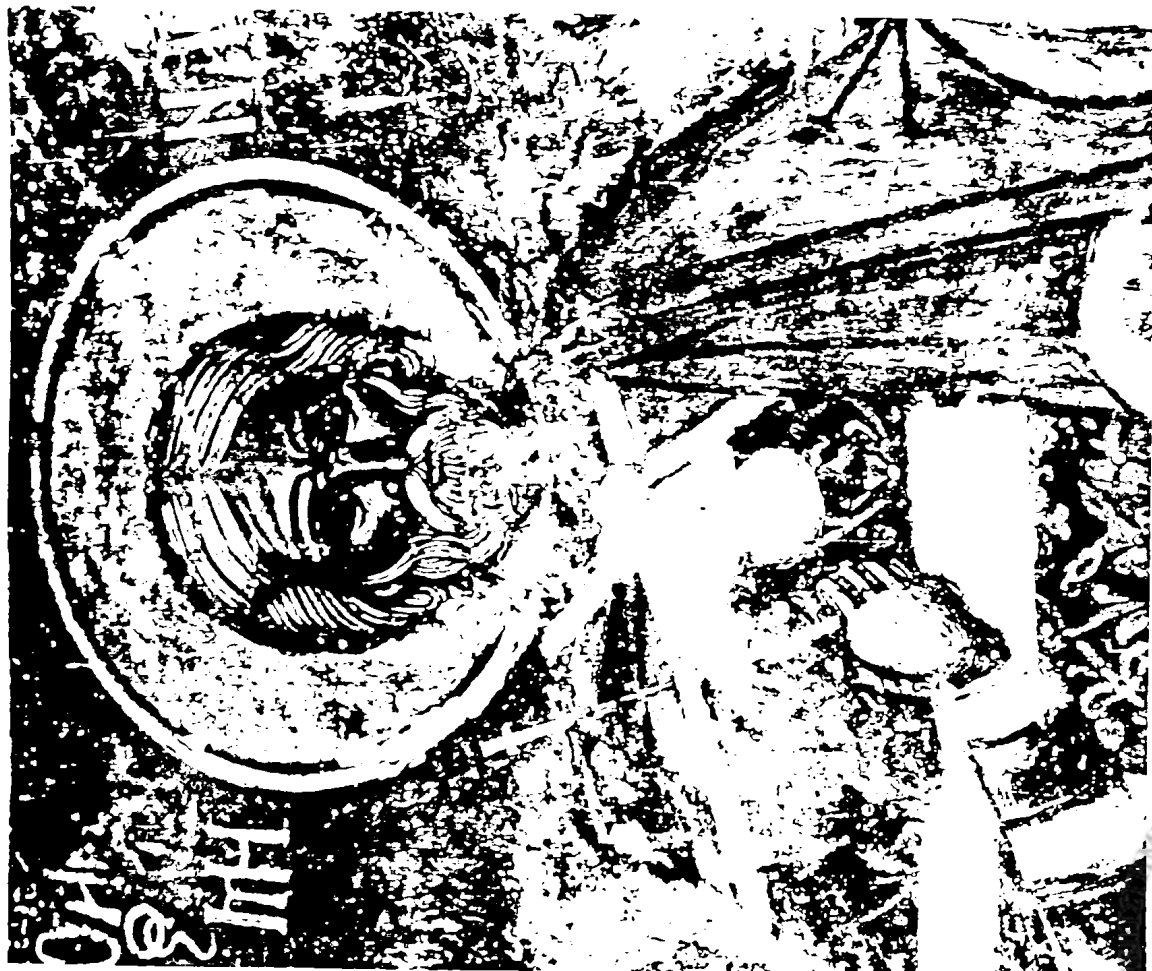
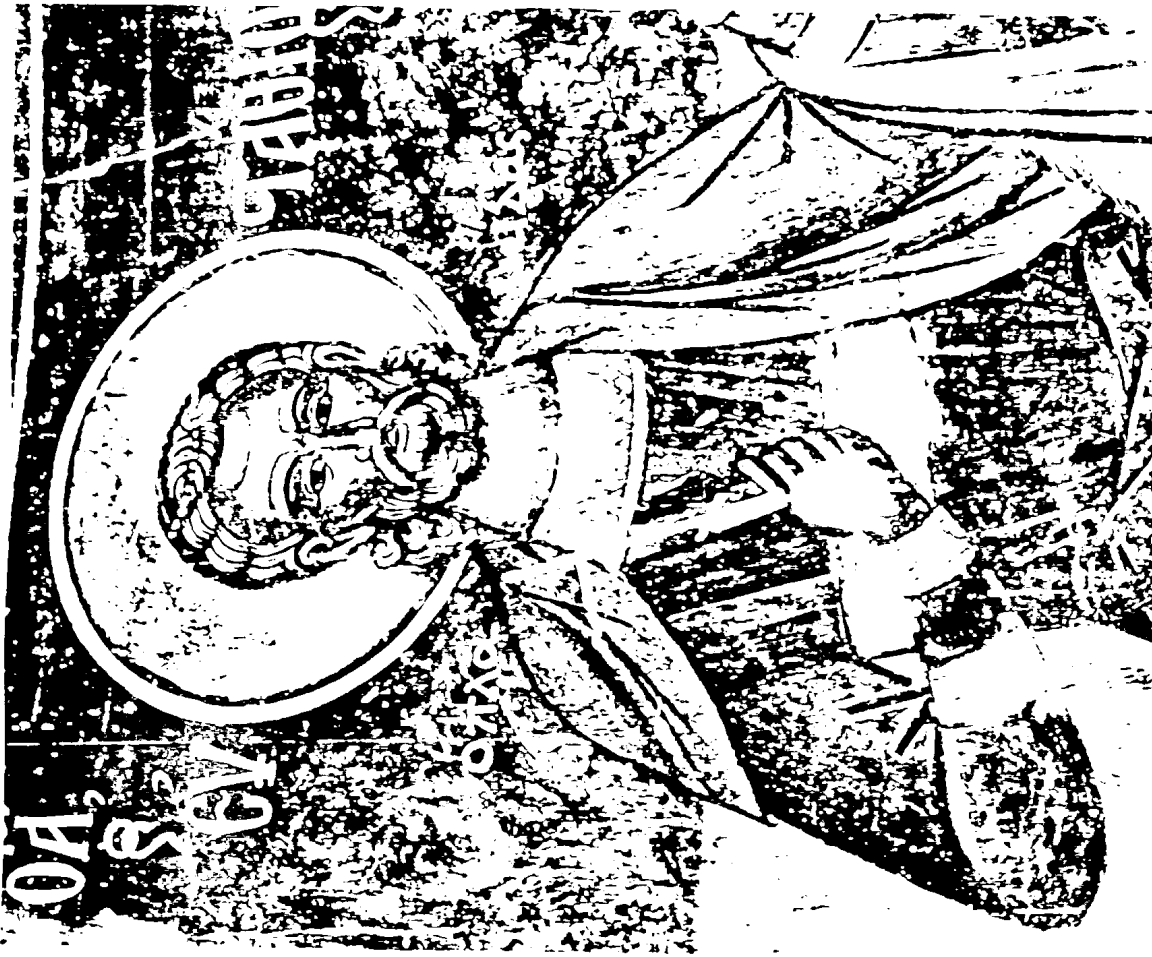





208 Μονή Κορώνας. Τμήμα απο την Κοινωνία των Αποστολων



ΜΟΝΗ ΚΟΡΩΝΑΣ





212.ΑΓΡΑΦΑ.Ναός Αγίου Γεωργίου.Ο Μυστικός Δείπνος.



213.ΑΓΡΑΦΑ.Ναός Αγίου Γεωργίου.Η Κρίση των Αρχιερέων.



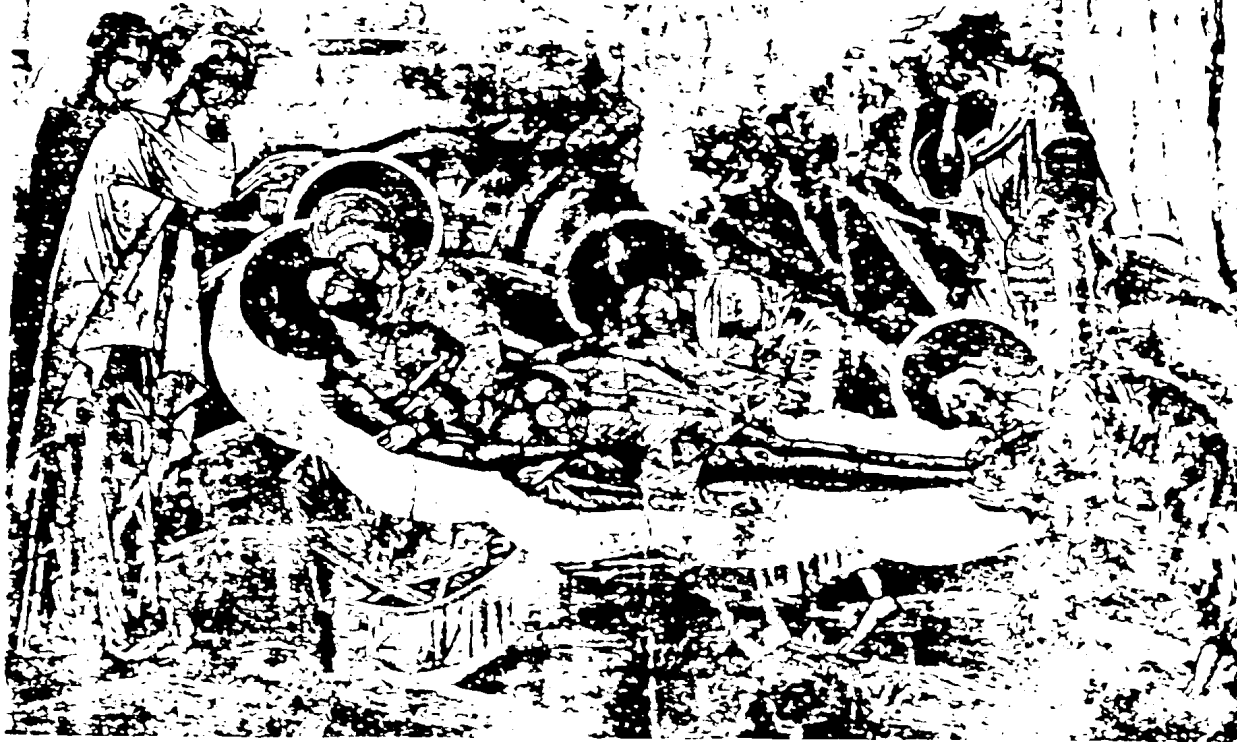

214. ΑΓΡΑΦΑ. Ναός Αγίου Γεωργίου. Ο Επτάφιος Θρήνος



215. ΑΓΡΑΦΑ. Ναός Αγίου Γεωργίου. Η Θεραπεία του Τυφλού

ΒΛΙΟΘΗΚΗ ΙΩΑΝΝΙΝΩΝ  
ΠΑΝΕΠΙΣΤΗΜΙΑΚΟ ΚΕΝΤΡΟ



216. ΑΓΡΑΦΑ. Ναός Αγίου Γεωργίου. Το μαρτύριο του Αγίου Γεωργίου στο λάκκο με τον ασβέστη



217. ΑΓΡΑΦΑ. Ναός Αγίου Γεωργίου. Οι Άγιοι Ιάκωβος ο Πέρσης και Προκόπιος



218.ΑΓΡΑΦΑ.Ναύ  
Οι Άγιοι Μάξιμος κα



219.ΑΓΡΑΦΑ.Ναύ  
Ο Άγιος Μηνάς







220. ΒΡΑΓΓΙΑΝΑ ΕΥΡΥΤΑΝΙΑΣ. Ναός Αγίου Δημητρίου. Η Πλατυτέρα.



21. ΒΡΑΓΓΙΑΝΑ ΕΥΡΥΤΑΝΙΑΣ. Ναός Αγίου Δημητρίου. Οι ιεράρχες Βασίλειος, Αθανάσιος και Κύριλλο





222. ΒΡΑΓΓΙΑΝΑ ΕΥΡΥ

Ναός Αγίου Δημητρίου

Τμήμα από τη Θεία Λειτουργία



223. ΒΡΑΓΓΙΑΝΑ ΕΥΡΥ

Ναός Αγίου Δημητρίου

Η Φλεγόμενη Ξύλο







224. ΒΡΑΓΓΙΑΝΑ ΕΥΡΥΤΑΝΙΑΣ. Ναός Αγίου Δημητρίου. Η Φιλοξενία του Αβραάμ



225 ΒΑΣΙΛΙΚΗ ΤΡΙΚΑΛΩΝ Ναός Αγίου Γεωργίου Η Πλατυτέρα και η Κοινωνία των Αποστόλων



226 ΒΑΣΙΛΙΚΗ ΤΡΙΚΑΛΩΝ Ναός Αγίου Γεωργίου Η Μεταμέλεια του Ιουδα







229. ΠΟΡΤΗ. Ναός Κοιμήσεως Θεοτόκου. Η Ξηρανθείσα Συκή και ο Δείπνος του Σίμωνος του



ΠΟΡΤΗ. Ναός Κοιμήσεως Θεοτόκου. Ο Ασπασμός των Αποστόλων Πέτρου και Παύλου



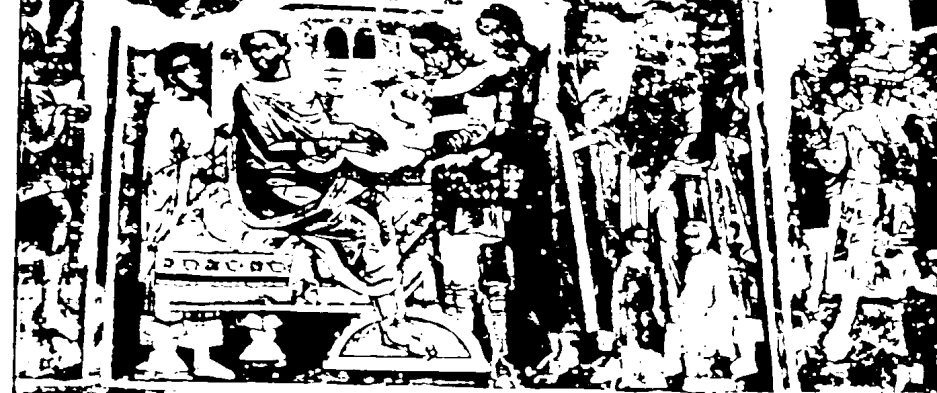



233. ΠΟΡΤΗ Ναός Κοιμήσεως Θεοτόκου Η Ψηλάφιση του Θωμά



234. ΠΟΡΤΗ. Ναός Κοιμήσεως Θεοτόκου. Ο Επιτάφιος Θρήνος.



235. ΠΕΤΡΑΛΩΝΑ ΑΓΡΑ

Μονή Αγίας Τριάδα

Ο Άγιος Ιγνάτιος ο



236. ΠΕΤΡΑΛΩΝΑ ΑΓΡΑ

Μονή Αγίας Τριάδα

Τοιχογραφίες του Νότιο







237. ΒΛΑΣ

Αποψη

238. ΒΛΑΣΙ

Αποψη







239. ΒΛΑΣΙ. Μονή Γενήσεως Θεοτόκου Η Γέννηση του Χριστού

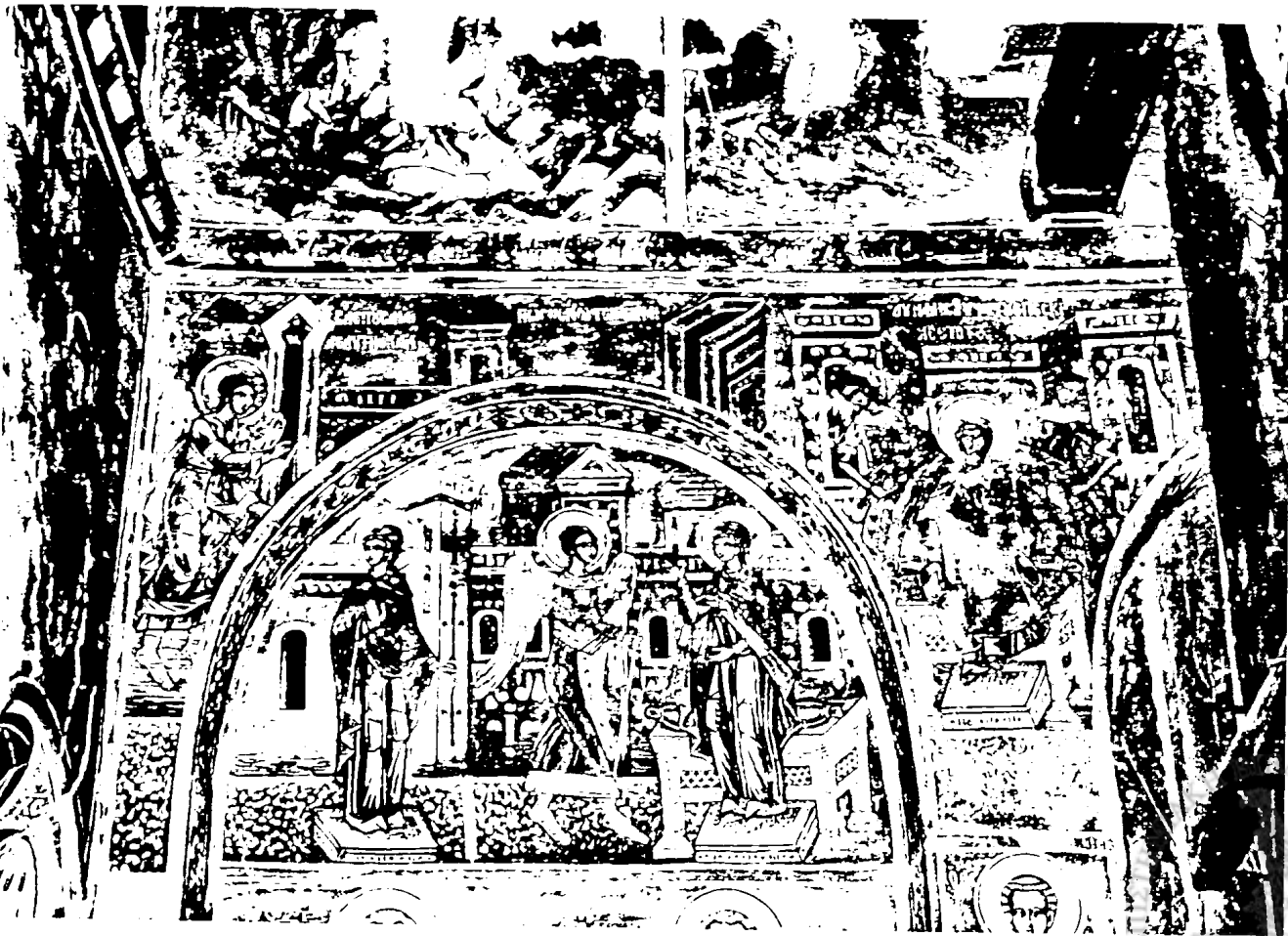

240. ΒΛΑΣΙ. Μονή Γενήσεως Θεοτόκου. Οι οίκοι Β, Γ, Δ του Ακαθίστου

ΕΛΛΗΝΙΚΗ ΕΚΚΛΗΣΙΑ  
ΙΩΑΝΝΙΝΑ



241. ΒΛΑΣΙ. Μονή Γενήσεως Θεοτόκου. Αποψη της Βόρειας κόγχης





2. ΤΡΟΒΑΤΟ. Μονή Κοιμήσεως Θεοτόκου. Οι συλλειτουργούντες ιεράρχες Ιάκωβος, Αθανάσιος και Χ

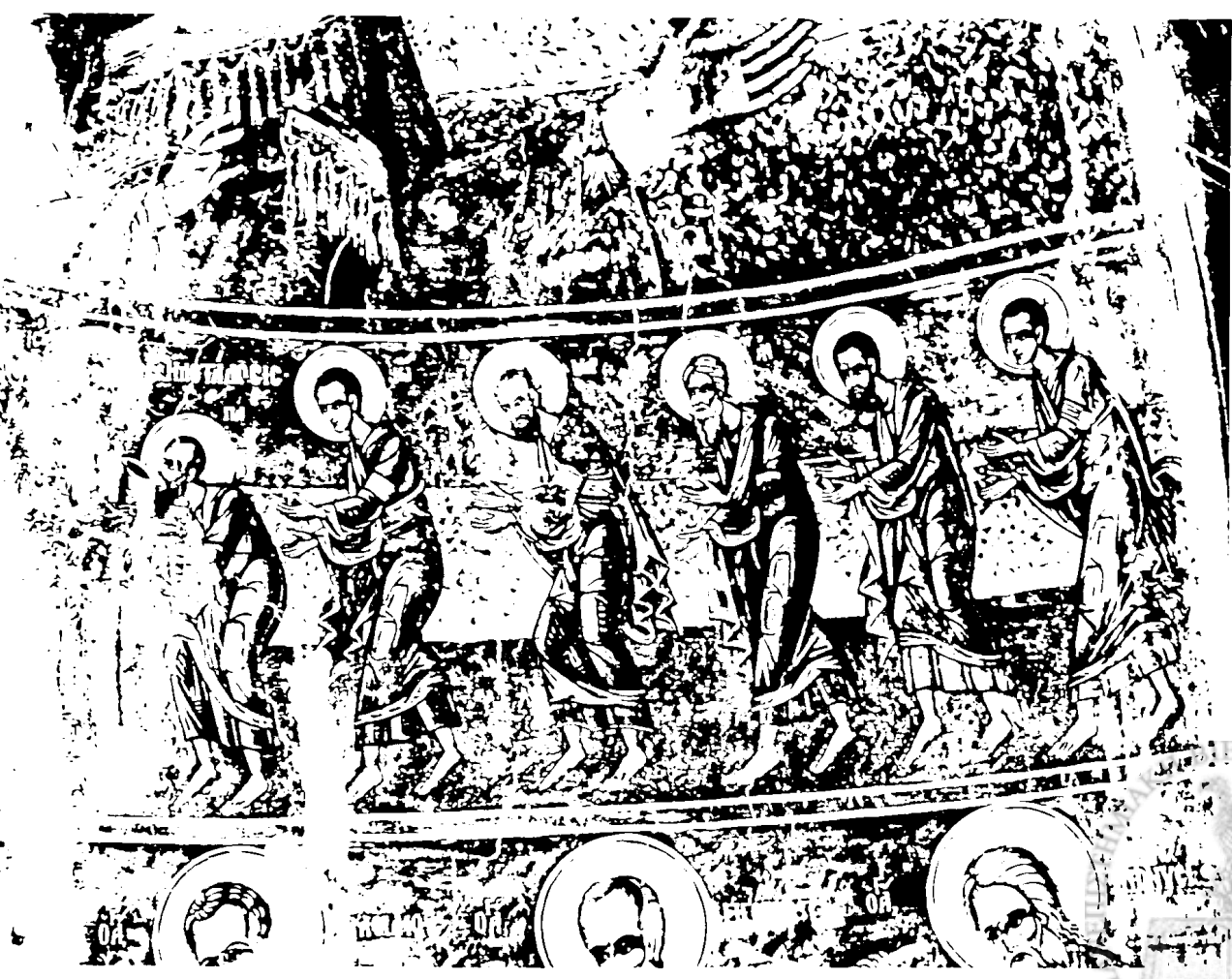

243. ΤΡΟΒΑΤΟ. Μονή Κοιμήσεως Θεοτόκου. Η Κοινωνία των Αποστόλων.





244. ΤΡΟΒΑΤΟ. Μονή Κοιμήσεως Θεοτόκου. Η Ακρα Ταπείνωση





246. ΔΡΟΣΑΤΟ. Ναός Κοιμήσεως Θεοτόκου. Ο Μυστικός Δείπνος





248 ΔΡΟΣΑΤΟ Ναός Κοιμήσεως Θεοτόκου Η Κρίση των Αρχιερέων.



249 ΔΡΟΣΑΤΟ Ναός Κοιμήσεως Θεοτόκου Ομόρροποι Κ. Δ. και Μ. του Ακαθίστου





250. ΝΕΡΑΙΔΑ. Μονή Γεννήσεως Θεοτόκου. Οι ιεράρχες Βασίλειος, Γρηγόριος, Κύριλλος



251. ΝΕΡΑΙΔΑ. Μονή Γεννήσεως Θεοτόκου. Η Ανάληψη του Χριστού

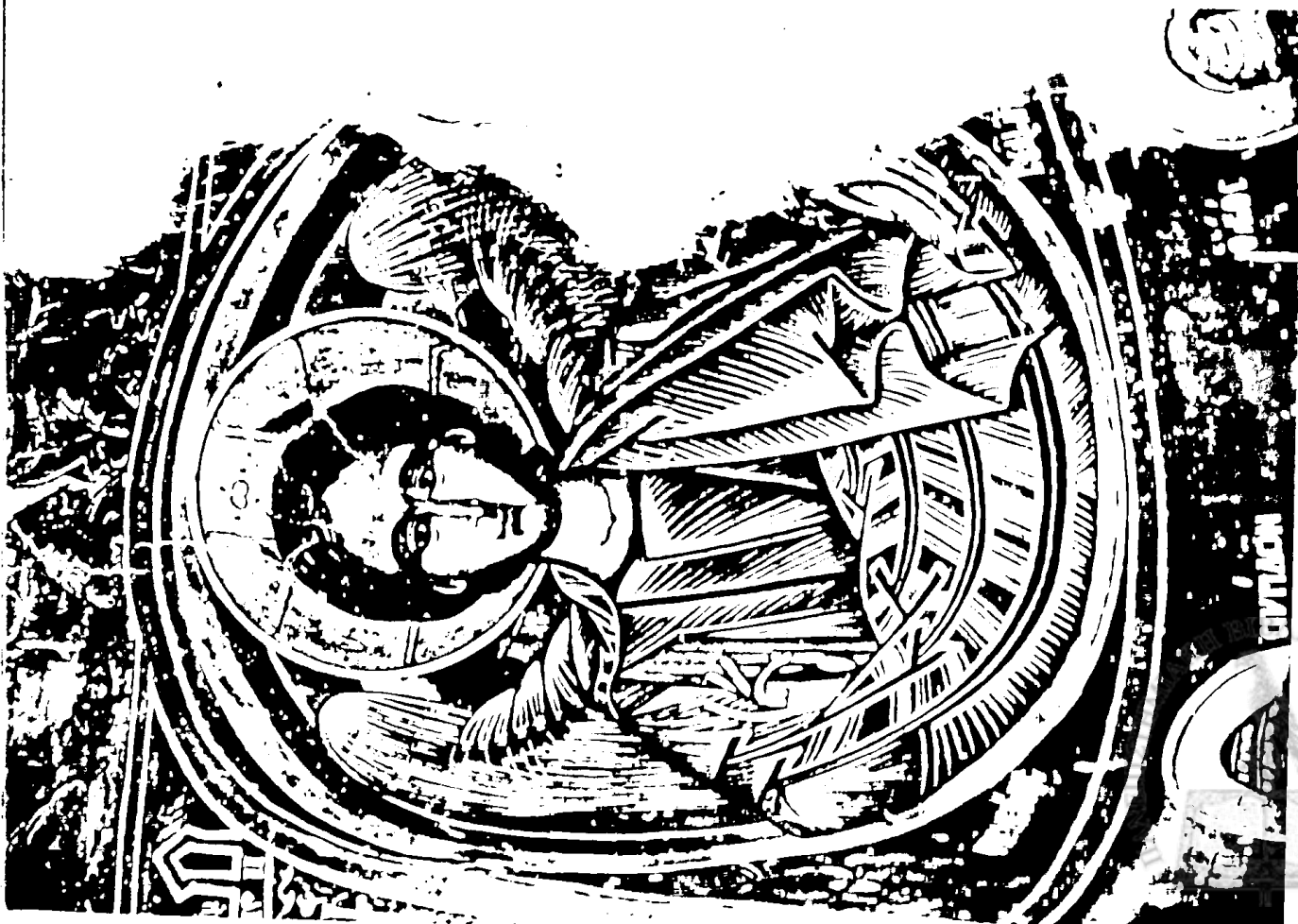
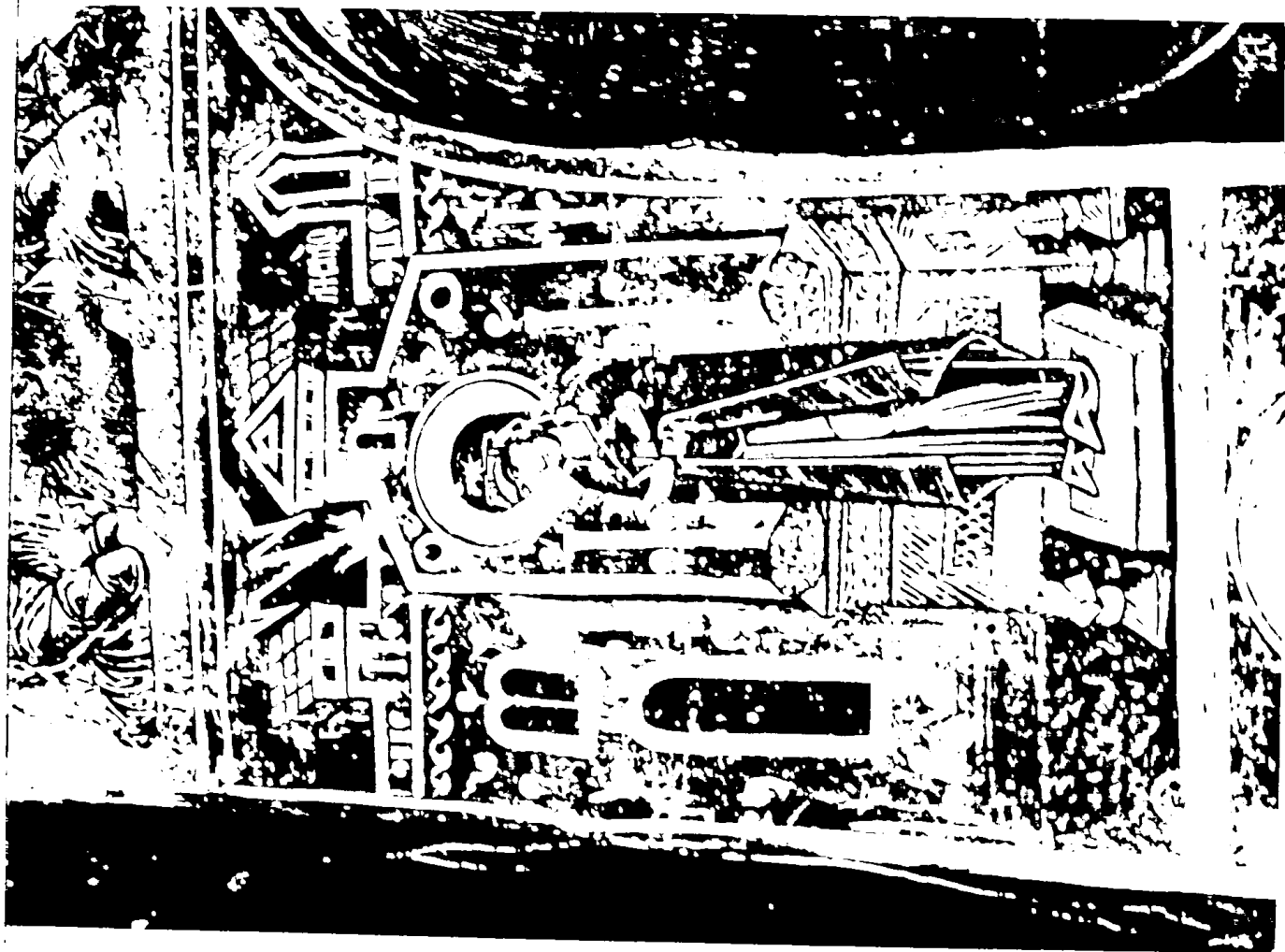



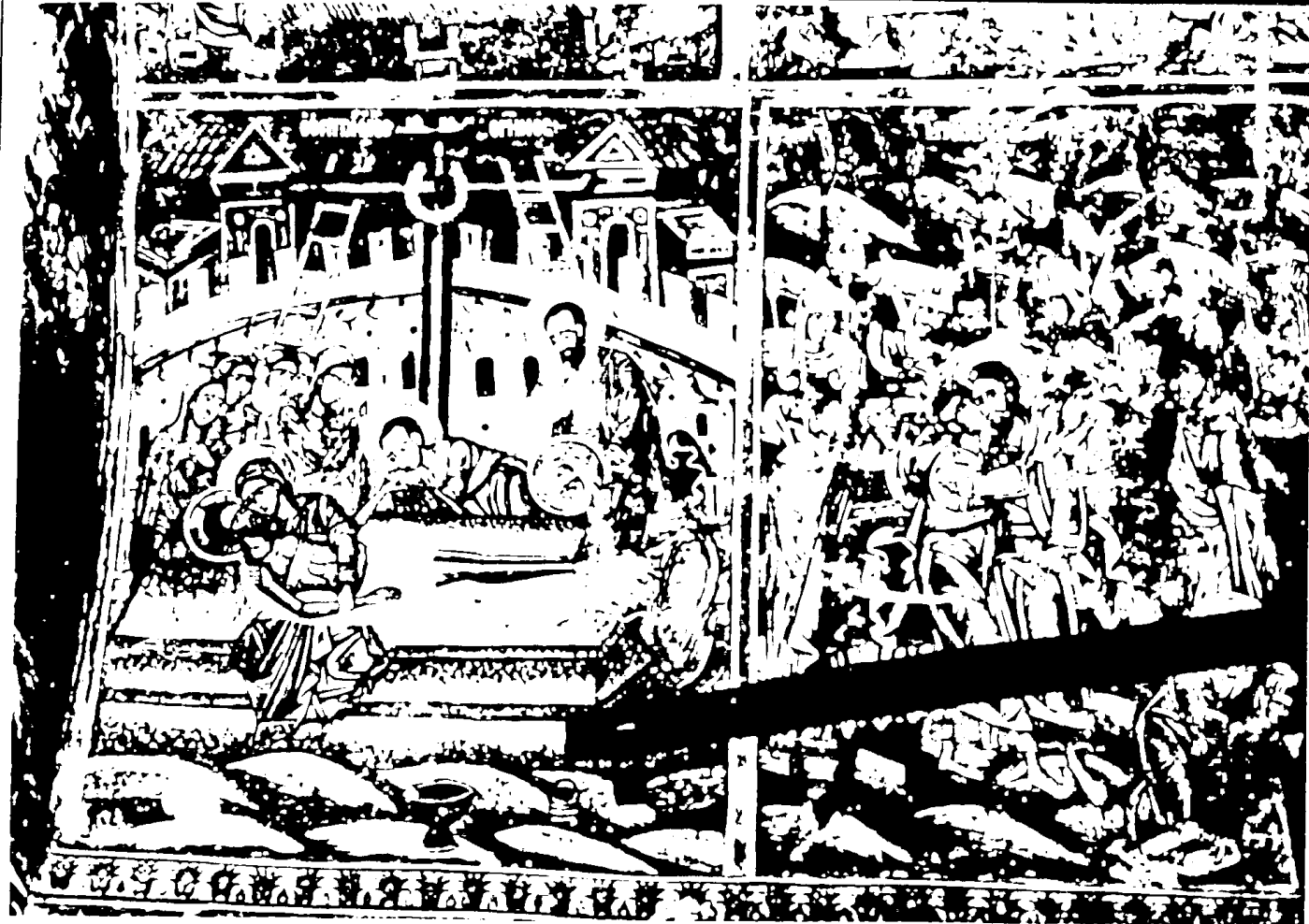

254. ΑΝΘΗΡΟ Μονή Γενήσεως Θεοτόκου(Κατουσίου). Ο Θρήνος και η Προδοσία



MONASTERY OF THE BIRTH OF THE VIRGIN MARY, KATO SYRIOU



Σ. ΑΝΘΡΩ. Μονή Γενήσεως Θεοτόκου (Κατουσίου). Οι Άγιοι Παντελεήμων και Μηνάς





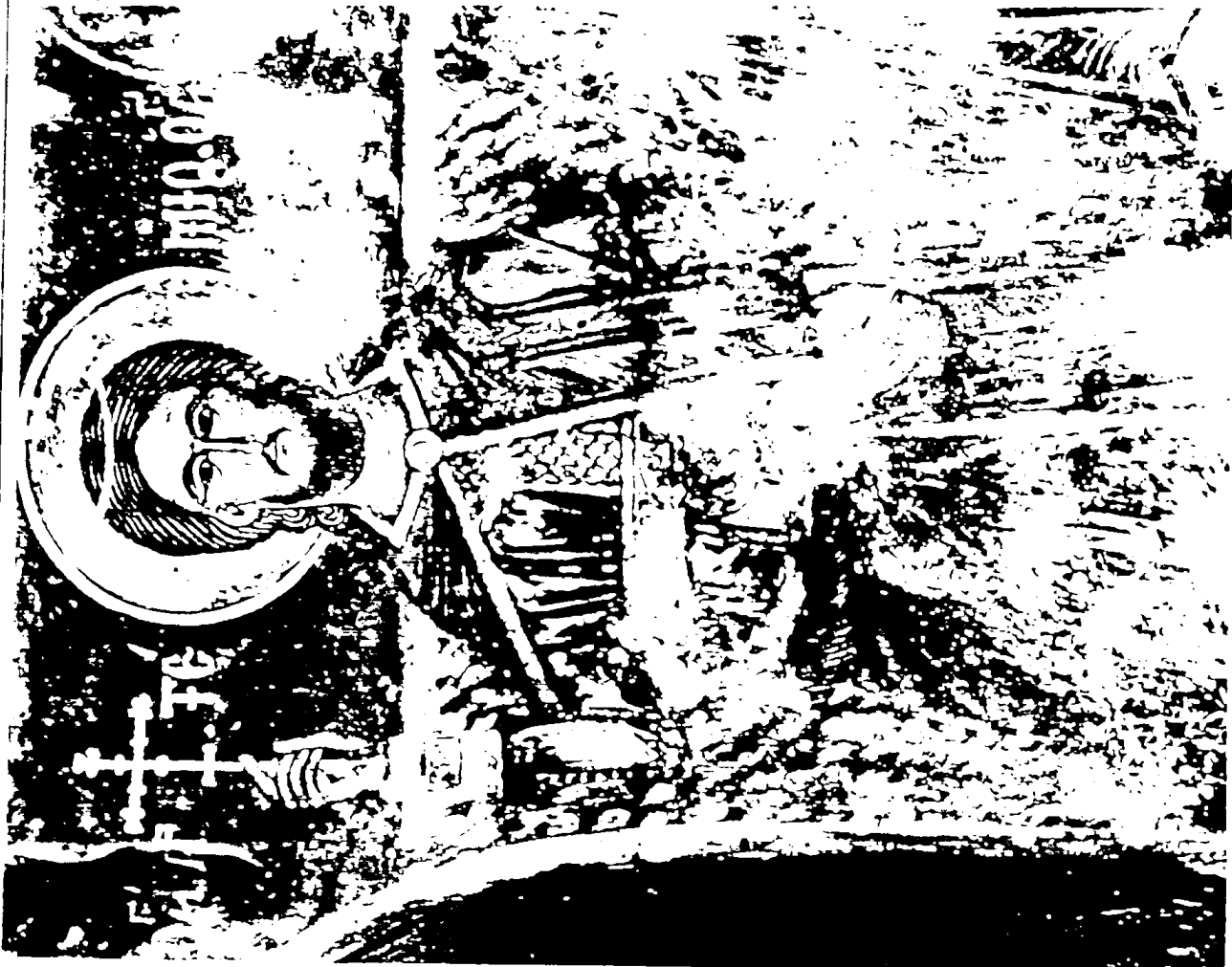



262. ΜΟΥΖΑΚΙ.Ι

(Καραϊσκάκη). Η



263. ΠΕΤΡΟΧΩ

Θεοτόκου. Η Κ



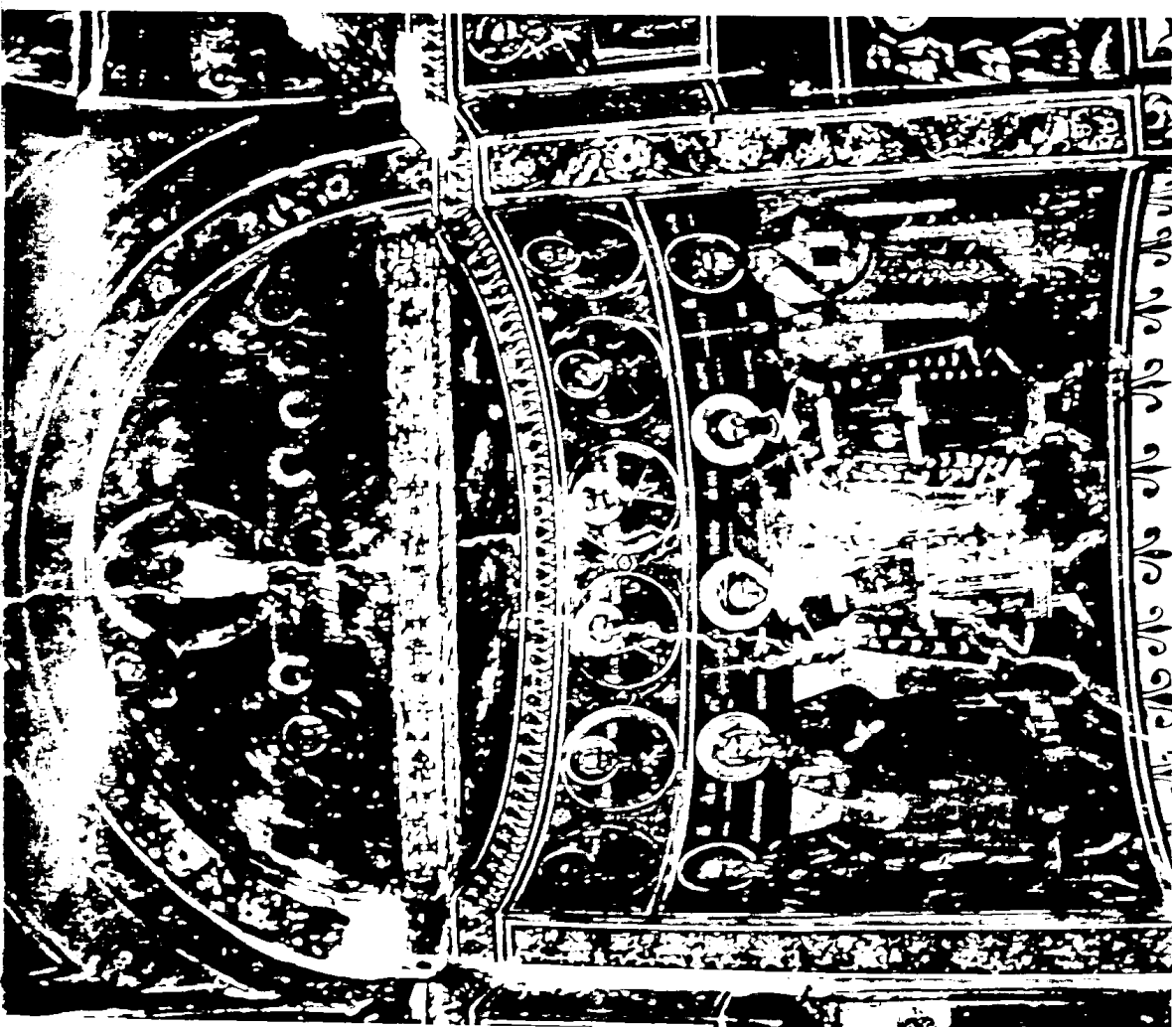





266.ΑΝΘΗΡΟ.Μονή Κοιμήσεως Θεοτόκου(Μπουκοβίτσας).Ο Άγιος Δημήτρις

5



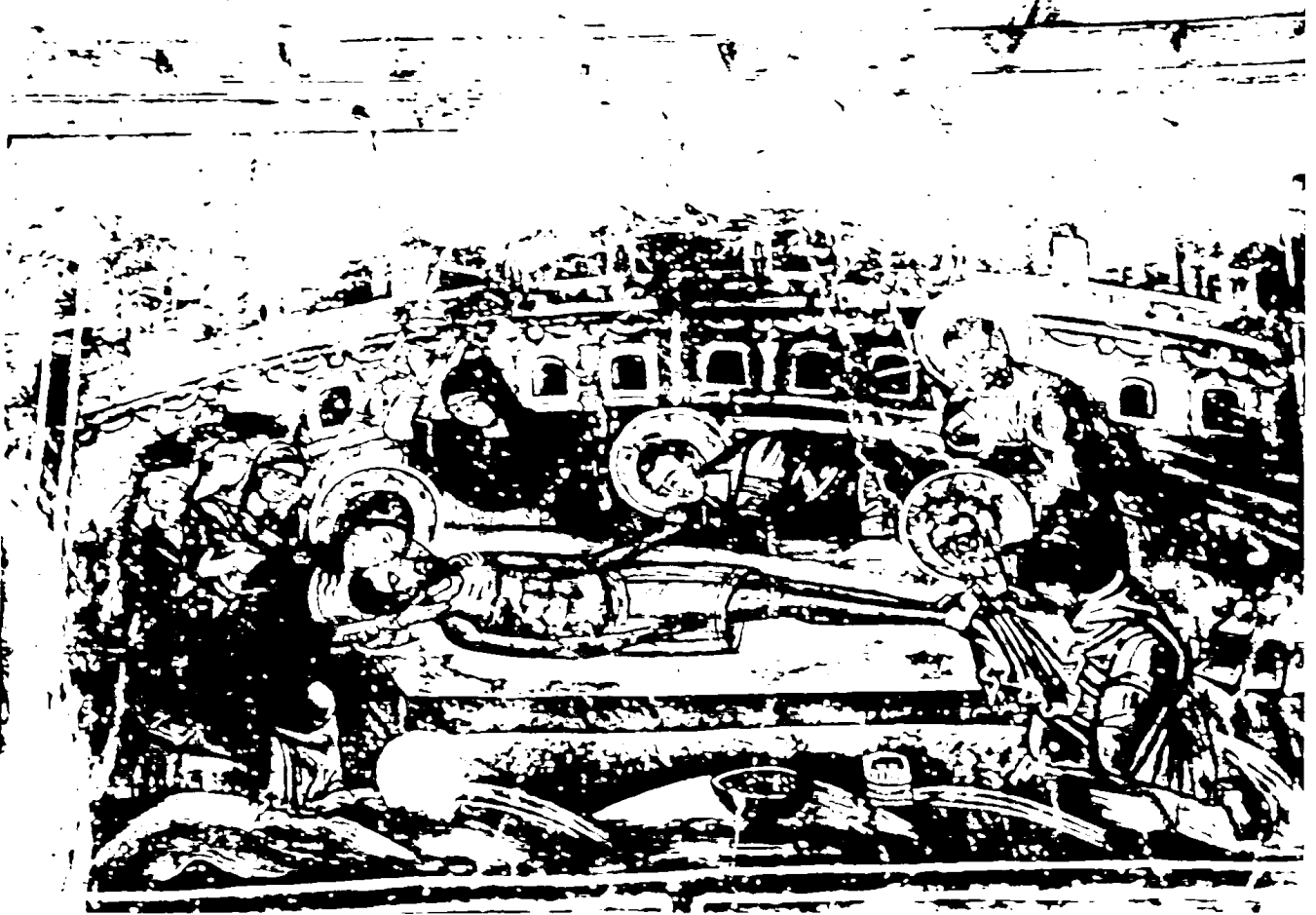

267. ΑΝΘΗΡΟ. Μονή Κοιμήσεως Θεοτόκου (Μπουκοβίτσας). Ο Επιτάφιος Θρήνος



268. ΑΝΘΗΡΟ. Μονή Κοιμήσεως Θεοτόκου (Μπουκοβίτσας). Οι οίκοι Ζ και Η του

ΕΘΝΙΚΗ ΙΔΙΑΙΟΤΗΤΑ  
ΤΑΝΝ





269. ΜΕΣΕΝΙΚΟΛΑ. Ναός Ζωοδόχου Πηγής. Η Συνάντηση του Χριστού με τη Σαμαρείτιδα.



270. ΜΕΣΕΝΙΚΟΛΑ. Ναός Ζωοδόχου Πηγής. Η Ιαση του Τυφλού

ΘΕΟΛΟΓΙΚΟ ΙΔΡΥΜΑΝ ΤΑΝΤΕΙΝ

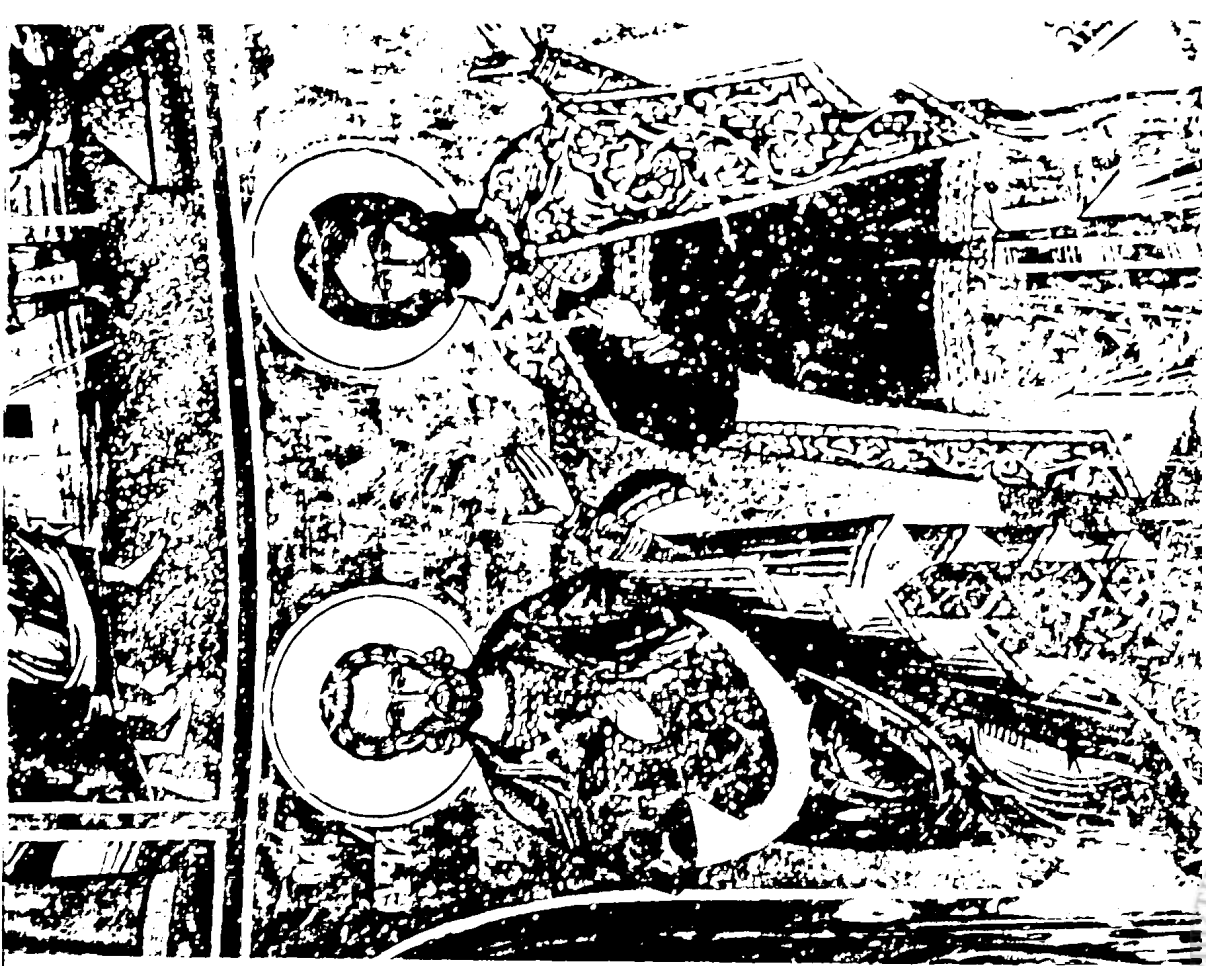



273.ΒΡΑΓΓΙΑΝΑ ΚΑΡΔΙΤΣΑΣ.Μονή Μεταμορφώσεως.Οι Άγιοι Τρύφων, Μηνό  
Ιάκωβος ο Πέρσης





274. ΦΥΛΑΚΤΗ. Μονή Αγ

Ο Άγιος Σπυριδων



275. ΦΥΛΑΚΤΗ. Μονή

Μερική άποψη της κό





6. ΒΡΑΓΓΙΑΝΑ ΕΥΡΥΤΑΝΙΑΣ. Ναός Αγίου Ιωάννη Θεολόγου (κυρίως ναός). Η Υπαπαντή



ΜΟΝΑΧΙΚΗ ΙΩΑΝΝΙΝΩΝ



278. ΒΡΑΓΓΙΑΝΑ ΕΥΡΥΤΑΝΙΑΣ. Ναός Αγίου Ιωάννη Θεολόγου (κυρίως ναός). Η

Απόνηψη του Πιλάτου



279. ΒΡΑΓΓΙΑΝΑ ΕΥΡΥΤΑΝΙΑΣ. Ναός Αγίου Ιωάννη Θεολόγου (κυρίως ναός). Οι

προπύλαες Ζαχαρίας και Ελισάβετ







280. ΒΡΑΓΓΙΑΝΑ ΕΥΡΥΤΑΝΙΑΣ. Ναός Αγίου Ιωάννη Θεολόγου (Νάρθηκας). Ο οίκος Φ του Ακαθίστου.





282. ΒΡΑΓΓΙΑΝΑ ΕΥΡΥΤΑΝΙΑΣ. Ναός Αγίας Παρασκευής. Η Πεντηκοστή



283. ΒΡΑΓΓΙΑΝΑ ΕΥΡΥΤΑΝΙΑΣ. Ναός Αγίας Παρασκευής. Το Δείπνο εις Εμμαούς

ΤΑΜΕΙΟ ΜΟΥΣΕΙΟΥ  
ΒΙΒΛΙΟΘΗΚΗ ΙΔΡΥΜΑΤΟΣ



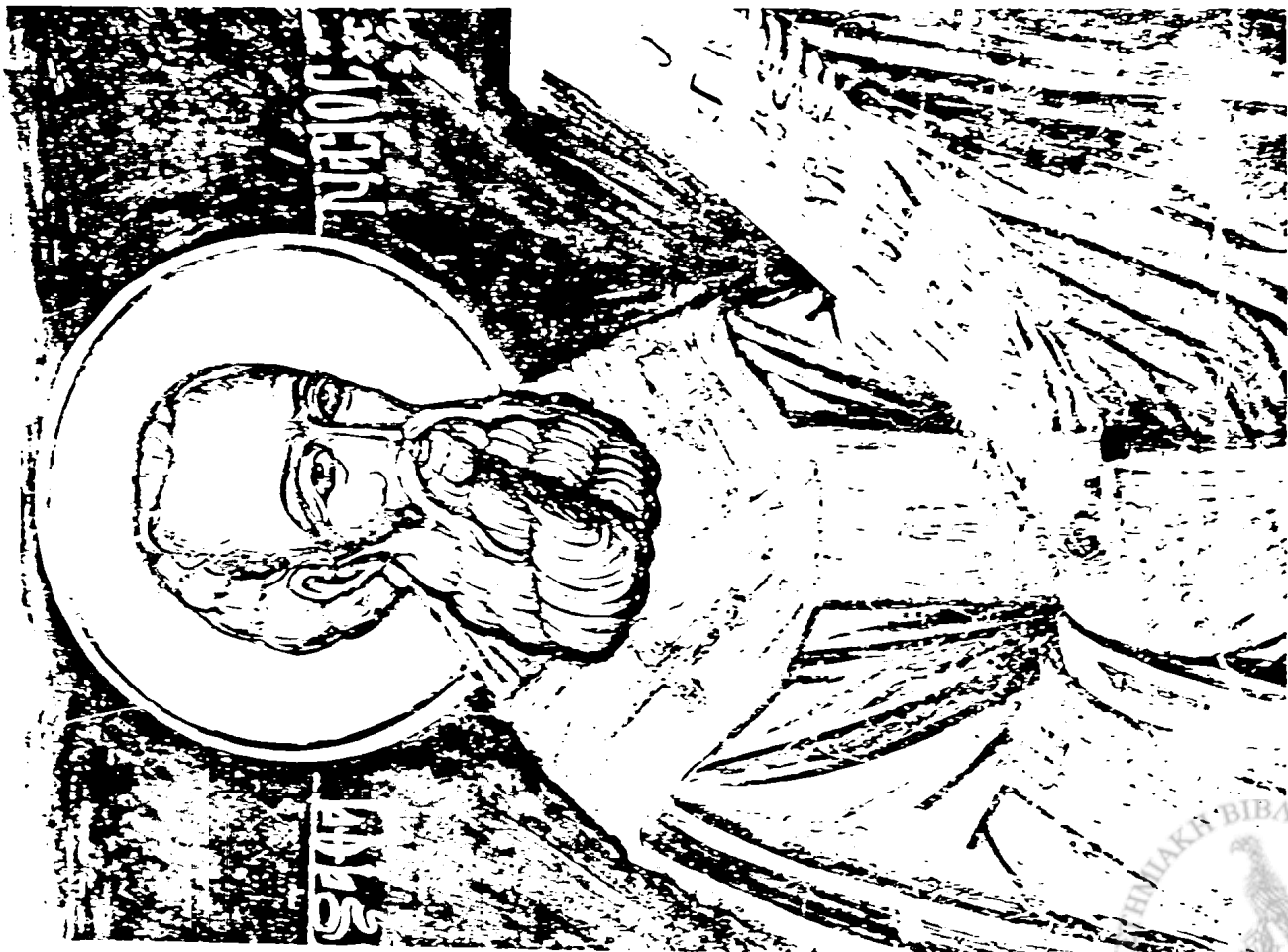

284 PENTINA Μονή Κοιμήσεως Θεοτόκου Ο Άγιος Αγγέλιος



285 PENTINA Μονή Κοιμήσεως Θεοτόκου Ο Διάκονος Παναγιώτης



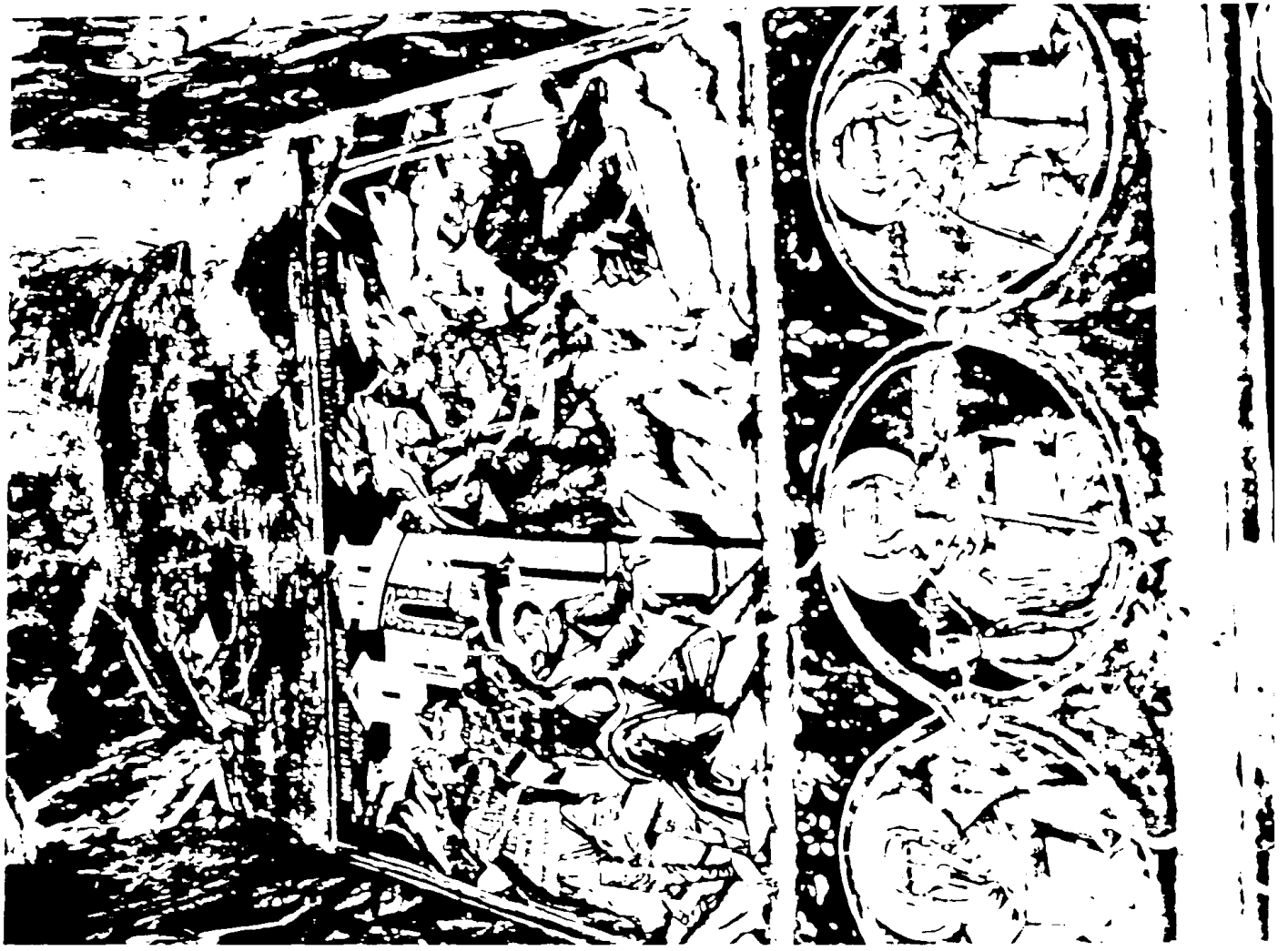



СВЯТАГО  
ДУХА

СВЯТЫХ  
АПОСТОЛ

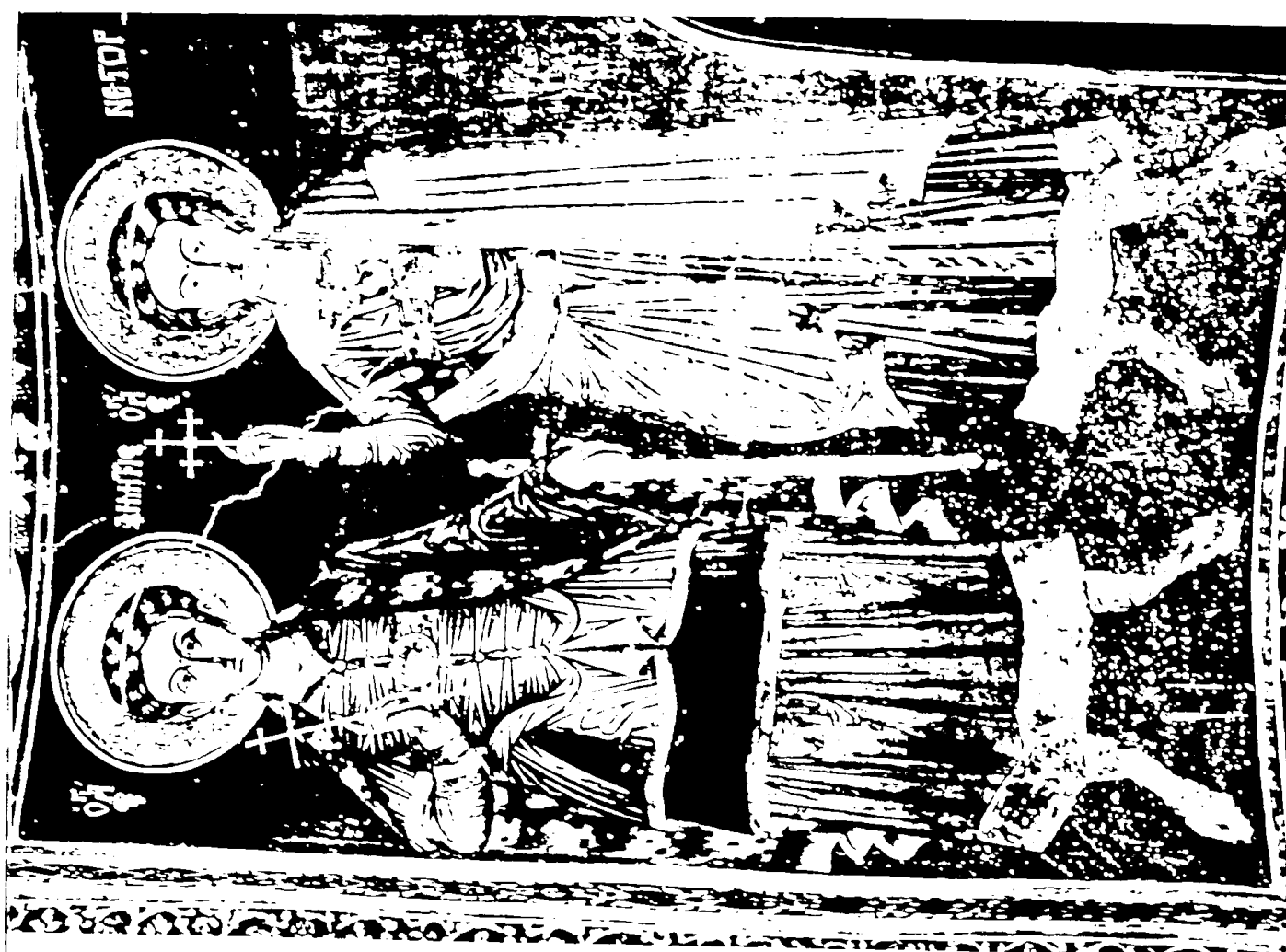

СВЯТАГО  
ДУХА

СВЯТЫХ  
АПОСТОЛ

СВЯТАГО  
ДУХА

ГОИКИ ИДАННИОН



290. PENTINA. Μονή Κοιμήσεως Θεοτόκου. Η Κοίμησις τῆς Θεοτόκου



291. ΚΟΚΚΟΤΟΙ ΑΛΜΥΡΟΥ Ἁγία Μονή Παναγίας Ἐσφίης. Η Κοίμησις



292. PENTINA. Μονή Κοιμήσεως Θεοτόκου(νάρθηκας) Οι οίκοι Ι και Κ του Ακαθίστου



293. ΚΟΚΚΩΤΟΙ ΑΛΜΥΡΟΥ. Ανω Μονή Παναγίας. Ξενοίκος Κ του Ακαθίστου





294. PENTINA. Μονή Κοιμήσεως Θεοτόκου(νάρθηκας). Οι οίκοι Υ και Φ του Ακαθίστου



295. PENTINA. Ναός Αγίου Γεωργίου Παρεκκλήσι Αγίου Δημητρίου Η Πλατιτέρα



296. PENTINA. Ναός Αγίου

Παρεκκλήσι Αγίου Δη

Ο Άγιος Αχιλλίος

297. PENTINA. Ναός Αγίου

Παρεκκλήσι Αγίου Δημη

Οι Άγιοι Προκόπιος και Ν.



ΕΘΝΙΚΗ ΒΙΒΛΙΟΘΗΚΗ  
ΙΔΡΥΜΑΤΟΣ





298. ΚΑΤΑΦΥΓΙ. Μονή Πέτρας. Παρεκκλήσι Μεταμορφώσεως. Ο Άγιος Σεραφεΐμ  
Φαναρίου







299. ΚΑΤΑΦΥΓ. Μονή Πέτρας. Παρεκκλήσι Μεταμορφώσεως. Σκηνές διδασκαλίας του Χριστού



300. ΤΡΙΚΑΛΑ. Ναός Αγίου Ιωάννη του Προδρόμου. Η Κοίμηση της Θεοτόκου





301. ΠΑΥΛΟΠΟΥΛΟ ΕΥΡΥΤΑΝΙΑΣ. Ναος Αγίου Δημητρίου. Οι Άγιοι Θεόδωροι, Νικήτας και Αρτέμιος





303. ΚΟΥΜΠΟΥΡΙΑΝΑ. Μονή Σπηλιάς. Η Κοινωνία των Αποστόλων (τμήμα)



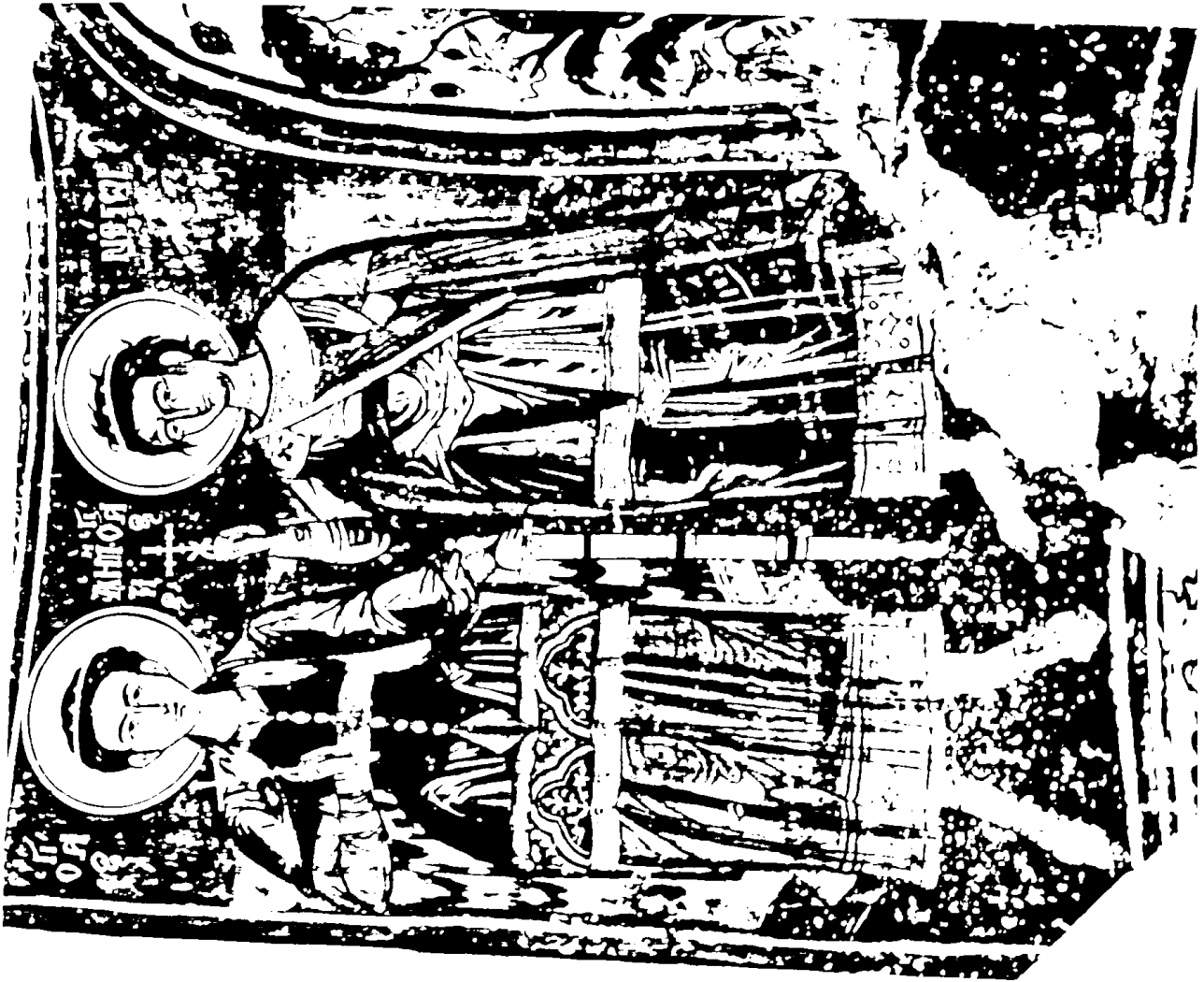

BAIOGIKI IDANNON



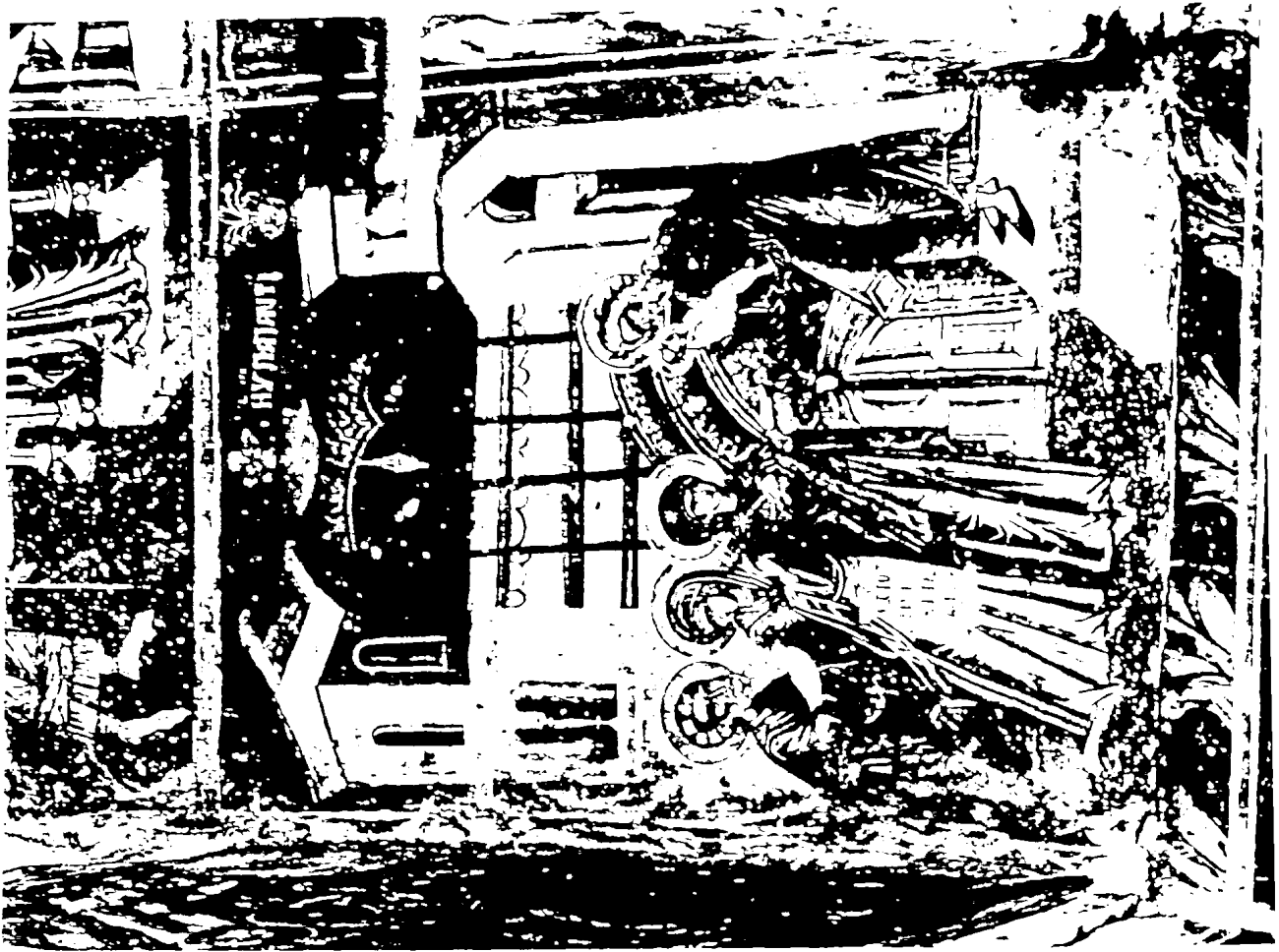





311. ΠΕΤΡΙΛΟ. Ναός Γενν

Συλλειτουργούντες



312. ΠΕΤΡΙΛΟ. Ναός Γεννήσεως Χριστού. Ολόσωμοι μάρτυρες





313. ΠΕΤΡΙΛΟ. Ναός Γεννήσεως Χριστού. Ο Ελκόμενος και ο ευαγγελιστής Μάρκος

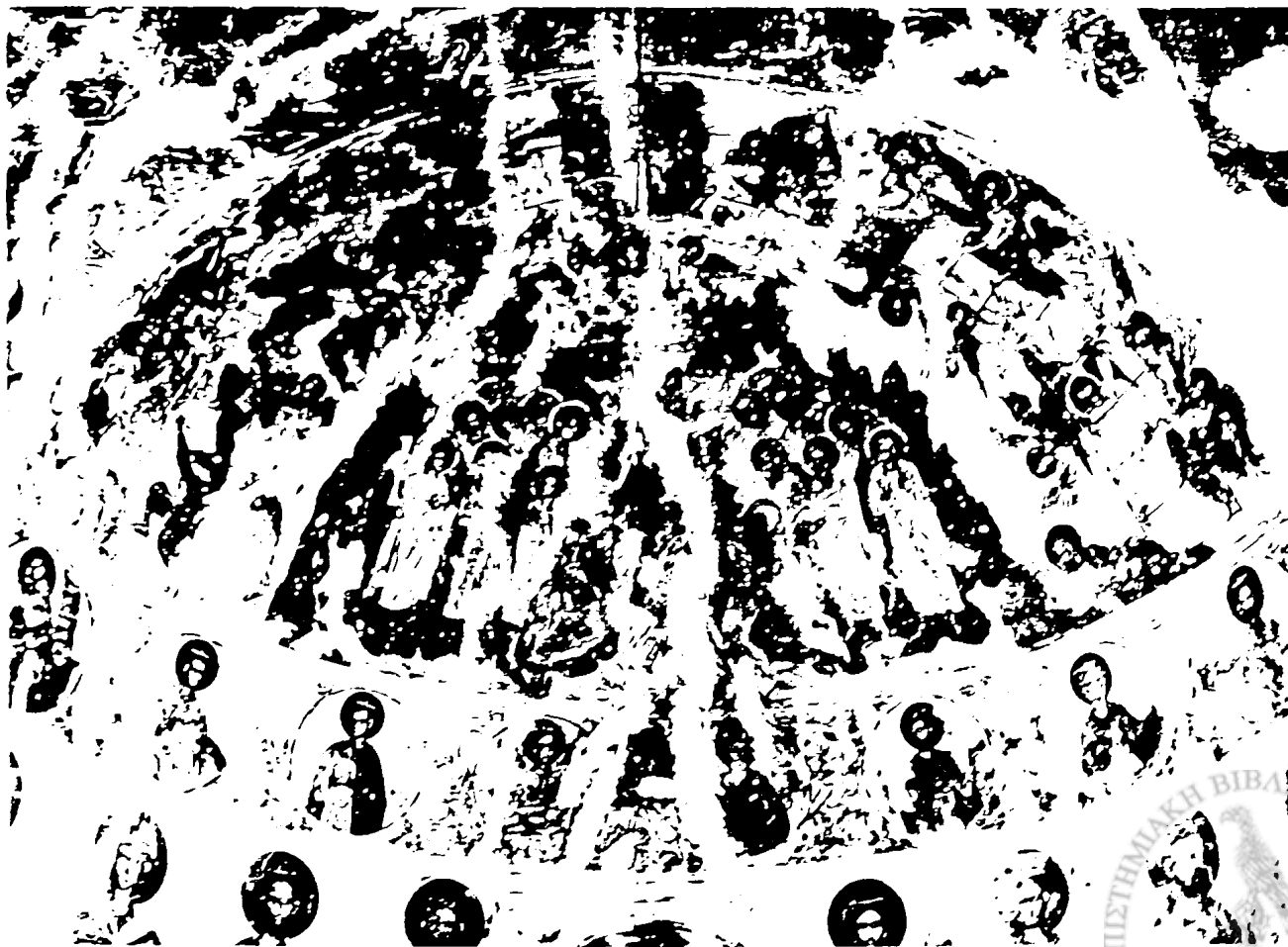

314. ΠΕΤΡΙΛΟ. Ναός Γεννήσεως Χριστού. Αποψη της Βόρειας κόγχης







315. ΚΑΡΥΤΣΑ. Μονή Μεταμορφώσεως. Η Γέννηση της Θεοτόκου



316. ΠΡΑΣΙΑ. Ναός Χριστ



317. ΠΡΑΣΙΑ. Ναός Χριστού  
Μωυσής απο την κ...



318. ΠΡΑΣΙΑ. Ναός  
Ο Χριστός Εμ...





319. ΠΡΑΣΙΑ. Ναός Κοιμήσεως Θεοτόκου. Μετάλλια προφητών απο την κόγχη του ιερού



320. ΠΡΑΣΙΑ. Ναός Κοιμήσεως Θεοτόκου. Συλλειτουργούντες ιεράρχες





321. ΠΡΑΣΙΑ. Ναός Αγίου Αθανασίου. Η Ανάληψη



322. ΠΡΑΣΙΑ. Ναός Αγίου Αθανασίου. Οι ιεράρχες Χρυσόστομος και Γρηγόριος ο Θεολόγος





324. ΠΡΑΣΙΑ. Ναός Αγίου  
 Μετάλλια προφητών  
 απο την κόγχη του Ιε



323. ΠΡΑΣΙΑ. Ναός Αγίο  
 Ο διάκονος Μαρκ  
 και ο Χριστός Εμμε





325. ΠΡΑΣΙΑ. Ναός Αγίου Δημητρίου. Η Ανάληψη



326. ΠΡΑΣΙΑ. Ναός Αγίου Νικολάου. Η Πλατυτέρα







327 ΠΡΑΣΙΑ Ναός Αγίου Γ

Η Κοίμηση της Θεοτό



328 ΚΑΡΥΑ Ναός Αγίου

Η Άκρα Ταπείνωση

